



Angelo
BRUNETTI



CHIEUTI

----- 000 -----

**GENEALOGIA
DELLE
ANTICHE FAMIGLIE
NOBILI E NOTABILI**



CHIEUTI

2022









INDICE

| | |
|----------------------------|-----------|
| 1) - Premessa..... | pag. 05- |
| 2) - Introduzione | pag. 09- |
| 3) - FAM. CASTRIOTA | Pag. 19- |
| 4) - FAM. MAUREA | Pag. 67- |
| 5) - FAM. SASSI | Pag. 137- |
| 6) - FAM. DE GIORGIO | Pag. 207- |
| 7) - FAM. FIGLIA | Pag. 273- |
| 8) - FAM. DE LILLO | Pag. 309- |
| 9) - FAM. MEROLA | Pag. 401- |

3
Angelo BRUNETTI

**GENEALOGIA
DELL'E
ANTICHE
FAMIGLIE
NOTABILI
DI
CHIETI**

dal 1650

CHIETI
2024

PREMESSA

E' da ragazzo che nutro la passione di ricercar funghi nei boschi. Qui a Chieuti ve ne sono diversi, abbastanza estesi e di foltissima vegetazione. Un giorno, durante una mia sortita, vidi con grande meraviglia un grandissimo albero secolare: le foglie erano fatte di pagine di libri antichi, i rami raccontavano storie millenarie e le radici erano intrecciate con i nomi delle famiglie vissute nella nostra terra di Chieuti.



Mi avvicinai e con cautela raccolsi alcune di quelle pagine, notai subito che erano manoscritti in cui vi erano annotati nomi e cognomi di persone che erano appartenute alla nostra comunità. Le pagine, esposte così da secoli alle intemperie, risultavano assai deteriorate e quasi illeggibili. La curiosità mi indusse a proseguire la lettura, quando lessi in una di quelle pagine, anche se con molta fatica, i nomi dei miei

nonni paterni e poi quelli dei bisnonni, mentre nel retro della pagina stessa vi erano annotate anche le date del loro matrimonio!

Ecco, fu così, che nacque il desiderio di conoscere i segreti della nostra provenienza e l'opportunità di dedicarmi a questa particolare attività di ricerca. Chi tra noi sa dire da dove venga il suo cognome, chi erano e che professione esercitavano i propri avi? Indagare la propria genealogia non restituisce solo i nomi agli antenati ma consente anche di scoprire i loro caratteri fisici, il loro grado istruzione, la professione, l'arte, il domicilio e anche le cause di morte, stimolando ancor più la passione di conoscere i segreti occulti della famiglia di cui ne facciamo parte.

Il fantastico albero secolare non è altro che la fonte principale, cioè i registri dello stato civile e registri parrocchiali, ove poter attingere tutte le risorse necessarie a risolvere i quesiti della nostra origine. Ognuno di noi è un come un baule chiuso che contiene questi segreti e la chiave che lo apre e dei quali noi stessi siamo l'ultimo anello di una millenaria catena di chi non c'è più.

L'albero genealogico è il simbolo della vita ed è utilizzato nella genealogia tradizionale perché permette di illustrare il succedersi delle diverse generazioni. Intensificando, invece, sempre più la ricerca, si possono stabilire non solo analogie tra la vita degli antenati e la nostra, tra quella dei genitori e la nostra ma conoscere anche quali siano state le relazioni ed i legami avvenuti con le unioni matrimoniali tra le varie famiglie, e quale fosse la loro religione.

Le radici di quest'albero rappresentano gli antenati, la generazione dei bisnonni e oltre. Il tronco rappresenta l'asse centrale formato dai nonni e dai genitori. Le foglie sono la generazione presente, nostra e dei fratelli e sorelle. I frutti, infine, rappresentano i figli. Questo fa capire e sentire che si è sostenuti e sorretti dalla storia di coloro che ci hanno preceduto e in quella storia si trovano le nostre origini.

Normalmente, durante il periodo scolastico, studiamo tre generazioni che formano la base essenziale per la comprensione della discendenza cioè la storia dei due genitori e da quella dei precedenti quattro nonni. Risalire più indietro nel tempo non è indispensabile e inoltre risulterebbe difficile trovare informazioni precise oltre la generazione dei bisnonni.

Unendo, però, esperienza e passione si può indagare sul passato più remoto, costruire alberi genealogici complessi fino ad arrivare a livelli più profondi della memoria familiare ed allo stesso tempo aiutiamo noi stessi a sciogliere questi segreti e a portare più luce e consapevolezza nella nostra vita.

Chieuti, 11.04.2024

Angelo Brunetti

Introduzione

L'obiettivo principale di questo lavoro è stato quello di creare uno strumento dal quale poter poi attingere informazioni utili e necessarie ad uno studio più accurato sulle origini e provenienza delle famiglie chieutine che, venute dall'Albania e dalla Morea (Peloponneso), si sono stabilite nel territorio di Chieuti. Approfondire inoltre, ricerche sulla loro originaria identità culturale al fine di confrontarla con la presente ed a preservarla e valorizzarla come patrimonio etnico, della quale noi Chieutini, avendone il dovere, ne siamo eredi.

Il testo è strutturato in modo molto semplice, vengono illustrati separatamente gli alberi genealogici di ciascuna famiglia e integrati con brevi cenni sulla loro origine e provenienza. Le risorse utilizzate, dalle quali sono stati tratti i dati relativi ad ogni singolo "albero", sono stati i registri di stato civile on-line, registri parrocchiali e lapidi cimiteriali, essendo queste le fonti più affidabili a garantire dati certi.

Un progetto, questo, di non semplice soluzione, anzi direi molto oneroso sia per il notevole tempo occorso nella ricerca sia per la massiccia quantità di dati e documenti in esso contenuti. Nel complesso vengono prese in considerazione 338 famiglie e 1112 soggetti ad esse connessi.

Trattasi in pratica della redazione di sette Albi Genealogici, appartenenti a famiglie di notevole rilievo sociale del nostro comune di Chieuti, delle quali solo i primi cinque cognomi appartengono a famiglie "Arbëreshe": **CASTRIOTA, MAUREA, SASSI, DE GIORGIO e DE FIGLIA**. Le altre due Famiglie: **DE LILLO e MEROLA** hanno origini Garganiche ma insediate nel nostro territorio sin dalla metà del 1700 la prima e dalla metà del 1800 la seconda, delle quali si darà contezza più avanti.

E' notorio che la nostra comunità chieutina è di origini Arbëreshe ma ritengo sia necessario, in questa specifica occasione, fare un ragguaglio più accurato in relazione sia ai periodi di emigrazione, sia dei territori di loro provenienza.

Chi erano gli "Arbëreshe" ?

Erano famiglie provenienti dall'Albania, dalla storica regione albanese dell'Epiro e dalle numerose comunità albanesi dell'Attica e della Morea. La loro cultura è determinata da elementi caratterizzanti, che si rilevano nella lingua, nel rito religioso, nei costumi, nelle tradizioni, negli usi, nell'arte e nella gastronomia e che ancora oggi sono gelosamente conservate nella consapevolezza di appartenere a uno specifico gruppo etnico.

Gli "Arbëresh": così sono chiamate le popolazioni di lingua albanese che vivono nell'Italia meridionale stabilite tra il XV e il XVII secolo, appena prima e dopo la morte del grande eroe albanese, Giorgio Kastrioti Skanderbeg. Sono riusciti a mantenere la loro identità tanto integra da poter essere ancora identificati come Albanesi. La loro nazione, sparsa in Italia è coralmemente indicata con il termine Arbëria. A differenza della maggior parte degli Albanesi che vivono altrove, in gran parte musulmani, gli Arbresh sono cattolici.

I primi Albanesi arrivarono in Italia nel tardo Medioevo, ma furono le invasioni subite dai Turchi nel XV secolo la vera causa dell'emigrazione di questo popolo verso l'Italia. Alla base di questo esodo vi erano gli accordi militari tra il Regno di Napoli e i Principi albanesi. Infatti, già nel XIV secolo molti giovani albanesi erano arruolati nell'esercito napoletano, e costituirono il primo insediamento fisso albanese su territorio italiano. Si ebbero importanti ondate di profughi albanesi nell'arco di 65 anni, dal 1470 al 1534 e tutte furono migrazioni che portarono alla vera e propria diaspora.

Anno 1461 stanziamento di soldati di Scanderbeg in Puglia: i profughi arrivarono in questo territorio con svariati mezzi. Con

imbarcazioni sia napoletane sia veneziane accompagnati dai familiari e portando con loro quei pochi beni che possedevano e che erano necessari per la loro sopravvivenza.

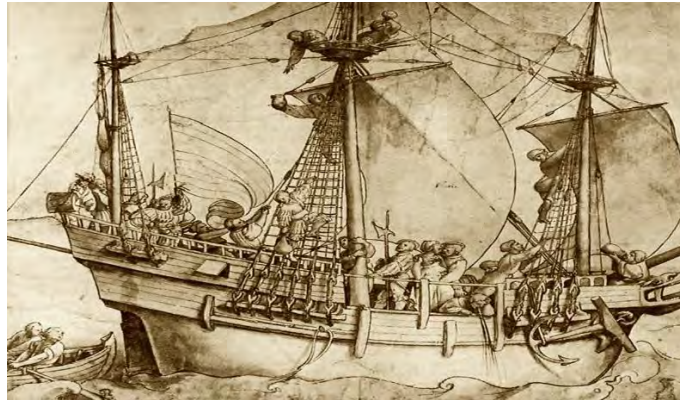

Anno 1468 la grande immigrazione alla morte di Scanderbeg: in realtà questo flusso migratorio iniziò già intorno all'estate del 1467 anno in cui Scanderbeg ancora cercava di resistere al nemico turco. Con la sua morte, avvenuta repentinamente, il fenomeno raggiunse l'apice anche se non ebbe soluzione negli anni a venire.



Il Papas Andrea FIGLIA da Mezzojuso (PA), Arciprete di rito greco in Chieuti (1755 > 1774), in una lettera inviata al Rettore del seminario greco di Palermo, Papas Paolo PARRINO, nel giugno del 1764, descrive una dettagliata relazione sia sullo stato delle colonie Albanesi stabilitesi in Capitanata, cioè di Chieuti, Ururi, Portocannone, Campomarino, S. Croce di M.no, S. Paolo e Montecilfone e, sia i periodi del loro arrivo in queste terre.

Per quel che ci riguarda, della colonia di Chieuti, descrive il suddetto Papas, che non è riuscito ad appurare propriamente il tempo dei primi abitatori in questo territorio, stante molte delle scritture antiche, che si conservavano nell'Archivio dell'Università (odierno Comune), furono date alle fiamme per incuria dei cancellieri di quel tempo ma che si poteva comunque affermare che fosse stato l'anno

1468 . A dar credito alla sua convinzione fu una lettera di Papa Paolo II, periodo del suo papato 1464 > 1470, inviata a Filippo Duca di Borgogna (epistola 163) dal seguente contenuto <<Gli Albanesi in parte furono portati via dalla spada del re, in parte in miserabile servitù; e le città prima di questa hanno resistito agli attacchi dei Turchi, sono venuti con le loro trasgressioni, le nazioni vicine, che toccano il mare Adriatico, tremano di terrore all'avvicinarsi della paura; È triste sentire quanta confusione c'è in ogni cosa, è deplorabile guardare le barche dei fuggiaschi, appellarsi agli italiani nei porti, e anche alle famiglie indigenti che sedevano sparse nelle loro case lungo le rive, le loro mani tendenti al tutto per riempire ogni cosa di lamenti.>>

Nel seguire la sua relazione, il Papas Andrea FIGLIA, precisa che le famiglie Albanesi non giunsero tutte insieme quì a Chieuti ma, a partire dal 1468, si ebbero diverse migrazioni, avvenute ogni qual volta le invasioni dei Turchi vessavano i loro territori.

Sequirono così, in questo territorio, altri flussi migratori e nel 1583 giunsero altre famiglie tra cui la famiglia SASSI. A dir dello stesso Papas, di questo ne fu assicurato dagli Ufficiali del Reggimento Real Macedone del Re di Napoli, dei quali ne era il loro Capitano Cappellano. Questa famiglia proveniva dalla Terra dei Sassi, sita nella provincia di Cimarra in Albania, presso i monti Agrocerani. Così pure venne, da questa predetta regione, la famiglia dei GOLEMMO, distintasi per il valore espresso di due Capitani addetti al servizio della corona del Re.

Nell'anno 1680 arrivarono nella costa adriatica, due fratelli, Giorgio e Macario SEVASTO' , il primo era un monaco l'altro laico, al cui seguito vi era la famiglia DI GIORGIO, fuggita dal braccio di Maina (Morea - Peloponneso) e non essendoci rito greco in altre colonie, fu stabilita quì a Chieuti per volere del Mons. Ferdinando Apicella.

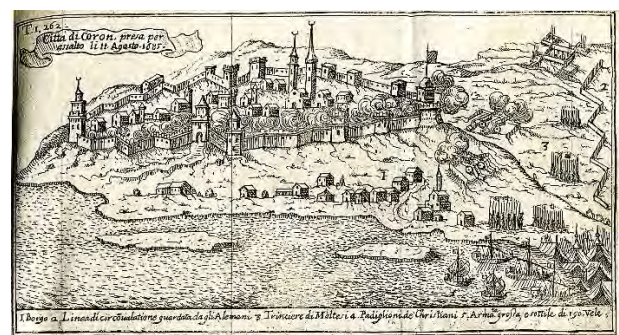
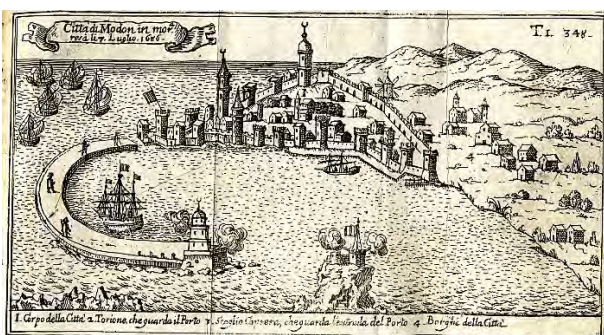

Tra le altre ricerche fatte ebbi l'opportunità di venire a conoscenza di un manoscritto, tratto da uno studio svolto dal prof. Francesco INNANGI e dal titolo " I Sigilli della Capitanata dal 1500 al 1700 ". In pratica, il documento, è una dichiarazione in cui si certifica l'avvenuto servizio di guardia effettuato dai soldati della Regia Torre costiera di Torre Staccione, rilasciata dal Mastro Giurato, Sindaci ed eletti (amm.ne comunale dell'epoca) dell'Università di Chieuti. Anche se non ho il piacere di conoscere il Prof. Innangi, sento il dovere di congratulami, senza alcuna presunzione, per l'ottimo ed utile lavoro che ha svolto e di ringraziarlo per avermi offerto questa grande opportunità.



Torre Saccione - Chieuti.

Ritengo il documento di notevole rilevanza storica, sia per la data in cui è stato scritto: "Ultimo di decennio 1582" , in pratica non esistono altri precedenti ove viene menzionata Chieuti e, in secondo luogo, perché in esso documento vengono nominati i componenti dell'amministrazione di quell'epoca.

Questi i nomi e cognomi:

| | |
|----------------------------|-------------------------|
| Frangisco MAUREA | - Mastrogiurato; |
| Marcho SCUTIERO | - Sindaco; |
| Michele LAMBATO | - Sindaco; |
| Domitro MANESO | - Eletto; |
| Giorgio BECCIO | - Eletto; |
| Todhoro MUSACCHIO | - Eletto; |
| Paulo PETTO | - Eletto |
| Frangisco SARRACINO | - Segretario |

A dar credito al documento vi è l'applicazione del sigillo a secco, posto in calce. L'esame ha indotto il Prof. Innangi a dedurre che il sigillo appartiene alla nobile famiglia dei Gonzaga, inquanto questo territorio era un loro possedimento e che furono proprio questi a favorire l'insediamento degli Albanesi in queste terre.

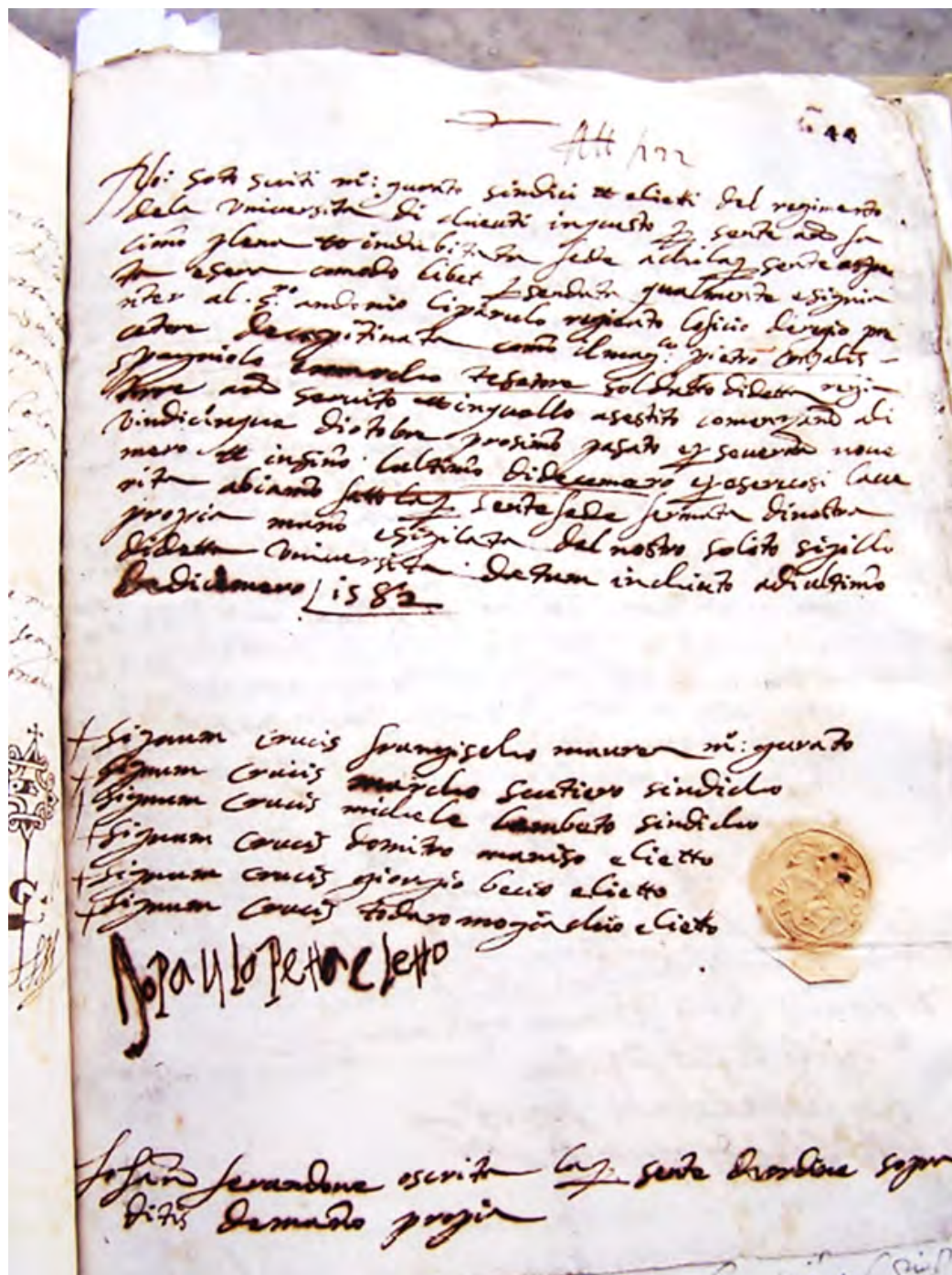

Manoscritto del 1582 -

Trascorsi, dunque, circa cinque secoli dalla venuta di quelle famiglie, oggi l'attuale tessuto demografico, qui a Chieuti, rispecchia una realtà totalmente diversa, fatto che rientra nella naturale evoluzione di qualsiasi comunità. Di fatti, attualmente, molto pochi sono i cognomi rimasti di quelle famiglie albanesi, mentre al contrario, la gran parte di esse, si sono estinte. I motivi che hanno provocato tale incidenza vanno ricercati attivandosi con uno studio specifico e che richiede una indagine assai complessa. Qui di seguito mi limito a citarne soltanto alcuni: sia di famiglie il cui casato si è estinto, sia di quelli attualmente presenti.

Cognomi di famiglie estinte:

1. MAUREA;
2. CASTRIOTA;
3. DI GIORGIO;
4. DE FIGLIA;
5. BASTA;
6. BECCIA;
7. BUSO;
8. CARIOTI;
9. CARRIERO;
10. CATELLA;
11. CUCCO;
12. GOLEMMO;
13. HAVARO;
14. NIGRO;
15. NIMINICO';
16. OSNATI;
17. PETA;
18. SCRIMA;
19. STAFFA;
20. MANTINO
21. MUSACCHIO;
22. PAPADOPOLI;

Cognomi di famiglie chieutine esistenti già dalla fine del 1600:

1. ***ANTRONE;***
2. ***BIANCHI;***
3. ***BUONO;***
4. ***BRUNETTI;***
5. ***CIMINO;***
6. ***DARDES;***
7. ***DI TATA;***
8. ***LICURSI;***
9. ***LUCE;***
10. ***MANES;***
11. ***MUSOLO;***
12. ***MUSTICCHIO;***
13. ***OCCHIONERO;***
14. ***SARACINO;***
15. ***SASSI;***
16. ***SCUDIERI;***

Pur cambiando in modo sostanziale la demografia di questa modesta comunità, talmente è stato incisivo il carattere identitario dei primi Arbëresh, che ancora oggi, vengono conservati con rigorosa fedeltà e costanza, le caratteristiche etniche, religiose, linguistiche, tradizionali e gastronomiche.

L'Autore
Angelo Brunetti



Costume albanese di Chieuti -

* - Dis. originale di Giacomo MILANI - 1689 -

* - Incisore Raffaele ALOJA - 1735 -



FAMIGLIA

CASTRIOTA



FAMIGLIA

CASTRIOTA

Castriota ha presenze sparse nella zona litoranea adriatica dal pesarese al leccese. con presenze anche nel cosentino. Questo cognome ha sicuramente origini albanesi e derivare in qualche caso dal cognome albanese Kastrioti, dovrebbe trattarsi di una forma etnica grecanica, dove il suffisso -ota sta per abitante di, riferita forse in qualche caso anche a paesi come Castrignano dei Greci o Castrignano del Capo nel leccese, o come Castronovo di Sant'Andrea nel potentino o come i moltissimi paesi, sia italiani che del territorio della costa dalmata, contenenti la radice Castro derivata dal termine latino castrum (insediamento militarizzato, accampamento, luogo fortificato).

Famosissimo è stato il principe albanese di Kruje **Gjergj Kastrioti Skënderbeu** (1405 - 1568) eroe nazionale d'Albania, **Giovanni**, figlio di Scanderbeg, sposando Irene Paleologo, ultima discendente della famiglia imperiale di Bisanzio, divenne di fatto l'ultimo rappresentante dell'Impero Bizantino ed i discendenti della famiglia Castriota Scanderbeg oggi rimangono gli unici discendenti diretti.

Questa famiglia CASTRIOTA in Chieuti risulta presente già dalla metà del 1600, del quale ne fanno capo i seguenti due capostipiti e che ritengo non fossero fratelli ma cugini:

1) - Gaetano CASTRIOTA + Marina COSTANTINO;

2) - Lorenzo CASTRIOTA + Domenica CARIOTI -

Persone Notevoli di questa famiglia:

- Gaetano CASTRIOTA – Notaio, anno 1700

- Matilde Angiolina Carolina CASTRIOTA - (1888 > 1943) –

Di condizione benestante. Benefattrice, donò tutta la sua consistente proprietà alle suore Francescane di Chieuti che, in seguito a diverse controversie testamentali, ne goderono solo parte di essa: -una struttura che fu destinata inizialmente ad asilo per l'infanzia e che dopo varie modifiche e trasformazioni oggi è adibita ad un servizio di residenza ed assistenza per anziani.

- Giorgio Pietro CASTRIOTA - (1893 > 1974) -

* - Fratello di d.nna Matilde, sposato, a tarda età, con Clelia DE PASQUALE di Napoli, non ebbe prole.

GENEALOGIA

delle

Famiglie

di

GAETANO e LORENZO

CASTRIOTA

In CHIEUTI

1. DISCENDENTI
2. PARENTI DIRETTI
3. PARENTI INDIRETTI *via* MARINA COSTANTINO
4. PARENTI INDIRETTI *via* ELISABETTA MANCINI
5. PARENTI INDIRETTI *via* ANGELA MAUREA
6. PARENTI INDIRETTI *via* EUFRASIA DE RENSIS
7. PARENTI INDIRETTI *via* METILDE DE GIORGIO
8. PARENTI INDIRETTI *via* BENIAMINO SASSI
9. PARENTI INDIRETTI *via* MARIA RACHELE FAUSTINA MAUREA
10. PARENTI INDIRETTI *via* ROSINA DE LEONARDIS
11. PARENTI INDIRETTI *via* GIUSEPPINA DI GIORGIO
12. PARENTI INDIRETTI *via* MARIA IRENE CATERINA MONTANO
13. ALBERI GENEALOGICI
14. INDICE DEI LUOGHI
15. INDICE DELLE DATE
16. INDICE DELLE PERSONE

1. DISCENDENTI

? -

CASTRIOTA⁸⁵

+?- Sconosciuto⁸⁶ Lorenzo

CASTRIOTA⁸¹

+Domenica CASTRIOTA⁶¹

CARLO Maria

CASTRIOTA⁶²+Elisabetta

MANCINI⁶³ Mgela Colomba Venturina

— CASTRIOTA³⁶ Adamo Diomede

— Emanuele CASTRIOTA³⁷ Giorgio

— Alessandro Saverio CASTRIOTA³⁸

— Lorenzo Antonio CASTRIOTA³⁹

+Costanza⁶⁴ Maria Giuseppina CASTRIOTA²⁷

— Gabriele Vito Beniamino

— CASTRIOTA²⁸ Cesare

— Anna CASTRIOTA²⁹ ... (1)

— Domenica CASTRIOTA⁴²

— Filippo Nicolò Alessandro Salomone

— CASTRIOTA⁴³ Margarita Domenica

— CASTRIOTA⁴⁴

— Pietro Nicolò Maria CASTRIOTA⁴⁵

— Francesco Antonio CASTRIOTA⁴⁶

— Giovanni Carmine Margherita Maddalena

CASTRIOTA⁶⁴ Gaetano CASTRIOTA⁸³

+Marina COSTANTINO⁸⁴

— Michelangelo

CASTRIOTA⁶⁵+Angela

MAURELLI⁶⁶ Squalo Costanzio Gaetano CASTRIOTA⁴⁸

— Domenica CASTRIOTA⁴⁹

— Carmela Rosalia CASTRIOTA⁵⁰

— Margarita Antonia Livia CASTRIOTA⁵¹

— Antonio Costanzo Francesco Saverio

— CASTRIOTA⁵² Giorgio Domenico Donato

— CASTRIOTA⁵³

— Marina Antonia Rosaria CASTRIOTA⁵⁴

— Domenica Maria CASTRIOTA⁵⁵

— Maria Giuseppa Livia CASTRIOTA⁵⁶

— Maria Giuseppa CASTRIOTA⁵⁷

— Giovanni Antonio CASTRIOTA⁵⁸

+Eufrosina⁶⁷ DE RENZIS⁶⁸ CASTRIOTA³¹

— Michele Francesco Giovanni CASTRIOTA³³

— Lorenzo CASTRIOTA²⁵ ... (2)

+Caterina CAMPODIPIETRA⁶⁰

— Giorgio Giuseppe Maria CASTRIOTA³⁴

— Michele Giorgio Vincenzo

— CASTRIOTA³⁵ Teodoro CASTRIOTA⁶⁷

— Nicolò Angelo CASTRIOTA⁶⁸

— Giorgio Lorenzo CASTRIOTA⁶⁹

— Giovanni Adamo Pergenzio CASTRIOTA⁷⁰

— Giovanni Carmine Adamo Pergenzio CASTRIOTA⁷¹

— Eusebio Rocco Gennaro CASTRIOTA⁷²

— Agostino CASTRIOTA⁷³

— Alessandra Giuseppa Celestina CASTRIOTA⁷⁴

— Nicolò Mercurio Marcello CASTRIOTA⁷⁵

— Paola Domenica Timotea CASTRIOTA⁷⁶

— Domenica Marta Claudia CASTRIOTA⁷⁷

— Giovanni Leone Saverio CASTRIOTA⁷⁸

— Dometrio Maria Tommaso CASTRIOTA⁷⁹

— Domenica Gentile CASTRIOTA⁸⁰

(1)... Cesare CASTRIOTA²⁹

+Metilde DE GIORGIO³⁰

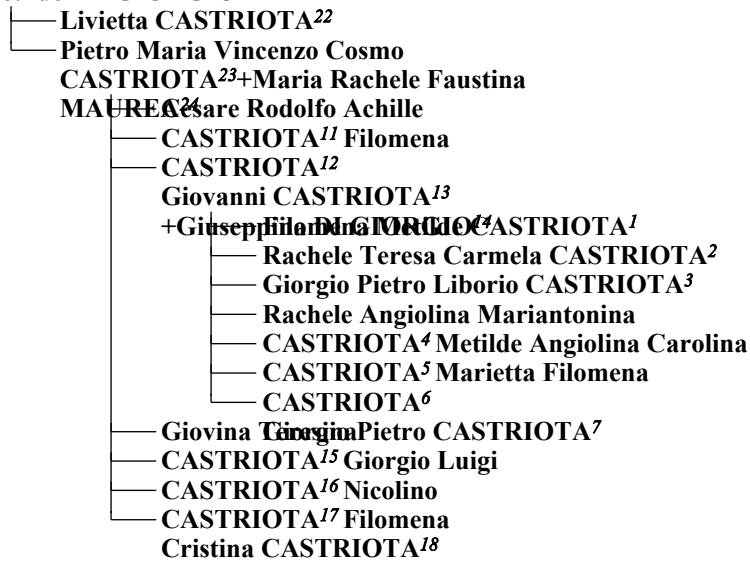

(2)... Lorenzo CASTRIOTA²⁵

+Rosina DE LEONARDIS²⁶

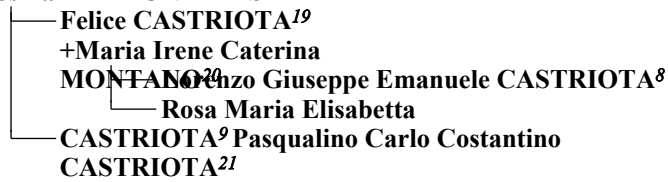

2. PARENTI DIRETTI

Generazione dei 5 x Pro-Nipoti

1. **FILOMENA METILDE CASTRIOTA** (5 x pronipote (di nonni) di ?) è nata il 26 agosto 1881, a Chieuti - FG -, da **CASTRIOTA¹³** e **Giuseppina DI GIORGIO¹⁴**, come mostrato nell'albero genealogico 1. È morta il 11 agosto 1887, all'età di 5 anni, a Chieuti - FG -.

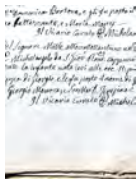

2. **RACHELE TERESA CARMELA CASTRIOTA** (5 x pronipote (di nonni) di ?) è nata il 15 luglio 1883, a Chieuti - FG -, **Giovanni CASTRIOTA¹³** e **Giuseppina DI GIORGIO¹⁴**, come mostrato nell'albero genealogico 1. È morta il 24 ottobre 1884, all'età di 1 anni, a Chieuti - FG -.

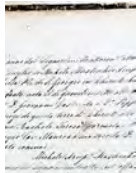

3. **GIORGIO PIETRO LIBORIO CASTRIOTA** (5 x pronipote (di nonni) di ?) è nato il 26 gennaio 1885, a Chieuti - FG -, **Giovanni CASTRIOTA¹³** e **Giuseppina DI GIORGIO¹⁴**, come mostrato nell'albero genealogico 1. Non è più in vita.



4. **RACHELE ANGIOLINA MARIANTONINA CASTRIOTA** (5 x pronipote (di nonni) di ?) è nata il 29 giugno 1886, a Chieuti - FG -, da **Giovanni CASTRIOTA¹³** e **Giuseppina DI GIORGIO¹⁴**, come mostrato nell'albero genealogico 1. Non è più in vita.



5. **METILDE ANGIOLINA CAROLINA CASTRIOTA** (5 x pronipote (di nonni) di ?) è nata il 19 settembre 1888, a Chieuti FG -, da **Giovanni CASTRIOTA¹³** e **Giuseppina DI GIORGIO¹⁴**, come mostrato nell'albero genealogico 1. Metilde ha lavorato come Proprietaria benestante. È morta il 22 maggio 1943, all'età di 54 anni, a Chieuti - FG -.



6. **MARIETTA FILOMENA CASTRIOTA** (5 x pronipote (di nonni) di ?) è nata il 5 marzo 1889, a Chieuti - FG -, da **Giovanni CASTRIOTA¹³** e **Giuseppina DI GIORGIO¹⁴**, come mostrato nell'albero genealogico 1. Non è più in vita.

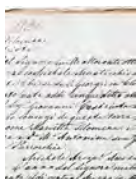

7. **GIORGIO PIETRO CASTRIOTA** (5 x pronipote (di nonni) di ?) è nato il 18 gennaio 1893, a Chieuti - FG -, da **Giovanni CASTRIOTA¹³** e **Giuseppina DI GIORGIO¹⁴**, come mostrato nell'albero genealogico 1. Non è più in vita.



8. LORENZO GIUSEPPE EMANUELE CASTRIOTA (5 x pronipote (di nonni) di ?) è nato il 23 ottobre 1886, a **raCB-**, da Felice CASTRIOTA¹⁹ e Maria Irene Caterina MONTANO²⁰, come mostrato nell'albero genealogico 2. Non è più in vita.



9. ROSA MARIA ELISABETTA CASTRIOTA (5 x pronipote (di nonni) di ?) è nata il 2 luglio 1888, a Guardialfiera -CB-, Felice CASTRIOTA¹⁹ e Maria Irene Caterina MONTANO²⁰, come mostrato nell'albero genealogico 2. Non è più in vita.



10. ANNIBALE GIACCI (Marito della 5 x pronipote (di nonni) di ?). Non è più in vita.
Annibale GIACCI ha sposato Rosa Maria Elisabetta CASTRIOTA⁹, all'età di 25 anni, il 19 aprile 1914.

Generazione dei 4 x Pro-Nipoti

11. CESARE RODOLFO ACHILLE CASTRIOTA (4 x pronipote (di nonni) di ?) è nato il 5 gennaio 1849, a Chieuti - FG -, Pietro Maria Vincenzo Cosmo CASTRIOTA²³ e Maria Rachele Faustina MAUREA²⁴, come mostrato nell'albero genealogico 3. Non è più in vita.

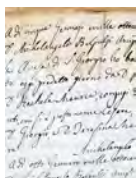

12. FILOMENA CASTRIOTA (4 x pronipote (di nonni) di ?) è nata il 22 settembre 1850, a Chieuti - FG -, da Pietro Maria Vincenzo Cosmo CASTRIOTA²³ e Maria Rachele Faustina MAUREA²⁴, come mostrato nell'albero genealogico 3. Non è più in vita.



13. GIOVANNI CASTRIOTA (4 x pronipote (di nonni) di ?) è nato il 15 luglio 1852, a Chieuti - FG -, da Pietro Maria Vincenzo Cosmo CASTRIOTA²³ e Maria Rachele Faustina MAUREA²⁴, come mostrato nell'albero genealogico 3. Non è più in vita.

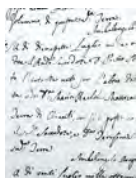

14. GIUSEPPINA DI GIORGIO (Moglie del 4 x pronipote (di nonni) di ?) è nata il 3 gennaio 1851, a Chieuti - FG -, da DI GIORGIO¹¹¹ e Raffaella BUONO¹¹². Non è più in vita.

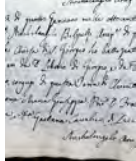

[Vedi inoltre: Parenti indiretti via Giuseppina DI GIORGIO]

Giovanni CASTRIOTA¹³, all'età di 26 anni, ha sposato Giuseppina DI GIORGIO di 27 anni, il 30 novembre 1878 a Chieuti - FG -. Hanno avuto sette figli:

- Filomena Metilde CASTRIOTA¹ nel 1881
- Rachele Teresa Carmela CASTRIOTA² nel 1883
- Giorgio Pietro Liborio CASTRIOTA³ nel 1885
- Rachele Angiolina Mariantonina CASTRIOTA⁴ nel 1886
- Metilde Angiolina Carolina CASTRIOTA⁵ nel 1888
- Marietta Filomena CASTRIOTA⁶ nel 1889
- Giorgio Pietro CASTRIOTA⁷ nel 1893

Questa famiglia è rappresentata nell'albero genealogico 1.

15. GIOVINA TERESINA CASTRIOTA (4 x pronipote (di nonni) di ?) è nata il 6 novembre 1854, a Chieuti - FG -, da Pietro Maria Vincenzo Cosmo CASTRIOTA²³ e Maria Rachele Faustina MAUREA²⁴, come mostrato nell'albero genealogico 3. Non è più in vita.

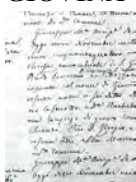

16. GIORGIO LUIGI CASTRIOTA (4 x pronipote (di nonni) di ?) è nato il 11 aprile 1858, a Chieuti - FG -, da Pietro Maria Vincenzo Cosmo CASTRIOTA²³ e Maria Rachele Faustina MAUREA²⁴, come mostrato nell'albero genealogico 3. Non è più in vita.



17. NICOLINO CASTRIOTA (4 x pronipote (di nonni) di ?) è nato il 21 gennaio 1864, a Chieuti - FG -, da Pietro Maria Vincenzo Cosmo CASTRIOTA²³ e Maria Rachele Faustina MAUREA²⁴, come mostrato nell'albero genealogico 3. Non è più in vita.

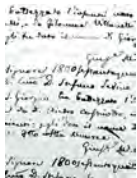

18. FILOMENA CRISTINA CASTRIOTA (4 x pronipote (di nonni) di ?) è nata il 22 marzo 1867, a Chieuti - FG -, da Pietro Maria Vincenzo Cosmo CASTRIOTA²³ e Maria Rachele Faustina MAUREA²⁴, come mostrato nell'albero genealogico 3. Non è più in vita.

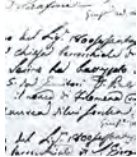

19. FELICE CASTRIOTA (4 x pronipote (di nonni) di ?) è nato nel 1859, a Serracapriola - FG -, da Lorenzo CASTRIOTA²⁵ e Rosina DE LEONARDIS²⁶, come mostrato nell'albero genealogico 4. Felice ha lavorato come Medico chirurgo. Non è più in vita.

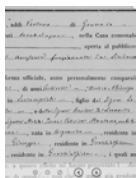

20. MARIA IRENE CATERINA MONTANO (Moglie del 4 x pronipote (di nonni) di ?) è nata nel 1863, a Acquaviva - CB-, da Giuseppe MONTANO¹¹³ e Filomena VETTA¹¹⁴. Non è più in vita.

[Vedi inoltre: Parenti indiretti via Maria Irene Caterina MONTANO]

Felice CASTRIOTA¹⁹, all'età di circa 26 anni, ha sposato Maria Irene Caterina MONTANO di circa 22 anni, il 21 gennaio 1886. Hanno avuto due figli:

Lorenzo Giuseppe Emanuele CASTRIOTA⁸ nel 1886

Rosa Maria Elisabetta CASTRIOTA⁹ nel 1888

Questa famiglia è rappresentata nell'albero genealogico 2.

21. PASQUALINO CARLO COSTANTINO CASTRIOTA (4 x pronipote (di nonni) di ?) è nato il 22 marzo 1867, a Serracapriola - FG -, da Lorenzo CASTRIOTA²⁵ e Rosina DE LEONARDIS²⁶, come mostrato nell'albero genealogico 4. Non è più in vita.

Generazione dei Pro-Pro-Pro-Nipoti

22. LIVIETTA CASTRIOTA (Pro-pro-pronipote (di nonni) di ?) è nata il 22 ottobre 1828, a Chieuti - FG -, da Cesare CASTRIOTA²⁹ e Metilde DE GIORGIO³⁰, come mostrato nell'albero genealogico 5. È morta il 13 febbraio 1829, da lattante, a Chieuti - FG -.

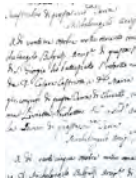

23. PIETRO MARIA VINCENZO COSMO CASTRIOTA (Pro-pro-pronipote (di nonni) di ?) è nato il 24 maggio 1830, a Chieuti - FG -, da Cesare CASTRIOTA²⁹ e Metilde DE GIORGIO³⁰, come mostrato nell'albero genealogico 5. Non è più in vita.

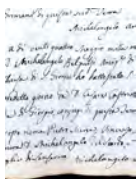

24. MARIA RACHELE FAUSTINA MAUREA (Moglie del pro-pro-pronipote (di nonni) di ?) è nata il 18 aprile 1824, a Chieuti - FG -, da Giovanni MAUREA¹⁰⁸ e Cecilia SARRACINO¹⁰⁹. Non è più in vita. *[Vedi inoltre: Parenti indiretti via Maria Rachele Faustina MAUREA]*

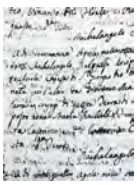

Pietro Maria Vincenzo Cosmo CASTRIOTA²³, all'età di 17 anni, ha sposato Maria Rachele Faustina MAUREA di 23 anni, il 13 dicembre 1847 a Chieuti - FG -. Hanno avuto sette figli:

Cesare Rodolfo Achille CASTRIOTA¹¹ nel
1849 Filomena CASTRIOTA¹² nel 1850
Giovanni CASTRIOTA¹³ nel 1852
Giovina Teresina CASTRIOTA¹⁵ nel 1854
Giorgio Luigi CASTRIOTA¹⁶ nel 1858
Nicolino CASTRIOTA¹⁷ nel 1864
Filomena Cristina CASTRIOTA¹⁸ nel 1867

Questa famiglia è rappresentata nell'albero genealogico 3.

25. LORENZO CASTRIOTA (Pro-pro-pronipote (di nonni) di ?) è nato nel 1827, a Serracapriola - FG -, da Michele Francesco Giovanni CASTRIOTA³³, come mostrato nell'albero genealogico 6. Lorenzo ha lavorato come Farmacista. Non è più in vita.
26. ROSINA DE LEONARDIS (Moglie del pro-pro-pronipote (di nonni) di ?) è nata da Giuseppe DE LEONARDIS¹¹⁰. Non è più in vita.

[Vedi inoltre: Parenti indiretti via Rosina DE LEONARDIS]

Lorenzo CASTRIOTA²⁵ ha sposato Rosina DE LEONARDIS. Hanno avuto due figli:

Felice CASTRIOTA¹⁹ nel 1859
Pasqualino Carlo Costantino CASTRIOTA²¹ nel
1867 *Questa famiglia è rappresentata nell'albero genealogico 4.*

Generazione dei Pro-Pro-Nipoti

27. AGATA LUCIA NICOLETTA CASTRIOTA (Pro-pronipote (di nonni) di ?) è nata il 13 dicembre 1768, a Chieuti - FG -, da Lorenzo Antonio CASTRIOTA³⁹ e Costanza MAGNACCA⁴⁰, come mostrato nell'albero genealogico 7. Non è più in vita.



28. GABRIELE VITO BENIAMINO CASTRIOTA (Pro-pronipote (di nonni) di ?) è nato il 29 dicembre 1770, a Chieuti - da Lorenzo Antonio CASTRIOTA³⁹ e Costanza MAGNACCA⁴⁰, come mostrato nell'albero genealogico 7. Non è più in vita.

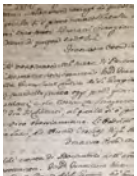

29. CESARE CASTRIOTA (Pro-pronipote (di nonni) di ?) è nato nel 1789, a Serracapriola - FG -, da Lorenzo Antonio CASTRIOTA³⁹ e Costanza MAGNACCA⁴⁰, come mostrato nell'albero genealogico 7. È morto il 30 gennaio 1842, all'età di circa 52 anni, a Chieuti - FG -.

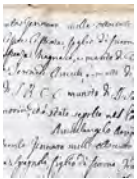

30. METILDE DE GIORGIO (Moglie del pro-pronipote (di nonni) di ?) è nata il 18 dicembre 1785, a Chieuti - FG -, da DE GIORGIO¹⁰⁴ e Livia SARACINO¹⁰⁵. È morta il 19 luglio 1873, all'età di 87 anni, a Chieuti - FG -. Metilde si è sposata due volte. Ha sposato Beniamino SASSI¹⁰³ e Cesare CASTRIOTA²⁹.

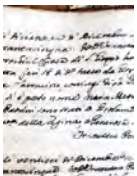

[Vedi inoltre: Parenti indiretti via Metilde DE GIORGIO]

Cesare CASTRIOTA²⁹, all'età di circa 23 anni, ha sposato Metilde DE GIORGIO di 27 anni, il 5 aprile 1813 a Chieuti - FG -. Hanno avuto due figli:

Livietta CASTRIOTA²² nel 1828
Pietro Maria Vincenzo Cosmo CASTRIOTA²³ nel
1830 *Questa famiglia è rappresentata nell'albero genealogico 5.*

31. ANGELA MARIA CASTRIOTA (Pro-pronipote (di nonni) di ?) è nata nel 1796, a Chieuti - FG -, da Giovanni Antonio CASTRIOTA⁵⁸ e Eufrasia DE RENSIS⁵⁹, come mostrato nell'albero genealogico 8. È morta il 7 aprile 1846, all'età di circa 49 anni, a Chieuti - FG -.

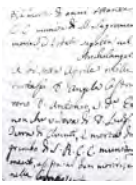

32. LUIGI MOFFA (Marito della pro-pronipote (di nonni) di ?). Non è più in vita.
Luigi MOFFA ha sposato Angela Maria CASTRIOTA³¹.

33. MICHELE FRANCESCO GIOVANNI CASTRIOTA (Pro-pronipote (di nonni) di ?) è nato il 19 ottobre 1798, a Chieuti - FG -, da Giovanni Antonio CASTRIOTA⁵⁸ e Eufrasia DE RENSIS⁵⁹, come mostrato nell'albero genealogico 8. Non è più in vita.



Michele ha generato un figlio:

Lorenzo CASTRIOTA²⁵ nel 1827

Questa famiglia è rappresentata nell'albero genealogico 6.

34. GIORGIO GIUSEPPE MARIA CASTRIOTA (Pro-pronipote (di nonni) di ?) è nato il 3 dicembre 1801, a Chieuti - FG -, da Giovanni Antonio CASTRIOTA⁵⁸ e Caterina CAMPODIPIETRA⁶⁰, come mostrato nell'albero genealogico 9. È morto il 2 febbraio 1805, all'età di 3 anni, a Chieuti - FG -.



35. MICHELE GIORGIO VINCENZO CASTRIOTA (Pro-pronipote (di nonni) di ?) è nato il 25 gennaio 1815, a Chieuti - FG -, da Giovanni Antonio CASTRIOTA⁵⁸ e Caterina CAMPODIPIETRA⁶⁰, come mostrato nell'albero genealogico 9. Non è più in vita.

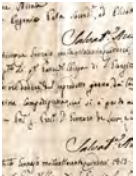

Generazione dei Pro-Nipoti

36. ANGELA COLOMBA VENTURINA CASTRIOTA (Pronipote (di nonni) di ?) è nata il 5 maggio 1725, a Chieuti - FG -, da Vito Andrea CASTRIOTA⁶² e Elisabetta MANCINI⁶³, come mostrato nell'albero genealogico 10. Non è più in vita.



37. ADAMO DIOMEDE EMANUELE CASTRIOTA (Pronipote (di nonni) di ?) è nato il 16 novembre 1727, a Chieuti - FG -, da Vito Andrea CASTRIOTA⁶² e Elisabetta MANCINI⁶³, come mostrato nell'albero genealogico 10. Non è più in vita.

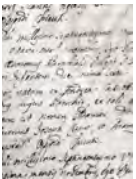

38. GIORGIO ALESSANDRO SAVERIO CASTRIOTA (Pronipote (di nonni) di ?) è nato il 15 luglio 1731, a Chieuti - FG -, da Vito Andrea CASTRIOTA⁶² e Elisabetta MANCINI⁶³, come mostrato nell'albero genealogico 10. Non è più in vita.

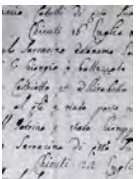

39. **LORENZO ANTONIO CASTRIOTA** (Pronipote (di nonni) di ?) è nato il 24 luglio 1736, a Chieuti - FG -, da Vito CASTRIOTA⁶² e Elisabetta MANCINI⁶³, come mostrato nell'albero genealogico 10. Non è più in vita.

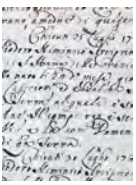

40. **COSTANZA MAGNACCA** (Moglie del pronipote (di nonni) di ?). Non è più in vita.

Lorenzo Antonio CASTRIOTA³⁹ ha sposato Costanza MAGNACCA. Hanno avuto tre figli:

Agata Lucia Nicoletta CASTRIOTA²⁷ nel 1768

Gabriele Vito Beniamino CASTRIOTA²⁸ nel

1770 Cesare CASTRIOTA²⁹ nel 1789

Questa famiglia è rappresentata nell'albero genealogico 7.

41. **ANNA CASTRIOTA** (Pronipote (di nonni) di ?) è nata il 30 novembre 1739, a Chieuti - FG -, da Vito Andrea CASTRIOTA⁶² e Elisabetta MANCINI⁶³, come mostrato nell'albero genealogico 10. Non è più in vita.

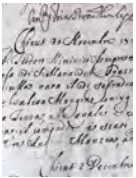

42. **DOMENICA CASTRIOTA** (Pronipote (di nonni) di ?) è nata il 12 gennaio 1742, a Chieuti - FG -, da Vito Andrea CASTRIOTA⁶² e Elisabetta MANCINI⁶³, come mostrato nell'albero genealogico 10. Non è più in vita.

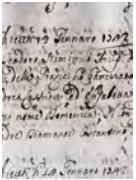

43. **FILIPPO NICOLÒ ALESSANDRO SALOMONE CASTRIOTA** (Pronipote (di nonni) di ?) è nato il 30 giugno 1743, a Chieuti - FG -, da Vito Andrea CASTRIOTA⁶² e Elisabetta MANCINI⁶³, come mostrato nell'albero genealogico 10. Non è più in vita.

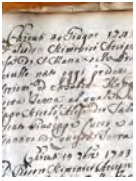

44. **MARGARITA DOMENICA CASTRIOTA** (Pronipote (di nonni) di ?) è nata il 31 maggio 1745, a Chieuti - FG -, da Vito Andrea CASTRIOTA⁶² e Elisabetta MANCINI⁶³, come mostrato nell'albero genealogico 10. Non è più in vita.



45. **PIETRO NICOLÒ MARIA CASTRIOTA** (Pronipote (di nonni) di ?) è nato il 4 giugno 1747, a Chieuti - FG -, da Vito Andrea CASTRIOTA⁶² e Elisabetta MANCINI⁶³, come mostrato nell'albero genealogico 10. Non è più in vita.



46. **FRANCESCO ANTONIO CASTRIOTA** (Pronipote (di nonni) di ?) è nato il 6 ottobre 1748, a Chieuti - FG -, da Vito Andrea CASTRIOTA⁶² e Elisabetta MANCINI⁶³, come mostrato nell'albero genealogico 10. Non è più in vita.

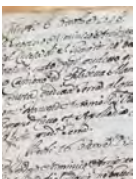

47. **DOMENICA MARGHERITA M. MADDALENA CASTRIOTA** (Pronipote (di nonni) di ?) è nata il 8 aprile 1750, a Chieuti - FG -, da Vito Andrea CASTRIOTA⁶² e Elisabetta MANCINI⁶³, come mostrato nell'albero genealogico 10. Non è più in vita.

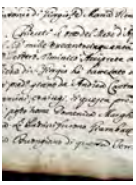

48. **PASQUALE COSTANZIO GAETANO CASTRIOTA** (Pronipote (di nonni) di ?) è nato il 3 aprile 1749, a Chieuti - FG -, da Michelangelo CASTRIOTA⁶⁵ e Angela MAUREA⁶⁶, come mostrato nell'albero genealogico 11. Non è più in vita.

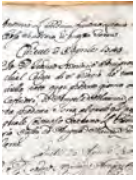

49. **DOMENICA CASTRIOTA** (Pronipote (di nonni) di ?) è nata il 14 gennaio 1751, a Chieuti - FG -, da Michelangelo CASTRIOTA⁶⁵ e Angela MAUREA⁶⁶, come mostrato nell'albero genealogico 11. Non è più in vita.



50. **CARMELA ROSALIA CASTRIOTA** (Pronipote (di nonni) di ?) è nata il 4 settembre 1752, a Chieuti - FG -, da Michelangelo CASTRIOTA⁶⁵ e Angela MAUREA⁶⁶, come mostrato nell'albero genealogico 11. Non è più in vita.

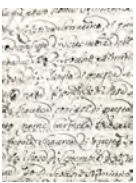

51. **MARGARITA ANTONIA LIVIA CASTRIOTA** (Pronipote (di nonni) di ?) è nata il 10 febbraio 1755, a Chieuti - FG -, da Michelangelo CASTRIOTA⁶⁵ e Angela MAUREA⁶⁶, come mostrato nell'albero genealogico 11. Non è più in vita.

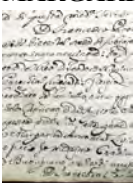

52. **ANTONIO COSTANZO FRANCESCO SAVERIO CASTRIOTA** (Pronipote (di nonni) di ?) è nato il 10 giugno 1757, a Chieuti - FG -, da Michelangelo CASTRIOTA⁶⁵ e Angela MAUREA⁶⁶, come mostrato nell'albero genealogico 11. Non è più in vita.

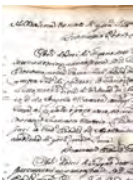

53. **GIORGIO DOMENICO DONATO CASTRIOTA** (Pronipote (di nonni) di ?) è nato il 17 aprile 1759, a Chieuti - FG -, da Michelangelo CASTRIOTA⁶⁵ e Angela MAUREA⁶⁶, come mostrato nell'albero genealogico 11. Non è più in vita.



54. **MARINA ANTONIA ROSARIA CASTRIOTA** (Pronipote (di nonni) di ?) è nata il 1 ottobre 1762, a Chieuti - FG -, da Michelangelo CASTRIOTA⁶⁵ e Angela MAUREA⁶⁶, come mostrato nell'albero genealogico 11. Non è più in vita.

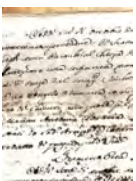

55. DOMENICA MARIA CASTRIOTA (Pronipote (di nonni) di ?) è nata il 7 settembre 1765, a Chieuti - FG -, da Michelangelo CASTRIOTA⁶⁵ e Angela MAUREA⁶⁶, come mostrato nell'albero genealogico 11. Non è più in vita.

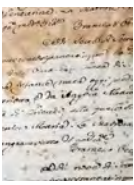

56. MARIA GIUSEPPA LIVIA CASTRIOTA (Pronipote (di nonni) di ?) è nata il 17 marzo 1768, a Chieuti - FG -, da Michelangelo CASTRIOTA⁶⁵ e Angela MAUREA⁶⁶, come mostrato nell'albero genealogico 11. Non è più in vita.

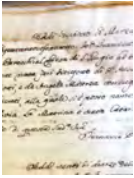

57. MARIA GIUSEPPA CASTRIOTA (Pronipote (di nonni) di ?) è nata il 14 agosto 1769, a Chieuti - FG -, da Michelangelo CASTRIOTA⁶⁵ e Angela MAUREA⁶⁶, come mostrato nell'albero genealogico 11. Non è più in vita.

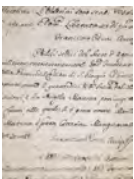

58. GIOVANNI ANTONIO CASTRIOTA (Pronipote (di nonni) di ?) è nato il 17 agosto 1771, a Chieuti - FG -, da Michelangelo CASTRIOTA⁶⁵ e Angela MAUREA⁶⁶, come mostrato nell'albero genealogico 11. Non è più in vita.

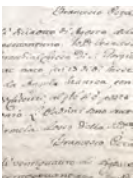

Giovanni si è sposato due volte. Ha sposato Eufrasia DE RENSIS⁵⁹ e Caterina CAMPODIPIETRA⁶⁰.

59. EUFRASIA DE RENSIS (Moglie del pronipote (di nonni) di ?) è nata nel 1774, a Bonefro - CB -, da Sig. DE RENSIS⁹⁵ e ? - Sconosciuto⁹⁶. È morta (Febbre maligna) il 23 ottobre 1798, all'età di circa 24 anni, a Chieuti - FG -.

[Vedi inoltre: Parenti indiretti via Eufrasia DE RENSIS]

Giovanni Antonio CASTRIOTA⁵⁸ ha sposato Eufrasia DE RENSIS. Hanno avuto due figli:

Angela Maria CASTRIOTA³¹ nel 1796

Michele Francesco Giovanni CASTRIOTA³³ nel

1798 Questa famiglia è rappresentata nell'albero

60. CATERINA CAMPODIPIETRA (Moglie del pronipote (di nonni) di ?). Non è più in vita.

Giovanni Antonio CASTRIOTA⁵⁸ ha sposato Caterina CAMPODIPIETRA. Hanno avuto due figli:

Giorgio Giuseppe Maria CASTRIOTA³⁴ nel 1801

Michele Giorgio Vincenzo CASTRIOTA³⁵ nel

1815 Questa famiglia è rappresentata nell'albero genealogico 9.

Generazione dei Nipoti

61. ? - CASTRIOTA (Nipote (di nonni) di ?) è nato a maggio 1692, a Chieuti - FG -, da Lorenzo CASTRIOTA⁸¹ e Domenica CARIOTI⁸², come mostrato nell'albero genealogico 12. È morto a maggio 1692, da lattante, a Chieuti - FG -.



62. VITO ANDREA CASTRIOTA (Nipote (di nonni) di ?) è nato il 23 marzo 1698, a Chieuti - FG -, da Lorenzo CASTRIOTA⁸¹ e Domenica CARIOTI⁸², come mostrato nell'albero genealogico 12. È morto '?' - tra il 1750 e 1770'.

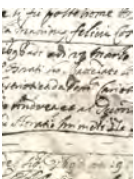

63. ELISABETTA MANCINI (Moglie del nipote (di nonni) di ?) è nata il 25 maggio 1711, a Chieuti - FG -, da Nicol'Antonio MANCINI⁸⁹ e Domenica BONO⁹⁰. È morta il 17 marzo 1770, all'età di 58 anni, a Chieuti - FG -. [Vedi inoltre: Parenti indiretti via Elisabetta MANCINI]

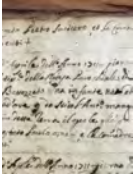

Vito Andrea CASTRIOTA⁶² ha sposato Elisabetta MANCINI. Hanno avuto undici figli:

Angela Colomba Venturina CASTRIOTA³⁶ nel
1725 Adamo Diomede Emanuele CASTRIOTA³⁷
nel 1727 Giorgio Alessandro Saverio
CASTRIOTA³⁸ e CASTRIOTA³⁹ nel 1736
Anna CASTRIOTA⁴¹ nel 1739
Domenica CASTRIOTA⁴² nel 1742
Filippo Nicolò Alessandro Salomone CASTRIOTA⁴³ nel
1743 Margarita Domenica CASTRIOTA⁴⁴ nel 1745
Pietro Nicolò Maria CASTRIOTA⁴⁵ nel 1747
Francesco Antonio CASTRIOTA⁴⁶ nel 1748
Domenica Margherita M. Maddalena CASTRIOTA⁴⁷ nel

Questa famiglia è rappresentata nell'albero genealogico 10.

64. GIOVANNI CARLO ALESSANDRO THEODORO CASTRIOTA (Nipote (di nonni) di ?) è nato il 23 marzo 1698, a Chieuti - FG -, da Lorenzo CASTRIOTA⁸¹ e Domenica CARIOTI⁸², come mostrato nell'albero genealogico 12. È morto il 5 settembre 1698, da lattante, a Chieuti - FG -.

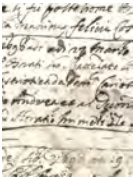

65. MICHELANGELO CASTRIOTA (Nipote (di nonni) di ?) è nato il 24 ottobre 1707, a Chieuti - FG -, da Gaetano CASTRIOTA⁸³ e Marina COSTANTINO⁸⁴, come mostrato nell'albero genealogico 13. Non è più in vita.



66. ANGELA MAUREA (Moglie del nipote (di nonni) di ?) è nata nel 1729, a Chieuti - FG -, da Teodoro MAUREA⁹¹ e Cristina SARRACINO⁹². Non è più in vita.

[Vedi inoltre: Parenti indiretti via Angela MAUREA]

Michelangelo CASTRIOTA⁶⁵, all'età di circa 38 anni, ha sposato Angela MAUREA di circa 17 anni, nel 1746 a Chieuti - FG -. Hanno avuto undici figli:

Pasquale Costanzio Gaetano CASTRIOTA⁴⁸ nel 1749
Domenica CASTRIOTA⁴⁹ nel 1751
Carmela Rosalia CASTRIOTA⁵⁰ nel 1752
Margarita Antonia Livia CASTRIOTA⁵¹ nel 1755
Antonio Costanzo Francesco Saverio CASTRIOTA⁵² nel
1757 Giorgio Domenico Donato CASTRIOTA⁵³ nel 1759
Marina Antonia Rosaria CASTRIOTA⁵⁴ nel 1762
Domenica Maria CASTRIOTA⁵⁵ nel 1765
Maria Giuseppa Livia CASTRIOTA⁵⁶ nel 1768
Maria Giuseppa CASTRIOTA⁵⁷ nel 1769
Giovanni Antonio CASTRIOTA⁵⁸ nel 1771

Questa famiglia è rappresentata nell'albero genealogico 11.

67. TEODORO CASTRIOTA (Nipote (di nonni) di ?) è nato il 24 ottobre 1707, a Chieuti - FG -, da Gaetano CASTRIOTA⁸³ e Marina COSTANTINO⁸⁴, come mostrato nell'albero genealogico 13. Non è più in vita.

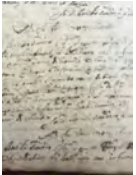

68. NICOLÒ ANGELO CASTRIOTA (Nipote (di nonni) di ?) è nato il 7 settembre 1709 da Gaetano CASTRIOTA⁸³ e COSTANTINO⁸⁴, come mostrato nell'albero genealogico 13. Non è più in vita.

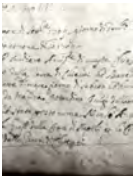

69. **GIORGIO LORENZO CASTRIOTA** (Nipote (di nonni) di ?) è nato il 16 luglio 1711, a Chieuti - FG -, da Gaetano CASTRIOTA⁸³ e Marina COSTANTINO⁸⁴, come mostrato nell'albero genealogico 13. Non è più in vita.

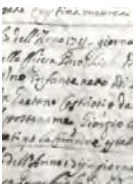

70. **GIOVANNI ADAMO PERGENZIO CASTRIOTA** (Nipote (di nonni) di ?) è nato il 3 giugno 1713, a Chieuti - FG -, da Gaetano CASTRIOTA⁸³ e Marina COSTANTINO⁸⁴, come mostrato nell'albero genealogico 13. È morto nel 1713, da lattante, a Chieuti - FG -.



71. **GIOVANNI CARMINE ADAMO PERGENZIO CASTRIOTA** (Nipote (di nonni) di ?) è nato il 17 luglio 1714, a Chieuti FG -, da Gaetano CASTRIOTA⁸³ e Marina COSTANTINO⁸⁴, come mostrato nell'albero genealogico 13. È morto nel 1715, da lattante, a Chieuti - FG -.

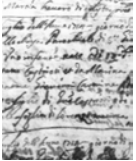

72. **EUSEBIO ROCCO GENNARO CASTRIOTA** (Nipote (di nonni) di ?) è nato il 14 agosto 1716, a Chieuti - FG -, da Gaetano CASTRIOTA⁸³ e Marina COSTANTINO⁸⁴, come mostrato nell'albero genealogico 13. È morto nel 1722, all'età di circa 5 anni, a Chieuti - FG -.



73. **AGOSTINO CASTRIOTA** (Nipote (di nonni) di ?) è nato il 28 febbraio 1719, a Chieuti - FG -, da Gaetano CASTRIOTA⁸³ e Marina COSTANTINO⁸⁴, come mostrato nell'albero genealogico 13. È morto nel 1720, all'età di circa 1 anni, a Chieuti - FG -.

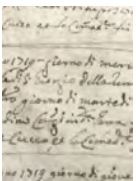

74. **ALESSANDRA GIUSEPPA CELESTINA CASTRIOTA** (Nipote (di nonni) di ?) è nata il 19 marzo 1722, a Chieuti - FG da Gaetano CASTRIOTA⁸³ e Marina COSTANTINO⁸⁴, come mostrato nell'albero genealogico 13. È morta nel 1723, all'età di circa 1 anni, a Chieuti - FG -.

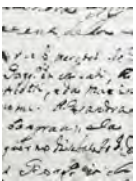

75. **NICOLÒ MERCURIO MARCELLO CASTRIOTA** (Nipote (di nonni) di ?) è nato il 14 ottobre 1723, a Chieuti - FG -, da Gaetano CASTRIOTA⁸³ e Marina COSTANTINO⁸⁴, come mostrato nell'albero genealogico 13. È morto nel 1723, da lattante, a Chieuti - FG -.

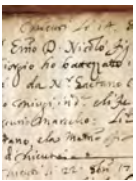

76. **PAOLA DOMENICA TIMOTEA CASTRIOTA** (Nipote (di nonni) di ?) è nata il 25 gennaio 1726, a Chieuti - FG -, da Gaetano CASTRIOTA⁸³ e Marina COSTANTINO⁸⁴, come mostrato nell'albero genealogico 13. Non è più in vita.

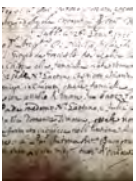

77. DOMENICA MARTA CLAUDIA CASTRIOTA (Nipote (di nonni) di ?) è nata il 25 agosto 1727, a Chieuti - FG -, da Gaetano CASTRIOTA⁸³ e Marina COSTANTINO⁸⁴, come mostrato nell'albero genealogico 13. Non è più in vita.

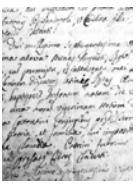

78. GIOVANNI LEONE SAVERIO CASTRIOTA (Nipote (di nonni) di ?) è nato il 18 aprile 1729, a Chieuti - FG -, da CASTRIOTA⁸³ e Marina COSTANTINO⁸⁴, come mostrato nell'albero genealogico 13. Non è più in vita.

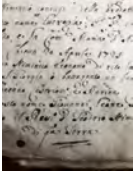

79. DOMETRIO MARIA TOMMASO CASTRIOTA (Nipote (di nonni) di ?) è nato il 13 dicembre 1731, a Chieuti - FG -, da Gaetano CASTRIOTA⁸³ e Marina COSTANTINO⁸⁴, come mostrato nell'albero genealogico 13. Non è più in vita.

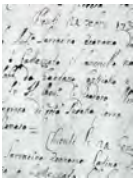

80. DOMENICA GENTILE CASTRIOTA (Nipote (di nonni) di ?) è nata il 7 aprile 1734, a Chieuti - FG -, da Gaetano CASTRIOTA⁸³ e Marina COSTANTINO⁸⁴, come mostrato nell'albero genealogico 13. Non è più in vita.



Generazione dei Figli

81. LORENZO CASTRIOTA (Figlio di ?) è nato nel 1657, a Chieuti - FG -, da ? - CASTRIOTA⁸⁵ e ? - Sconosciuto⁸⁶, come mostrato nell'albero genealogico 14. È morto il 30 novembre 1709, all'età di circa 52 anni, a Chieuti - FG -.



82. DOMENICA CARIOTI (Nuora di ?) è nata nel 1672, a Chieuti - FG -. È morta il 22 febbraio 1732, all'età di circa 59 a Chieuti - FG -.

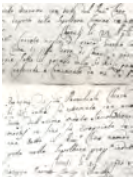

Lorenzo CASTRIOTA⁸¹ ha sposato Domenica CARIOTI. Hanno avuto tre figli:

? - CASTRIOTA⁶¹ nel 1692

Vito Andrea CASTRIOTA⁶² nel 1698

Giovanni Carlo Alessandro Theodoro CASTRIOTA⁶⁴ nel

Questa famiglia è rappresentata nell'albero genealogico 12.

83. GAETANO CASTRIOTA (Figlio di ?) è nato da ? - CASTRIOTA⁸⁵ e ? - Sconosciuto⁸⁶, come mostrato nell'albero genealogico 14. Gaetano ha lavorato come Notaro. Non è più in vita.

84. MARINA COSTANTINO (Nuora di ?) è nata da Nicola COSTANTINO⁸⁷ e Domenica SARRACINO⁸⁸. Non è più in vita. [Vedi inoltre: Parenti indiretti via Marina COSTANTINO]

Gaetano CASTRIOTA⁸³ ha sposato Marina COSTANTINO. Hanno avuto quindici figli:

Michelangelo CASTRIOTA⁶⁵ nel 1707

Teodoro CASTRIOTA⁶⁷ nel 1707

Nicolò Angelo CASTRIOTA⁶⁸ nel 1709

Giorgio Lorenzo CASTRIOTA⁶⁹ nel 1711

Giovanni Adamo Pergenzio CASTRIOTA⁷⁰ nel 1713

Giovanni Carmine Adamo Pergenzio CASTRIOTA⁷¹ nel

1714 Eusebio Rocco Gennaro CASTRIOTA⁷² nel 1716

Agostino CASTRIOTA⁷³ nel 1719

Alessandra Giuseppa Celestina CASTRIOTA⁷⁴ nel 1722

Nicolò Mercurio Marcello CASTRIOTA⁷⁵ nel
1723 Paola Domenica Timotea CASTRIOTA⁷⁶
nel 1726 Domenica Marta Claudia
CASTRIOTA⁷⁷ nel 1727 Giovanni Leone Saverio
CASTRIOTA⁷⁸ nel 1729 Dometrio Maria
Tommaso CASTRIOTA⁷⁹ nel 1731 Domenica
ASTRIOTA⁸⁰ nel 1734
Questa famiglia è rappresentata nell'albero genealogico 13.

Generazione di ? - CASTRIOTA

85. ? - CASTRIOTA (Il soggetto di questo rapporto).

86. ?- SCONOSCIUTO (Moglie di ?). Non è più in vita.

? - CASTRIOTA⁸⁵ ha sposato ?- Sconosciuto. Hanno avuto due figli:

Lorenzo CASTRIOTA⁸¹ nel 1657

Gaetano CASTRIOTA⁸³

Questa famiglia è rappresentata nell'albero genealogico 14.

3. PARENTI INDIRETTI di MARINA COSTANTINO⁸⁴
(Nuora di ?)

Generazione di ?

87. NICOLA COSTANTINO (Padre di Marina) è nato nel 1653, a Chieuti - FG -. È morto nel 1721, all'età di circa 68 anni, a Chieuti - FG -.
88. DOMENICA SARRACINO (Madre di Marina). Non è più in vita.
Nicola COSTANTINO⁸⁷ ha sposato Domenica SARRACINO. Hanno avuto una figlia:
Marina COSTANTINO⁸⁴

4. PARENTI INDIRETTI di ELISABETTA MANCINI⁶³
(Moglie del nipote (di nonni) di ?)

Generazione dei Figli di ?

89. NICOL'ANTONIO MANCINI (Padre di Elisabetta). Non è più in vita.

90. DOMENICA BONO (Madre di Elisabetta). Non è più in vita.

**Nicol'Antonio MANCINI⁸⁹ ha sposato Domenica BONO. Hanno avuto una figlia:
Elisabetta MANCINI⁶³ nel 1711**

5. PARENTI INDIRETTI **via ANGELA MAUREA⁶⁶**
(Moglie del nipote (di nonni) di ?)

Generazione dei Figli di ?

91. TEODORO MAUREA (Padre di Angela). Non è più in vita.

92. CRISTINA SARRACINO (Madre di Angela). Non è più in vita.

**Teodoro MAUREA⁹¹ ha sposato Cristina SARRACINO. Hanno avuto una figlia:
Angela MAUREA⁶⁶ nel 1729**

6. PARENTI INDIRETTI ¹¹² EUFRASIA DE RENSIS ⁵⁹
(Moglie del pronipote (di nonni) di ?)

Generazione dei Pro-Nipoti di ?

93. **ABRAMO DE RENSIS** (Cugino di Eufrasia) è nato nel 1784, a Bonefro - CB -, da Pietro Paolo DE RENSIS⁹⁷ e ? -Sconosciuto⁹⁸. Abramo ha lavorato come Agrimensore. Non è più in vita.
94. **MARIA EUFRASIA DE RENSIS** (Cugina di Eufrasia) è nata nel 1800, a Bonefro - CB -, da Michelangelo DE RENSIS⁹⁹ e Alessandra DE STEFANI¹⁰⁰. È morta il 10 ottobre 1810, all'età di circa 10 anni, a Bonefro - CB

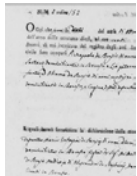

Generazione dei Nipoti di ?

95. **SIG. DE RENSIS** (Padre di Eufrasia) è nato a Bonefro - CB - da Abramo (forse) DE RENSIS¹⁰¹ e Eufrasia (probabile) Sconosciuto¹⁰². Non è più in vita.
96. ? - **SCONOSCIUTO** (Madre di Eufrasia). Non è più in vita.
Sig. DE RENSIS⁹⁵ ha sposato ? - Sconosciuto. Hanno avuto una figlia:
Eufrasia DE RENSIS⁹⁹ nel 1774
97. **PIETRO PAOLO DE RENSIS** (Zio di Eufrasia) è nato nel 1760, a Bonefro - CB -, da Abramo (forse) DE RENSIS¹⁰¹ e Eufrasia (probabile) Sconosciuto¹⁰². Non è più in vita.
98. ? - **SCONOSCIUTO** (Zia acquisita di Eufrasia). Non è più in vita.
Pietro Paolo DE RENSIS⁹⁷ ha sposato ? - Sconosciuto. Hanno avuto un figlio:
Abramo DE RENSIS⁹³ nel 1784
99. **MICHELANGELO DE RENSIS** (Zio di Eufrasia) è nato a Bonefro - CB - da Abramo (forse) DE RENSIS¹⁰¹ e Eufrasia (probabile) Sconosciuto¹⁰². Non è più in vita.
100. **ALESSANDRA DE STEFANI** (Zia acquisita di Eufrasia). Non è più in vita.
Michelangelo DE RENSIS⁹⁹ ha sposato Alessandra DE STEFANI. Hanno avuto una figlia:
Maria Eufrasia DE RENSIS⁹⁴ nel 1800

Generazione dei Figli di ?

101. **ABRAMO (FORSE) DE RENSIS** (Nonno di Eufrasia) è nato a Bonefro - CB -. Non è più in vita.
102. **EUFRASIA (PROBABILE) SCONOSCIUTO** (Nonna di Eufrasia). Non è più in vita.
Abramo (forse) DE RENSIS¹⁰¹ ha sposato Eufrasia (probabile) Sconosciuto. Hanno avuto tre figli:
Sig. DE RENSIS⁹⁵
Pietro Paolo DE RENSIS⁹⁷ nel
1760 Michelangelo DE RENSIS⁹⁹

7. PARENTI INDIRETTI di METILDE DE GIORGIO³⁰
(Moglie del pro-pronipote (di nonni) di ?)

Generazione dei Pro-Pro-Nipoti di ?

103. **BENIAMINO SASSI** (Marito di Metilde) è nato il 26 luglio 1783, a Chieti - FG -, da Giovanni SASSI¹⁰⁶ e Anna LUCE¹⁰⁷. È morto il 11 maggio 1812, all'età di 28 anni, a Chieti - FG -. *[Vedi inoltre: Parenti indiretti via Beniamino SASSI]*

Nota: *Vedi Famiglia SASSI.*

Beniamino SASSI, all'età di 19 anni, ha sposato Metilde DE GIORGIO³⁰ di 17 anni, il 21 aprile 1803.

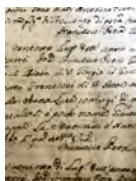

Generazione dei Pro-Nipoti di ?

104. **GIORGIO DE GIORGIO** (Padre di Metilde). Non è più in

vita. 105. **LIVIA SARACINO** (Madre di Metilde). Non è più in

vita. **Giorgio DE GIORGIO¹⁰⁴** ha sposato **Livia SARACINO**. Hanno avuto una figlia:

Metilde DE GIORGIO³⁰ nel 1785

8. PARENTI INDIRETTI **via BENIAMINO SASSI¹⁰³**
(Marito di Metilde DE GIORGIO)

Generazione dei Pro-Nipoti di ?

**106. GIOVANNI SASSI (Padre di Beniamino). Non è più in
vita. 107. ANNA LUCE (Madre di Beniamino). Non è più in
vita. Giovanni SASSI¹⁰⁶ ha sposato Anna LUCE. Hanno avuto un figlio:
Beniamino SASSI¹⁰³ nel 1783**

9. PARENTI INDIRETTI via MARIA RACHELE FAUSTINA MAUREA²⁴
(Moglie del pro-pro-pronipote (di nonni) di ?)

Generazione dei Pro-Pro-Nipoti di ?

108. GIOVANNI MAUREA (Padre di Maria). Non è più in vita. 109. CECILIA SARRACINO (Madre di Maria). Non è più in vita. Giovanni MAUREA¹⁰⁸ ha sposato Cecilia SARRACINO. Hanno avuto una figlia: Maria Rachele Faustina MAUREA²⁴ nel 1824

10. PARENTI INDIRETTI di ROSINA DE LEONARDIS²⁶
(Moglie del pro-pro-pronipote (di nonni) di ?)

Generazione dei Pro-Pro-Nipoti di ?

110. GIUSEPPE DE LEONARDIS (Padre di Rosina). Non è più in vita.

**Giuseppe ha generato una figlia:
Rosina DE LEONARDIS²⁶**

11. PARENTI INDIRETTI via GIUSEPPINA DI GIORGIO¹⁴
(Moglie del 4 x pronipote (di nonni) di ?)

Generazione dei Pro-Pro-Pro-Nipoti di ?

**111. LIBORIO DI GIORGIO (Padre di Giuseppina). Non è più in
vita. 112. RAFFAELA BUONO (Madre di Giuseppina).**

**Liborio DI GIORGIO¹¹¹ ha sposato Raffaella BUONO. Hanno avuto una figlia:
Giuseppina DI GIORGIO¹⁴ nel 1851**

12. PARENTI INDIRETTI via MARIJA IRENE CATERINA MONTANO²⁰
(Moglie del 4 x pronipote (di nonni) di ?)

Generazione dei Pro-Pro-Pro-Nipoti di ?

113. GIUSEPPE MONTANO (Padre di Maria). Non è più in vita. 114. FILOMENA VETTA (Madre di Maria). Non è più in vita. Giuseppe MONTANO¹¹³ ha sposato Filomena VETTA. Hanno avuto una figlia: Maria Irene Caterina MONTANO²⁰ nel 1863

13. ALBERI GENEALOGICI

Ogni albero genealogico mostra quattro generazioni alla volta (figli, genitori, nonni e bisnonni) di un gruppo familiare. Per evitare ripetizioni, un gruppo familiare che è incluso interamente all'interno di un altro albero genealogico può non essere stato riportato separatamente.

Per collegare i gruppi familiari tra i vari alberi riportati, sopra le caselle dei bisnonni (riga superiore) è indicato il numero dell'albero in cui, eventualmente, il bisnonno è riportato come figlio. Analogamente, il numero dell'albero genealogico collegato è indicato alla sinistra della casella di un genitore o di un nonno se tale persona ha fratelli e, infine, sotto la casella di un figlio (riga inferiore) se quest'ultimo ha figli.

Nel caso di unioni multiple, il numero di riferimento di continuazione preceduto da "=" è indicato alla destra della casella. Questo numero indica l'albero genealogico in cui quella persona è riportata con un altro partner.

Nei casi di figli adottati (o affidati), il collegamento è indicato con una linea tratteggiata e un numero di riferimento di continuazione preceduto da "=" indicato all'interno della casella della persona. Questo numero indica l'albero in cui quella persona è riportata con i suoi genitori naturali.

1. CASTRIOTA, Giovanni e DI GIORGIO, Giuseppina
2. CASTRIOTA, Felice e MONTANO, Maria Irene Caterina
3. CASTRIOTA, Pietro Maria Vincenzo Cosmo e MAUREA, Maria Rachele Faustina
4. CASTRIOTA, Lorenzo e DE LEONARDIS, Rosina
5. CASTRIOTA, Cesare e DE GIORGIO, Metilde
6. CASTRIOTA, Michele Francesco Giovanni
7. CASTRIOTA, Lorenzo Antonio e MAGNACCA, Costanza
8. CASTRIOTA, Giovanni Antonio e DE RENSIS, Eufrasia
9. CASTRIOTA, Giovanni Antonio e CAMPODIPIETRA, Caterina
10. CASTRIOTA, Vito Andrea e MANCINI, Elisabetta
11. CASTRIOTA, Michelangelo e MAUREA, Angela
12. CASTRIOTA, Lorenzo e CARIOTI, Domenica
13. CASTRIOTA, Gaetano e COSTANTINO, Marina
14. CASTRIOTA, ? - e SCONOSCIUTO, ?-

1. Giovanni CASTRIOTA e Giuseppina DI GIORGIO

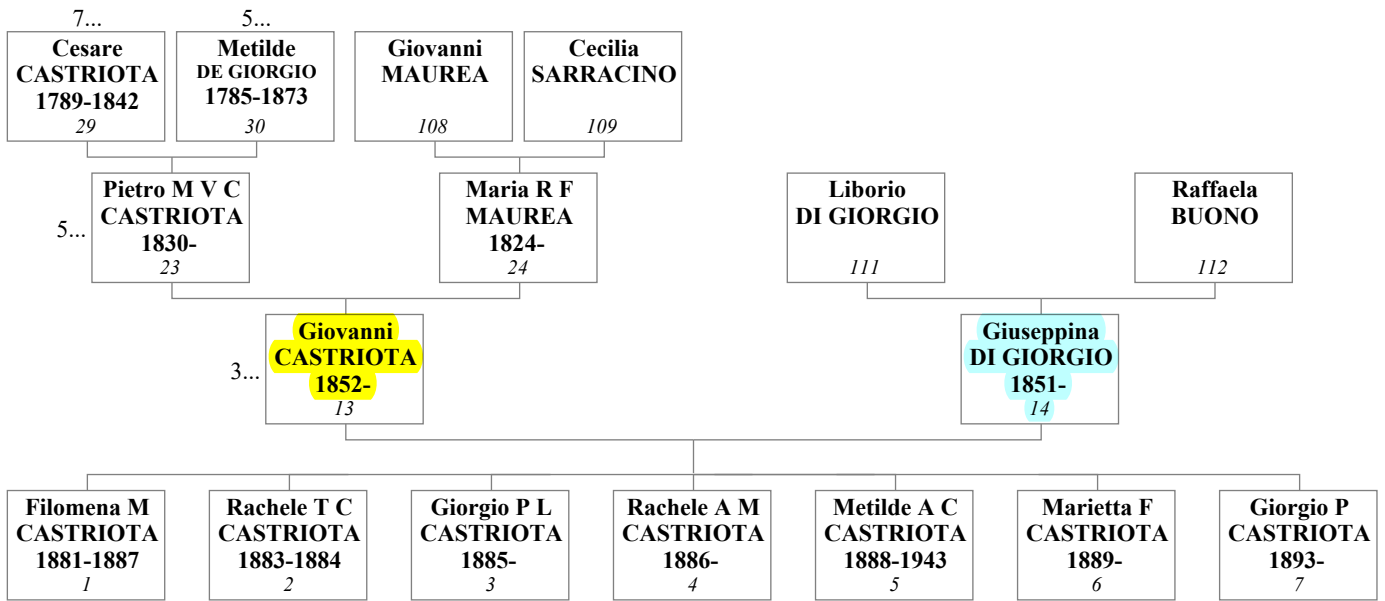

2. Felice CASTRIOTA e Maria Irene Caterina MONTANO

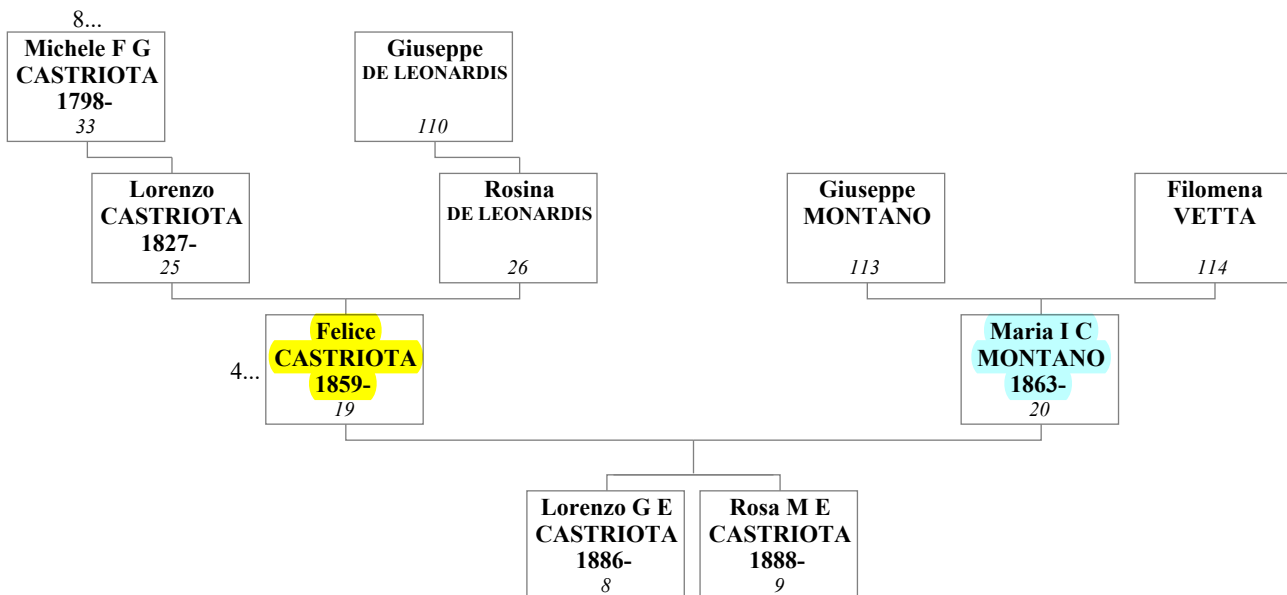

3. Pietro Maria Vincenzo Cosmo CASTRIOTA e Maria Rachele Faustina MAUREA

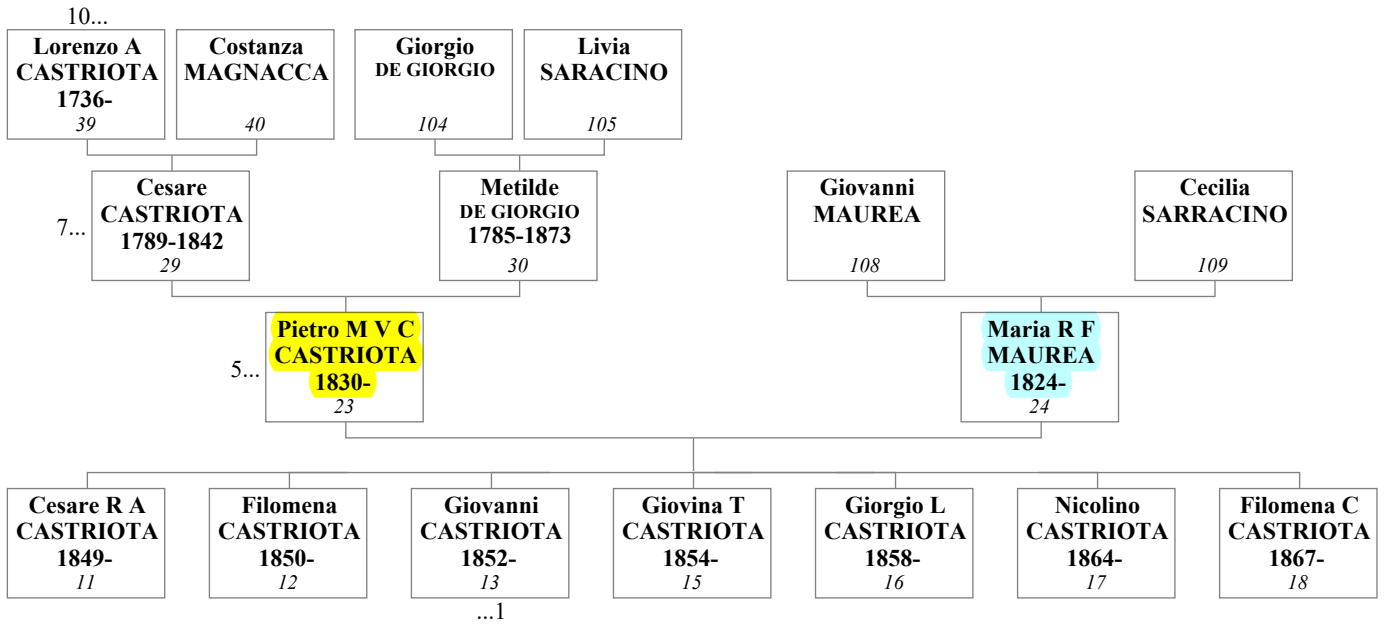

4. Lorenzo CASTRIOTA e Rosina DE LEONARDIS

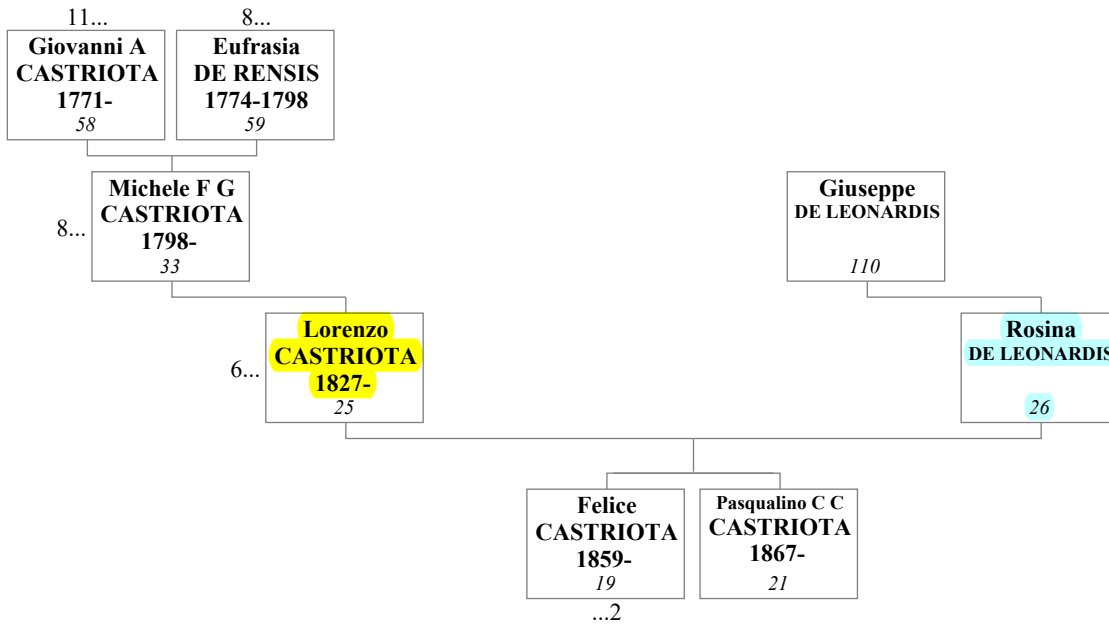

5. Cesare CASTRIOTA e Metilde DE GIORGIO

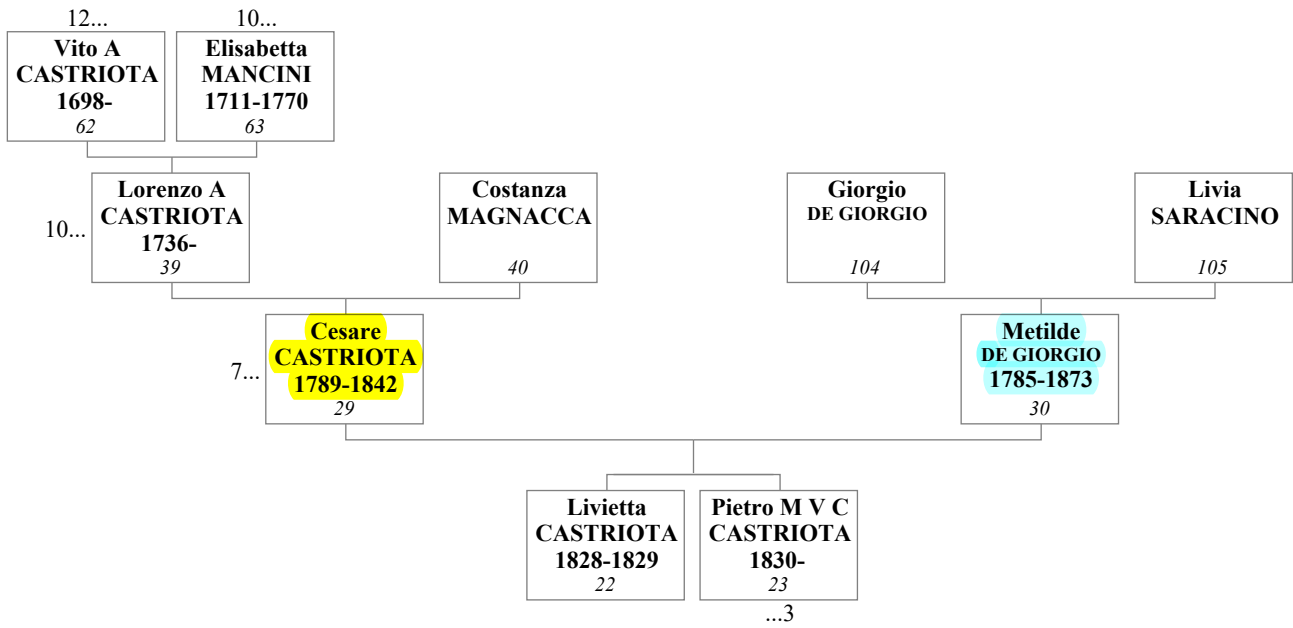

6. Michele Francesco Giovanni CASTRIOTA

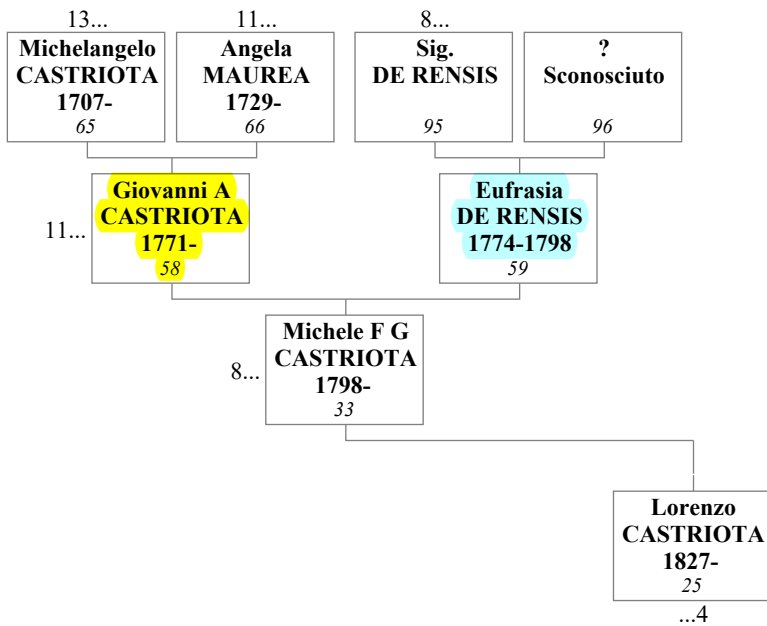

7. Lorenzo Antonio CASTRIOTA e Costanza MAGNACCA

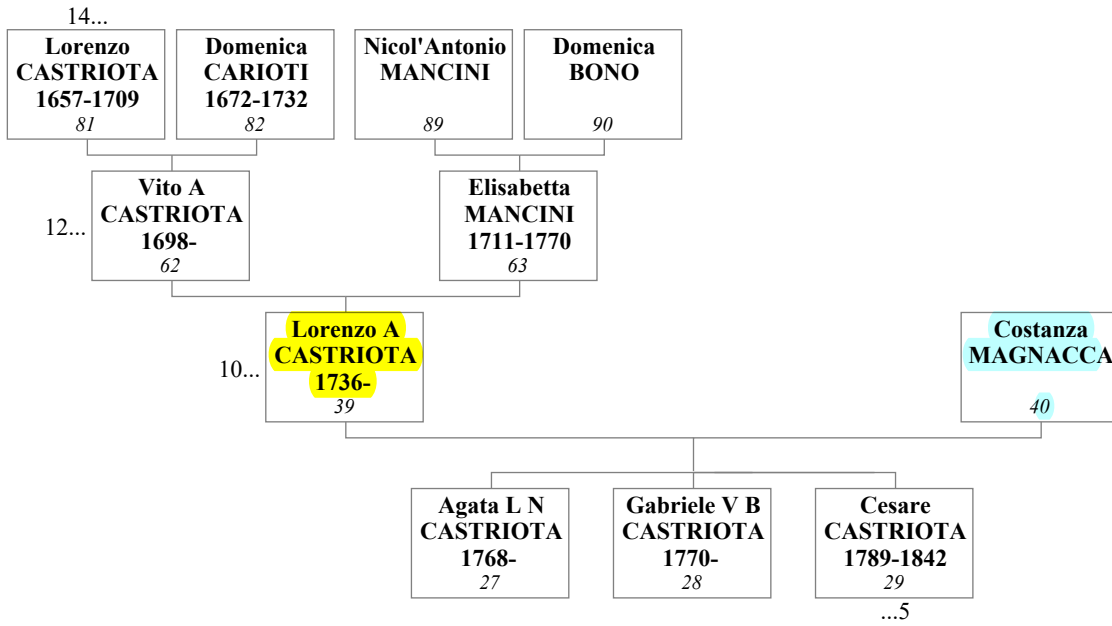

8. Giovanni Antonio CASTRIOTA e Eufrasia DE RENSIS

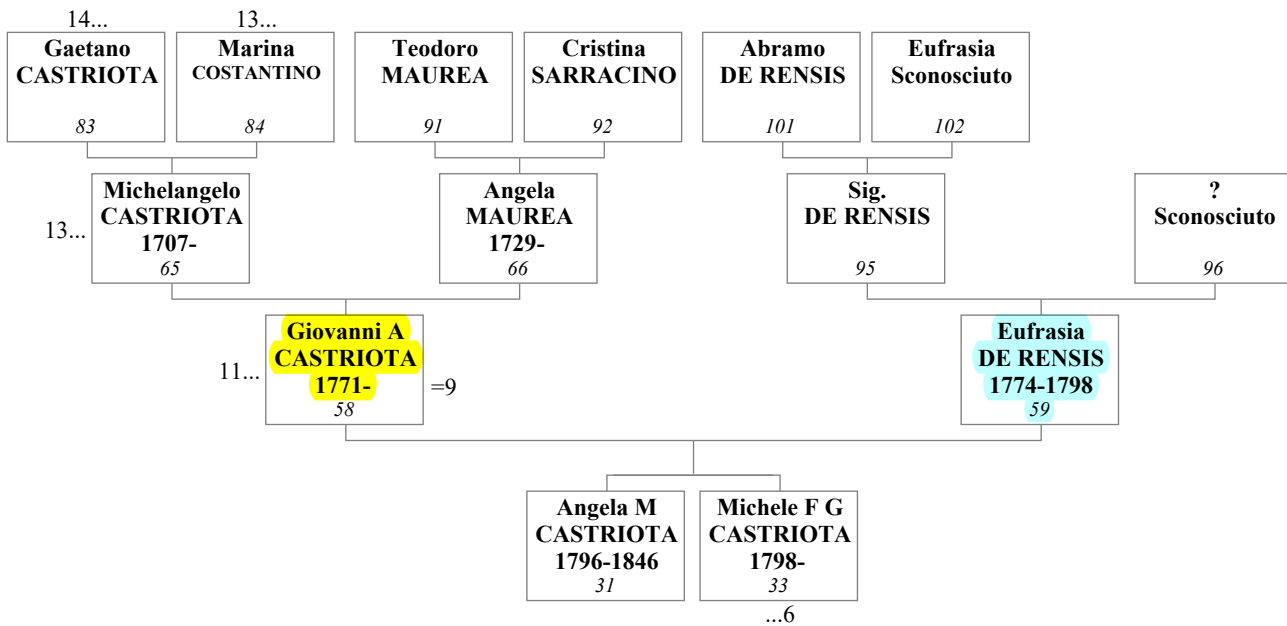

9. Giovanni Antonio CASTRIOTA e Caterina CAMPODIPIETRA

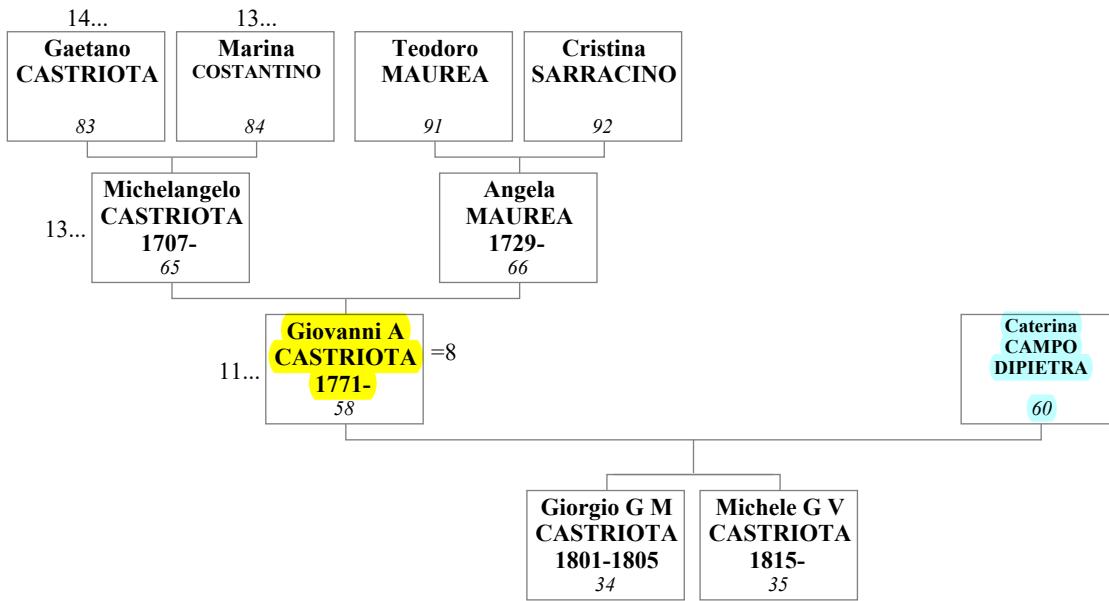

10. Vito Andrea CASTRIOTA e Elisabetta MANCINI

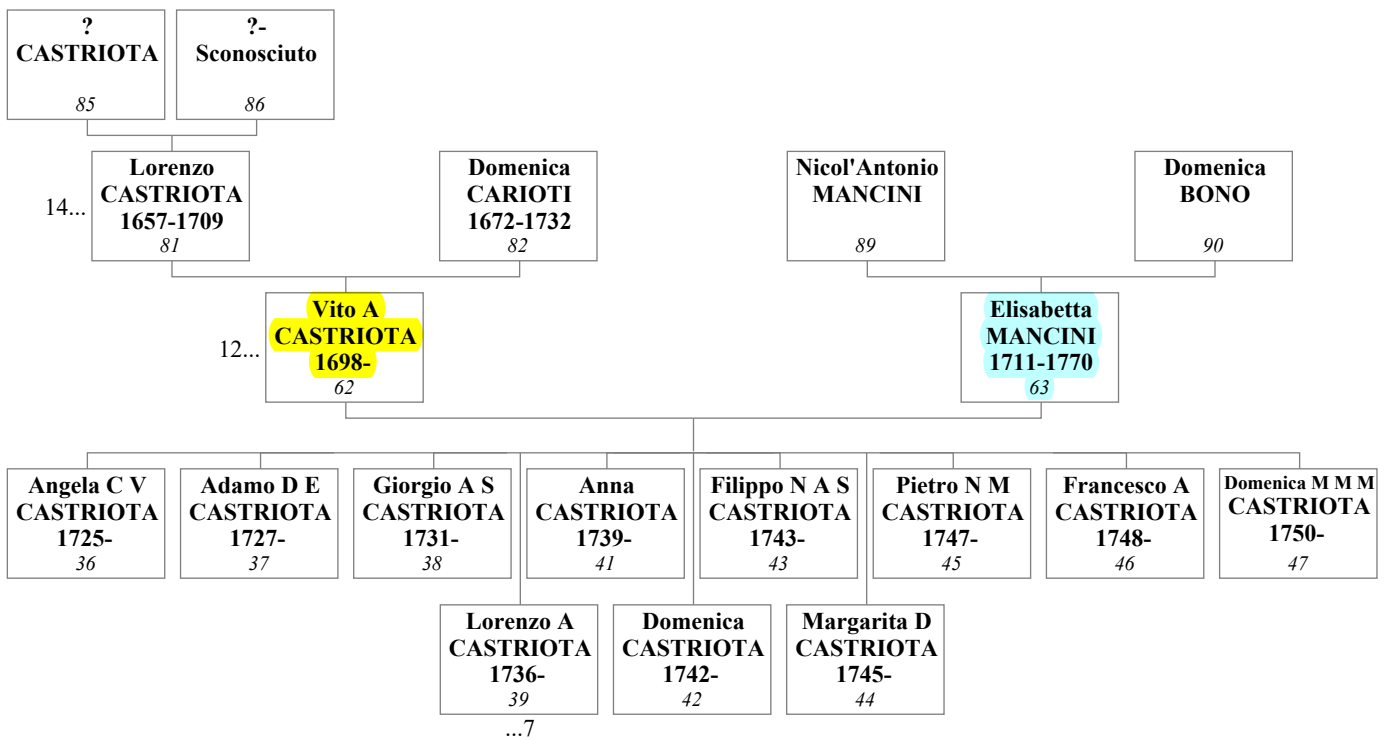

11. Michelangelo CASTRIOTA e Angela MAUREA

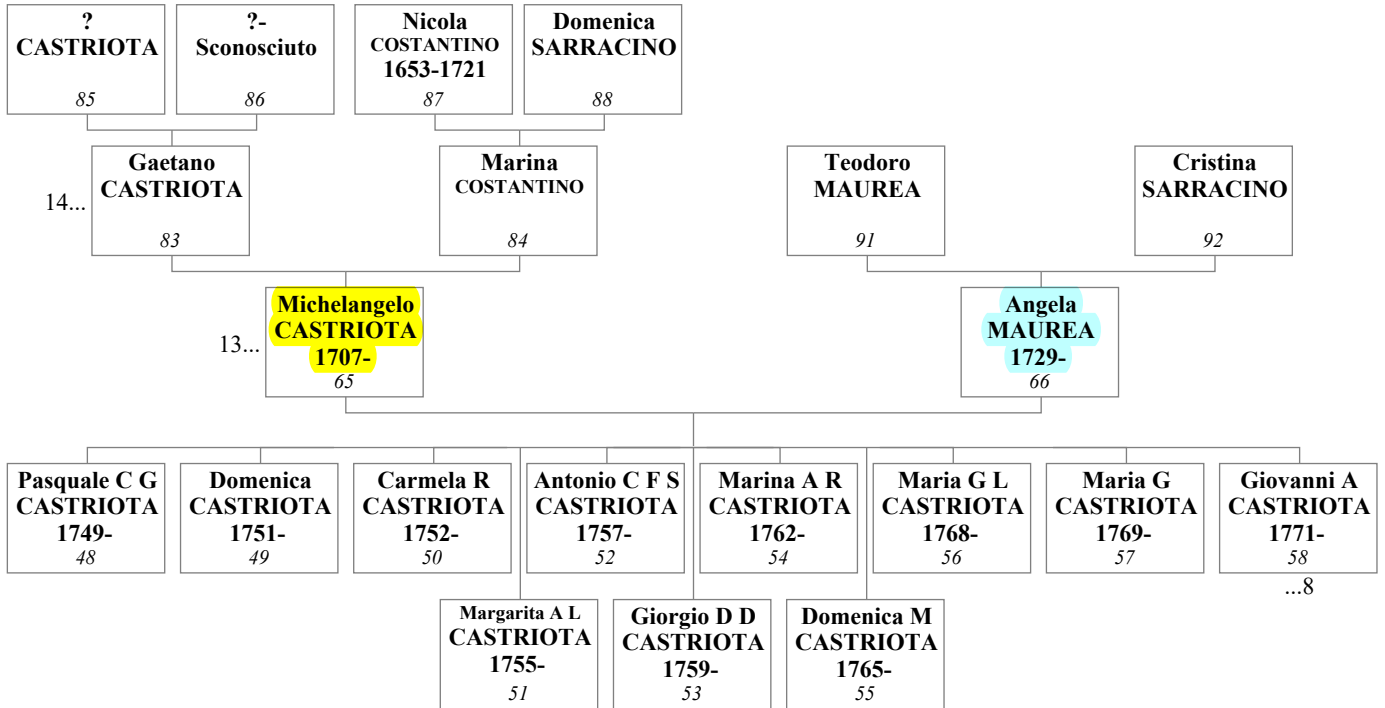

12. Lorenzo CASTRIOTA e Domenica CARIOTI

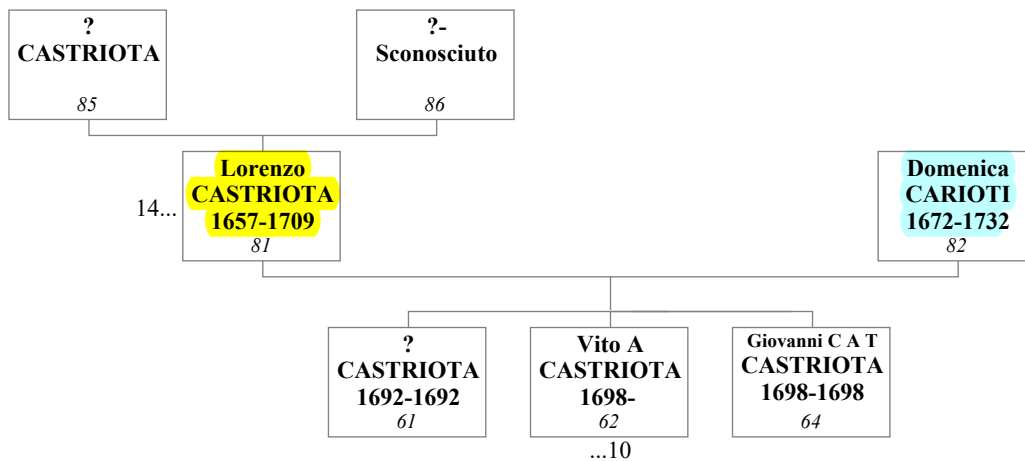

13. Gaetano CASTRIOTA e Marina COSTANTINO

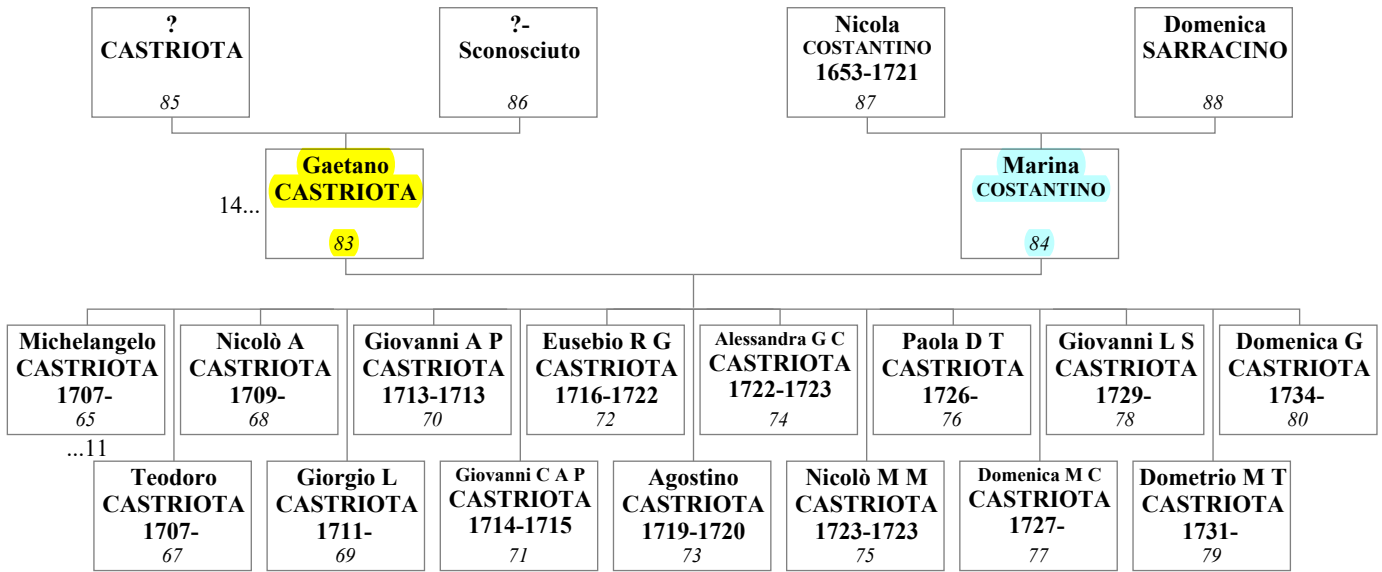

14. ? - CASTRIOTA e ?- Sconosciuto

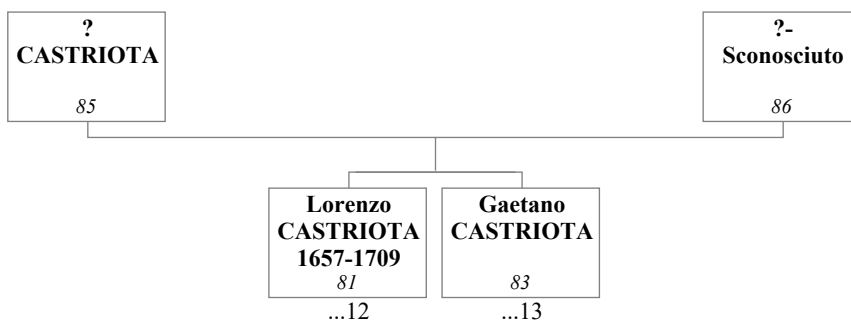

ACQUAVIVA -CB-

Nascita di Maria Irene Caterina MONTANO²⁰ nel 1863.

BONEFRO - CB -

Nascita di Abramo (forse) DE RENSIS¹⁰¹.
 Nascita di Sig. DE RENSIS⁹⁵.
 Nascita di Michelangelo DE RENSIS⁹⁹.
 Nascita di Pietro Paolo DE RENSIS⁹⁷ nel 1760.
 Nascita di Eufrasia DE RENSIS⁵⁹ nel 1774.
 Nascita di Abramo DE RENSIS⁹³ nel 1784.
 Nascita di Maria Eufrasia DE RENSIS⁹⁴ nel 1800.
 Morte di Maria Eufrasia DE RENSIS⁹⁴ il 10 ottobre 1810.

CHIEUTI - FG -

Nascita di Nicola COSTANTINO⁸⁷ nel 1653.
 Nascita di Lorenzo CASTRIOTA⁸¹ nel 1657.
 Nascita di Domenica CARIOTI⁸² nel 1672.
 Morte di ? - CASTRIOTA⁶¹ a maggio 1692.
 Nascita di ? - CASTRIOTA⁶¹ a maggio 1692.
 Nascita di Giovanni Carlo Alessandro Theodoro CASTRIOTA⁶⁴ il 23 marzo 1698. Nascita di Vito Andrea CASTRIOTA⁶² il 23 marzo 1698.
 Morte di Giovanni Carlo Alessandro Theodoro CASTRIOTA⁶⁴ il 5 settembre 1698. Nascita di Michelangelo CASTRIOTA⁶⁵ il 24 ottobre 1707.
 Nascita di Teodoro CASTRIOTA⁶⁷ il 24 ottobre 1707.
 Morte di Lorenzo CASTRIOTA⁸¹ il 30 novembre 1709.
 Nascita di Elisabetta MANCINI⁶³ il 25 maggio 1711.
 Nascita di Giorgio Lorenzo CASTRIOTA⁶⁹ il 16 luglio 1711.
 Nascita di Giovanni Adamo Pergenzio CASTRIOTA⁷⁰ il 3 giugno 1713.
 Morte di Giovanni Adamo Pergenzio CASTRIOTA⁷⁰ nel 1713.
 Nascita di Giovanni Carmine Adamo Pergenzio CASTRIOTA⁷¹ il 17 luglio 1714. Morte di Giovanni Carmine Adamo Pergenzio CASTRIOTA⁷¹ nel 1715.
 Nascita di Eusebio Rocco Gennaro CASTRIOTA⁷² il 14 agosto 1716.
 Nascita di Agostino CASTRIOTA⁷³ il 28 febbraio 1719.
 Morte di Agostino CASTRIOTA⁷³ nel 1720.
 Morte di Nicola COSTANTINO⁸⁷ nel 1721.
 Nascita di Alessandra Giuseppa Celestina CASTRIOTA⁷⁴ il 19 marzo 1722.
 Morte di Eusebio Rocco Gennaro CASTRIOTA⁷² nel 1722.
 Morte di Nicolò Mercurio Marcello CASTRIOTA⁷⁵ nel 1723.
 Morte di Alessandra Giuseppa Celestina CASTRIOTA⁷⁴ nel 1723.
 Nascita di Nicolò Mercurio Marcello CASTRIOTA⁷⁵ il 14 ottobre 1723.
 Nascita di Angela Colomba Venturina CASTRIOTA³⁶ il 5 maggio 1725.
 Nascita di Paola Domenica Timotea CASTRIOTA⁷⁶ il 25 gennaio 1726.
 Nascita di Domenica Marta Claudia CASTRIOTA⁷⁷ il 25 agosto 1727.
 Nascita di Adamo Diomede Emanuele CASTRIOTA³⁷ il 16 novembre 1727.
 Nascita di Giovanni Leone Saverio CASTRIOTA⁷⁸ il 18 aprile 1729.
 Nascita di Angela MAUREA⁶⁶ nel 1729.
 Nascita di Giorgio Alessandro Saverio CASTRIOTA³⁸ il 15 luglio 1731.
 Nascita di Dometrio Maria Tommaso CASTRIOTA⁷⁹ il 13 dicembre 1731.
 Morte di Domenica CARIOTI⁸² il 22 febbraio 1732.
 Nascita di Domenica Gentile CASTRIOTA⁸⁰ il 7 aprile 1734.
 Nascita di Lorenzo Antonio CASTRIOTA³⁹ il 24 luglio 1736.
 Nascita di Anna CASTRIOTA⁴¹ il 30 novembre 1739.
 Nascita di Domenica CASTRIOTA⁴² il 12 gennaio 1742.
 Nascita di Filippo Nicolò Alessandro Salomone CASTRIOTA⁴³ il 30 giugno 1743. Nascita di Margarita Domenica CASTRIOTA⁴⁴ il 31 maggio 1745.
 Matrimonio di Michelangelo CASTRIOTA⁶⁵ e Angela MAUREA⁶⁶ nel 1746.
 Nascita di Pietro Nicolò Maria CASTRIOTA⁴⁵ il 4 giugno 1747.
 Nascita di Francesco Antonio CASTRIOTA⁴⁶ il 6 ottobre 1748.
 Nascita di Pasquale Costanzio Gaetano CASTRIOTA⁴⁸ il 3 aprile 1749.
 Nascita di Domenica Margherita M. Maddalena CASTRIOTA⁴⁷ il 8 aprile 1750. Nascita di Domenica CASTRIOTA⁴⁹ il 14 gennaio 1751.
 Nascita di Carmela Rosalia CASTRIOTA⁵⁰ il 4 settembre 1752.
 Nascita di Margarita Antonia Livia CASTRIOTA⁵¹ il 10 febbraio 1755.
 Nascita di Antonio Costanzo Francesco Saverio CASTRIOTA⁵² il 10 giugno 1757.

CHIEUTI - FG - (Continua)

Nascita di Giorgio Domenico Donato CASTRIOTA⁵³ il 17 aprile 1759.
 Nascita di Marina Antonia Rosaria CASTRIOTA⁵⁴ il 1 ottobre 1762.
 Nascita di Domenica Maria CASTRIOTA⁵⁵ il 7 settembre 1765.
 Nascita di Maria Giuseppa Livia CASTRIOTA⁵⁶ il 17 marzo 1768.
 Nascita di Agata Lucia Nicoletta CASTRIOTA²⁷ il 13 dicembre 1768.
 Nascita di Maria Giuseppa CASTRIOTA⁵⁷ il 14 agosto 1769.
 Morte di Elisabetta MANCINI⁶³ il 17 marzo 1770.
 Nascita di Gabriele Vito Beniamino CASTRIOTA²⁸ il 29 dicembre 1770.
 Nascita di Giovanni Antonio CASTRIOTA⁵⁸ il 17 agosto 1771.
 Nascita di Beniamino SASSI¹⁰³ il 26 luglio 1783.
 Nascita di Metilde DE GIORGIO³⁰ il 18 dicembre 1785.
 Nascita di Angela Maria CASTRIOTA³¹ nel 1796.
 Nascita di Michele Francesco Giovanni CASTRIOTA³³ il 19 ottobre 1798.
 Morte di Eufrazia DE RENSIS⁵⁹ il 23 ottobre 1798.
 Nascita di Giorgio Giuseppe Maria CASTRIOTA³⁴ il 3 dicembre 1801.
 Morte di Giorgio Giuseppe Maria CASTRIOTA³⁴ il 2 febbraio 1805.
 Morte di Beniamino SASSI¹⁰³ il 11 maggio 1812.
 Matrimonio di Cesare CASTRIOTA²⁹ e Metilde DE GIORGIO³⁰ il 5 aprile 1813.
 Nascita di Michele Giorgio Vincenzo CASTRIOTA³⁵ il 25 gennaio 1815.
 Nascita di Maria Rachele Faustina MAUREA²⁴ il 18 aprile 1824.
 Nascita di Livietta CASTRIOTA²² il 22 ottobre 1828.
 Morte di Livietta CASTRIOTA²² il 13 febbraio 1829.
 Nascita di Pietro Maria Vincenzo Cosmo CASTRIOTA²³ il 24 maggio 1830.
 Morte di Cesare CASTRIOTA²⁹ il 30 gennaio 1842.
 Morte di Angela Maria CASTRIOTA³¹ il 7 aprile 1846.
 Matrimonio di Pietro Maria Vincenzo Cosmo CASTRIOTA²³ e Maria Rachele Faustina MAUREA²⁴ il 13 dicembre 1847. Nascita di Cesare Rodolfo Achille CASTRIOTA¹¹ il 5 gennaio 1849.
 Nascita di Filomena CASTRIOTA¹² il 22 settembre 1850.
 Nascita di Giuseppina DI GIORGIO¹⁴ il 3 gennaio 1851.
 Nascita di Giovanni CASTRIOTA¹³ il 15 luglio 1852.
 Nascita di Giovina Teresina CASTRIOTA¹⁵ il 6 novembre 1854.
 Nascita di Giorgio Luigi CASTRIOTA¹⁶ il 11 aprile 1858.
 Nascita di Nicolino CASTRIOTA¹⁷ il 21 gennaio 1864.
 Nascita di Filomena Cristina CASTRIOTA¹⁸ il 22 marzo 1867.
 Morte di Metilde DE GIORGIO³⁰ il 19 luglio 1873.
 Matrimonio di Giovanni CASTRIOTA¹³ e Giuseppina DI GIORGIO¹⁴ il 30 novembre 1878.
 Nascita di Filomena Metilde CASTRIOTA¹ il 26 agosto 1881.
 Nascita di Rachele Teresa Carmela CASTRIOTA² il 15 luglio 1883.
 Morte di Rachele Teresa Carmela CASTRIOTA² il 24 ottobre 1884.
 Nascita di Giorgio Pietro Liborio CASTRIOTA³ il 26 gennaio 1885.
 Nascita di Rachele Angiolina Mariantonina CASTRIOTA⁴ il 29 giugno 1886.
 Morte di Filomena Metilde CASTRIOTA¹ il 11 agosto 1887.
 Nascita di Metilde Angiolina Carolina CASTRIOTA⁵ il 19 settembre 1888.
 Nascita di Marietta Filomena CASTRIOTA⁶ il 5 marzo 1889.
 Nascita di Giorgio Pietro CASTRIOTA⁷ il 18 gennaio 1893.
 Morte di Metilde Angiolina Carolina CASTRIOTA⁵ il 22 maggio 1943.

GUARDIALFIERA -CB-

Nascita di Lorenzo Giuseppe Emanuele CASTRIOTA⁸ il 23 ottobre 1886. Nascita di Rosa Maria Elisabetta CASTRIOTA⁹ il 2 luglio 1888.

SERRACAPRIOLA - FG -

Nascita di Cesare CASTRIOTA²⁹ nel 1789.
 Nascita di Lorenzo CASTRIOTA²⁵ nel 1827.
 Nascita di Felice CASTRIOTA¹⁹ nel 1859.
 Nascita di Pasqualino Carlo Costantino CASTRIOTA²¹ il 22 marzo 1867.

- 1653 Nascita di Nicola COSTANTINO⁸⁷ a Chieuti - FG -.
- 1657 Nascita di Lorenzo CASTRIOTA⁸¹ a Chieuti - FG -.
- 1672 Nascita di Domenica CARIOTI⁸² a Chieuti - FG -.
- 1692 Morte di ? - CASTRIOTA⁶¹ nel maggio, a Chieuti - FG -.
-. Nascita di ? - CASTRIOTA⁶¹ nel maggio, a Chieuti -
- 1698 FG -.
Nascita di Giovanni Carlo Alessandro Theodoro CASTRIOTA⁶⁴ il 23 marzo, a Chieuti - FG -.
Nascita di Vito Andrea CASTRIOTA⁶² il 23 marzo, a Chieuti - FG -.
Morte di Giovanni Carlo Alessandro Theodoro CASTRIOTA⁶⁴ il 5 settembre, a Chieuti -
- 1707 FG -.
Nascita di Michelangelo CASTRIOTA⁶⁵ il 24 ottobre, a Chieuti - FG -.
Nascita di Teodoro CASTRIOTA⁶⁷ il 24 ottobre, a Chieuti -
- 1709 FG -.
Nascita di Nicolò Angelo CASTRIOTA⁶⁸ il 7 settembre.
Morte di Lorenzo CASTRIOTA⁸¹ il 30 novembre, a Chieuti -
- 1711 FG -.
Nascita di Elisabetta MANCINI⁶³ il 25 maggio, a Chieuti - FG -.
Nascita di Giorgio Lorenzo CASTRIOTA⁶⁹ il 16 luglio, a Chieuti -
- 1713 FG -.
Nascita di Giovanni Adamo Pergenzio CASTRIOTA⁷⁰ il 3 giugno, a Chieuti - FG -.
Morte di Giovanni Adamo Pergenzio CASTRIOTA⁷⁰ a Chieuti - FG -.
- 1714 Nascita di Giovanni Carmine Adamo Pergenzio CASTRIOTA⁷¹ il 17 luglio, a Chieuti - FG -.
- 1715 Morte di Giovanni Carmine Adamo Pergenzio CASTRIOTA⁷¹ a Chieuti - FG -.
- 1716 Nascita di Eusebio Rocco Gennaro CASTRIOTA⁷² il 14 agosto, a Chieuti - FG -.
- 1719 Nascita di Agostino CASTRIOTA⁷³ il 28 febbraio, a Chieuti - FG -.
- 1720 Morte di Agostino CASTRIOTA⁷³ a Chieuti - FG -.
- 1721 Morte di Nicola COSTANTINO⁸⁷ a Chieuti - FG -.
- 1722 Nascita di Alessandra Giuseppa Celestina CASTRIOTA⁷⁴ il 19 marzo, a Chieuti - FG -.
Morte di Eusebio Rocco Gennaro CASTRIOTA⁷² a Chieuti - FG -.
- 1723 Morte di Nicolò Mercurio Marcello CASTRIOTA⁷⁵ a Chieuti - FG -.
Morte di Alessandra Giuseppa Celestina CASTRIOTA⁷⁴ a Chieuti - FG -.
Nascita di Nicolò Mercurio Marcello CASTRIOTA⁷⁵ il 14 ottobre, a Chieuti -
- 1725 FG -.
Nascita di Angela Colomba Venturina CASTRIOTA³⁶ il 5 maggio, a Chieuti - FG -.
- 1726 Nascita di Paola Domenica Timotea CASTRIOTA⁷⁶ il 25 gennaio, a Chieuti - FG -.
- 1727 Nascita di Domenica Marta Claudia CASTRIOTA⁷⁷ il 25 agosto, a Chieuti - FG -.
Nascita di Adamo Diomede Emanuele CASTRIOTA³⁷ il 16 novembre, a Chieuti -
- 1729 FG -.
Nascita di Giovanni Leone Saverio CASTRIOTA⁷⁸ il 18 aprile, a Chieuti - FG -.
Nascita di Angela MAUREA⁶⁶ a Chieuti - FG -.
- 1731 Nascita di Giorgio Alessandro Saverio CASTRIOTA³⁸ il 15 luglio, a Chieuti - FG -.
-. Nascita di Dometrio Maria Tommaso CASTRIOTA⁷⁹ il 13 dicembre, a Chieuti
- 1732 - FG -.
Morte di Domenica CARIOTI⁸² il 22 febbraio, a Chieuti - FG -.
- 1734 Nascita di Domenica Gentile CASTRIOTA⁸⁰ il 7 aprile, a Chieuti - FG -.
- 1736 Nascita di Lorenzo Antonio CASTRIOTA³⁹ il 24 luglio, a Chieuti - FG -.

- 1739 Nascita di Anna CASTRIOTA⁴¹ il 30 novembre, a Chieuti - FG -.
- 1742 Nascita di Domenica CASTRIOTA⁴² il 12 gennaio, a Chieuti - FG -.
- 1743 Nascita di Filippo Nicolò Alessandro Salomone CASTRIOTA⁴³ il 30 giugno, a Chieuti - FG -.
- 1745 Nascita di Margarita Domenica CASTRIOTA⁴⁴ il 31 maggio, a Chieuti - FG -.
- 1746 Matrimonio di Michelangelo CASTRIOTA⁶⁵ e Angela MAUREA⁶⁶ a Chieuti - FG -.
- 1747 Nascita di Pietro Nicolò Maria CASTRIOTA⁴⁵ il 4 giugno, a Chieuti - FG -.
- 1748 Nascita di Francesco Antonio CASTRIOTA⁴⁶ il 6 ottobre, a Chieuti - FG -.
- 1749 Nascita di Pasquale Costanzio Gaetano CASTRIOTA⁴⁸ il 3 aprile, a Chieuti - FG -.
- 1750 Nascita di Domenica Margherita M. Maddalena CASTRIOTA⁴⁷ il 8 aprile, a Chieuti - FG -.
- 1751 Nascita di Domenica CASTRIOTA⁴⁹ il 14 gennaio, a Chieuti - FG -.
- 1752 Nascita di Carmela Rosalia CASTRIOTA⁵⁰ il 4 settembre, a Chieuti - FG -.
- 1755 Nascita di Margarita Antonia Livia CASTRIOTA⁵¹ il 10 febbraio, a Chieuti - FG -.
- 1757 Nascita di Antonio Costanzo Francesco Saverio CASTRIOTA⁵² il 10 giugno, a Chieuti - FG -.
- 1759 Nascita di Giorgio Domenico Donato CASTRIOTA⁵³ il 17 aprile, a Chieuti - FG -.
- 1760 Nascita di Pietro Paolo DE RENSIS⁹⁷ a Bonefro - CB -.
- 1762 Nascita di Marina Antonia Rosaria CASTRIOTA⁵⁴ il 1 ottobre, a Chieuti - FG -.
- 1765 Nascita di Domenica Maria CASTRIOTA⁵⁵ il 7 settembre, a Chieuti - FG -.
- 1768 Nascita di Maria Giuseppa Livia CASTRIOTA⁵⁶ il 17 marzo, a Chieuti - FG -.
- 1769 Nascita di Agata Lucia Nicoletta CASTRIOTA²⁷ il 13 dicembre, a Chieuti - FG -.
- 1770 Nascita di Maria Giuseppa CASTRIOTA⁵⁷ il 14 agosto, a Chieuti - FG -.
- Morte di Elisabetta MANCINI⁶³ il 17 marzo, a Chieuti - FG -.
- Nascita di Gabriele Vito Beniamino CASTRIOTA²⁸ il 29 dicembre, a Chieuti - FG -.
- 1771 Nascita di Giovanni Antonio CASTRIOTA⁵⁸ il 17 agosto, a Chieuti - FG -.
- 1774 Nascita di Eufrosia DE RENSIS⁵⁹ a Bonefro - CB -.
- 1783 Nascita di Beniamino SASSI¹⁰³ il 26 luglio, a Chieuti - FG -.
- 1784 Nascita di Abramo DE RENSIS⁹³ a Bonefro - CB -.
- 1785 Nascita di Metilde DE GIORGIO³⁰ il 18 dicembre, a Chieuti - FG -.
- 1789 Nascita di Cesare CASTRIOTA²⁹ a Serracapriola - FG -.
- 1796 Nascita di Angela Maria CASTRIOTA³¹ a Chieuti - FG -.
- 1798 Nascita di Michele Francesco Giovanni CASTRIOTA³³ il 19 ottobre, a Chieuti - FG -.
- Morte di Eufrosia DE RENSIS⁵⁹ il 23 ottobre, a Chieuti - FG -.
- 1800 Nascita di Maria Eufrosia DE RENSIS⁹⁴ a Bonefro - CB -.
- 1801 Nascita di Giorgio Giuseppe Maria CASTRIOTA³⁴ il 3 dicembre, a Chieuti - FG -.

- 1803 Matrimonio di Beniamino SASSI¹⁰³ e Metilde DE GIORGIO³⁰ il 21 aprile.
- 1805 Morte di Giorgio Giuseppe Maria CASTRIOTA³⁴ il 2 febbraio, a Chieuti - FG -.
- 1810 Morte di Maria Eufrasia DE RENSIS⁹⁴ il 10 ottobre, a Bonefro - CB -.
- 1812 Morte di Beniamino SASSI¹⁰³ il 11 maggio, a Chieuti - FG -.
- 1813 Matrimonio di Cesare CASTRIOTA²⁹ e Metilde DE GIORGIO³⁰ il 5 aprile, a Chieuti - FG -.
- 1815 Nascita di Michele Giorgio Vincenzo CASTRIOTA³⁵ il 25 gennaio, a Chieuti - FG -.
- 1824 Nascita di Maria Rachele Faustina MAUREA²⁴ il 18 aprile, a Chieuti - FG -.
- 1827 Nascita di Lorenzo CASTRIOTA²⁵ a Serracapriola - FG -.
- 1828 Nascita di Livietta CASTRIOTA²² il 22 ottobre, a Chieuti - FG -.
- 1829 Morte di Livietta CASTRIOTA²² il 13 febbraio, a Chieuti - FG -.
- 1830 Nascita di Pietro Maria Vincenzo Cosmo CASTRIOTA²³ il 24 maggio, a Chieuti - FG -.
- 1842 Morte di Cesare CASTRIOTA²⁹ il 30 gennaio, a Chieuti - FG -.
- 1846 Morte di Angela Maria CASTRIOTA³¹ il 7 aprile, a Chieuti - FG -.
- 1847 Matrimonio di Pietro Maria Vincenzo Cosmo CASTRIOTA²³ e Maria Rachele Faustina MAUREA²⁴ il 13 dicembre, a Chieuti - FG -.
- 1849 Nascita di Cesare Rodolfo Achille CASTRIOTA¹¹ il 5 gennaio, a Chieuti - FG -.
- 1850 Nascita di Filomena CASTRIOTA¹² il 22 settembre, a Chieuti - FG -.
- 1851 Nascita di Giuseppina DI GIORGIO¹⁴ il 3 gennaio, a Chieuti - FG -.
- 1852 Nascita di Giovanni CASTRIOTA¹³ il 15 luglio, a Chieuti - FG -.
- 1854 Nascita di Giovina Teresina CASTRIOTA¹⁵ il 6 novembre, a Chieuti - FG -.
- 1858 Nascita di Giorgio Luigi CASTRIOTA¹⁶ il 11 aprile, a Chieuti - FG -.
- 1859 Nascita di Felice CASTRIOTA¹⁹ a Serracapriola - FG -.
- 1863 Nascita di Maria Irene Caterina MONTANO²⁰ a Acquaviva -CB-.
- 1864 Nascita di Nicolino CASTRIOTA¹⁷ il 21 gennaio, a Chieuti - FG -.
- 1867 Nascita di Pasqualino Carlo Costantino CASTRIOTA²¹ il 22 marzo, a Serracapriola - FG -. Nascita di Filomena Cristina CASTRIOTA¹⁸ il 22 marzo, a Chieuti - FG -.
- 1873 Morte di Metilde DE GIORGIO³⁰ il 19 luglio, a Chieuti - FG -.
- 1878 Matrimonio di Giovanni CASTRIOTA¹³ e Giuseppina DI GIORGIO¹⁴ il 30 novembre, a Chieuti - FG -.
- 1881 Nascita di Filomena Metilde CASTRIOTA¹ il 26 agosto, a Chieuti - FG -.
- 1883 Nascita di Rachele Teresa Carmela CASTRIOTA² il 15 luglio, a Chieuti - FG -.
- 1884 Morte di Rachele Teresa Carmela CASTRIOTA² il 24 ottobre, a Chieuti - FG -.
- 1885 Nascita di Giorgio Pietro Liborio CASTRIOTA³ il 26 gennaio, a Chieuti - FG -.
- 1886 Matrimonio di Felice CASTRIOTA¹⁹ e Maria Irene Caterina MONTANO²⁰ il 21 gennaio.

1886 (Continua)

Nascita di Rachele Angiolina Mariantonina CASTRIOTA⁴ il 29 giugno, a Chieuti - FG -. Nascita di Lorenzo Giuseppe Emanuele CASTRIOTA⁸ il 23 ottobre, a

1887 Guardialfiera -CB-.

Morte di Filomena Metilde CASTRIOTA¹ il 11 agosto, a Chieuti - FG -.

1888

Nascita di Rosa Maria Elisabetta CASTRIOTA⁹ il 2 luglio, a Guardialfiera -CB-.

Nascita di Metilde Angiolina Carolina CASTRIOTA⁵ il 19 settembre, a Chieuti -

1889 FG -.

Nascita di Marietta Filomena CASTRIOTA⁶ il 5 marzo, a Chieuti - FG -.

1893

Nascita di Giorgio Pietro CASTRIOTA⁷ il 18 gennaio, a Chieuti - FG -.

1914

Matrimonio di Annibale GIACCI¹⁰ e Rosa Maria Elisabetta CASTRIOTA⁹ il 19 aprile.

1943

Morte di Metilde Angiolina Carolina CASTRIOTA⁵ il 22 maggio, a Chieuti - FG -.

16. INDICE DELLE PERSONE

| <u>Rif.</u> | <u>Alb.</u> | <u>Nome (Parentela)</u> |
|-------------|-------------|---|
| 86 | 14 | SCONOSCIUTO, ?- (Moglie di ?). |
| 96 | | ? - (Madre di Eufrasia DE RENSIS). |
| 98 | | ? - (Zia acquisita di Eufrasia DE RENSIS). |
| 102 | | Eufrasia (probabile) (Nonna di Eufrasia DE RENSIS). |
| 90 | | BONO, Domenica (Madre di Elisabetta MANCINI). |
| 112 | | BUONO, Raffaella (Madre di Giuseppina DI GIORGIO). |
| 60 | 9 | CAMPODIPIETRA, Caterina (Moglie del pronipote (di nonni) |
| 82 | | di ?). 12 CARIOTI, Domenica (Nuora di ?). |
| 85 | 14 | CASTRIOTA, ? - (Il soggetto di questo rapporto). |
| 61 | 12 | ? - (Nipote (di nonni) di ?). |
| 37 | 10 | Adamo Diomede Emanuele (Pronipote (di nonni) di ?). |
| 27 | 7 | Agata Lucia Nicoletta (Pro-pronipote (di nonni) di ?). |
| 73 | 13 | Agostino (Nipote (di nonni) di ?). |
| 74 | 13 | Alessandra Giuseppa Celestina (Nipote (di nonni) di ?). |
| 36 | 10 | Angela Colomba Venturina (Pronipote (di nonni) di ?). |
| 31 | 8 | Angela Maria (Pro-pronipote (di nonni) di ?). |
| 41 | 10 | Anna (Pronipote (di nonni) di ?). |
| 52 | 11 | Antonio Costanzo Francesco Saverio (Pronipote (di nonni) di ?). |
| 50 | 11 | Carmela Rosalia (Pronipote (di nonni) di ?). |
| 29 | 7 | Cesare (Pro-pronipote (di nonni) di ?). |
| 11 | 3 | Cesare Rodolfo Achille (4 x pronipote (di nonni) di ?). |
| 42 | 10 | Domenica (Pronipote (di nonni) di ?). |
| 49 | 11 | Domenica (Pronipote (di nonni) di ?). |
| 80 | 13 | Domenica Gentile (Nipote (di nonni) di ?). |
| 47 | 10 | Domenica Margherita M. Maddalena (Pronipote (di nonni) di ?). |
| 55 | 11 | Domenica Maria (Pronipote (di nonni) di ?). |
| 77 | 13 | Domenica Marta Claudia (Nipote (di nonni) di ?). |
| 79 | 13 | Dometrio Maria Tommaso (Nipote (di nonni) di ?). |
| 72 | 13 | Eusebio Rocco Gennaro (Nipote (di nonni) di ?). |
| 19 | 4 | Felice (4 x pronipote (di nonni) di ?). |
| 43 | 10 | Filippo Nicolò Alessandro Salomone (Pronipote (di nonni) di ?). |
| 12 | 3 | Filomena (4 x pronipote (di nonni) di ?). |
| 18 | 3 | Filomena Cristina (4 x pronipote (di nonni) di ?). |
| 1 | 1 | Filomena Metilde (5 x pronipote (di nonni) di ?). |
| 46 | 10 | Francesco Antonio (Pronipote (di nonni) di ?). |
| 28 | 7 | Gabriele Vito Beniamino (Pro-pronipote (di nonni) di ?). |
| 83 | 14 | Gaetano (Figlio di ?). |
| 38 | 10 | Giorgio Alessandro Saverio (Pronipote (di nonni) di ?). |
| 53 | 11 | Giorgio Domenico Donato (Pronipote (di nonni) di ?). |
| 34 | 9 | Giorgio Giuseppe Maria (Pro-pronipote (di nonni) di ?). |
| 69 | 13 | Giorgio Lorenzo (Nipote (di nonni) di ?). |
| 16 | 3 | Giorgio Luigi (4 x pronipote (di nonni) di ?). |
| 7 | 1 | Giorgio Pietro (5 x pronipote (di nonni) di ?). |
| 3 | 1 | Giorgio Pietro Liborio (5 x pronipote (di nonni) di ?). |
| 13 | 3 | Giovanni (4 x pronipote (di nonni) di ?). |
| 70 | 13 | Giovanni Adamo Pergenzio (Nipote (di nonni) di ?). |
| 58 | 11 | Giovanni Antonio (Pronipote (di nonni) di ?). |
| 64 | 12 | Giovanni Carlo Alessandro Theodoro (Nipote (di nonni) di ?). |
| 71 | 13 | Giovanni Carmine Adamo Pergenzio (Nipote (di nonni) di ?). |
| 78 | 13 | Giovanni Leone Saverio (Nipote (di nonni) di ?). |
| 15 | 3 | Giovina Teresina (4 x pronipote (di nonni) di ?). |
| 22 | 5 | Livietta (Pro-pro-pronipote (di nonni) di ?). |
| 81 | 14 | Lorenzo (Figlio di ?). |
| 25 | 6 | Lorenzo (Pro-pro-pronipote (di nonni) di ?). |
| 39 | 10 | Lorenzo Antonio (Pronipote (di nonni) di ?). |
| 8 | 2 | Lorenzo Giuseppe Emanuele (5 x pronipote (di nonni) di ?). |
| 51 | 11 | Margarita Antonia Livia (Pronipote (di nonni) di ?). |
| 44 | 10 | Margarita Domenica (Pronipote (di nonni) di ?). |
| 57 | 11 | Maria Giuseppa (Pronipote (di nonni) di ?). |
| 56 | 11 | Maria Giuseppa Livia (Pronipote (di nonni) di ?). |
| 6 | 1 | Marietta Filomena (5 x pronipote (di nonni) di ?). |
| 54 | 11 | Marina Antonia Rosaria (Pronipote (di nonni) di ?). |
| 5 | 1 | Metilde Angiolina Carolina (5 x pronipote (di nonni) di ?). |

| <u>Rif.</u> | <u>Alb.</u> | <u>Nome (Parentela)</u> |
|-------------|-------------|--|
| 65 | 13 | CASTRIOTA, Michelangelo (Nipote (di nonni) di ?). |
| 33 | 8 | Michele Francesco Giovanni (Pro-pronipote (di nonni) di ?). |
| 35 | 9 | Michele Giorgio Vincenzo (Pro-pronipote (di nonni) di ?). |
| 17 | 3 | Nicolino (4 x pronipote (di nonni) di ?). |
| 68 | 13 | Nicolò Angelo (Nipote (di nonni) di ?). |
| 75 | 13 | Nicolò Mercurio Marcello (Nipote (di nonni) di ?). |
| 76 | 13 | Paola Domenica Timotea (Nipote (di nonni) di ?). |
| 48 | 11 | Pasquale Costanzio Gaetano (Pronipote (di nonni) di ?). |
| 21 | 4 | Pasqualino Carlo Costantino (4 x pronipote (di nonni) di ?). |
| 23 | 5 | Pietro Maria Vincenzo Cosmo (Pro-pro-pronipote (di nonni) di ?). |
| 45 | 10 | Pietro Nicolò Maria (Pronipote (di nonni) di ?). |
| 4 | 1 | Rachele Angiolina Mariantonina (5 x pronipote (di nonni) di ?). |
| 2 | 1 | Rachele Teresa Carmela (5 x pronipote (di nonni) di ?). |
| 9 | 2 | Rosa Maria Elisabetta (5 x pronipote (di nonni) di ?). |
| 67 | 13 | Teodoro (Nipote (di nonni) di ?). |
| 62 | 12 | Vito Andrea (Nipote (di nonni) di ?). |
| 84 | 13 | COSTANTINO, Marina (Nuora di ?). |
| 87 | | Nicola (Padre di Marina COSTANTINO). |
| 10 | | GIACCI, Annibale (Marito della 5 x pronipote (di nonni) |
| 104 | | di ?). GIORGIO, DE, Giorgio (Padre di Metilde DE |
| 30 | 5 | GIORGIO).... Metilde (Moglie del pro-pronipote (di nonni) di ?). |
| 14 | 1 | GIORGIO, DI, Giuseppina (Moglie del 4 x pronipote (di nonni) di ?). |
| 111 | | Liborio (Padre di Giuseppina DI GIORGIO). |
| 110 | | LEONARDIS, DE, Giuseppe (Padre di Rosina DE LEONARDIS). |
| 26 | 4 | Rosina (Moglie del pro-pro-pronipote (di nonni) di ?). |
| 107 | | LUCE, Anna (Madre di Beniamino SASSI). |
| 40 | 7 | MAGNACCA, Costanza (Moglie del pronipote (di nonni) |
| 63 | di ?). 10 | MANCINI, Elisabetta (Moglie del nipote (di nonni) |
| 89 | di ?)..... | Nicol'Antonio (Padre di Elisabetta MANCINI). |
| 66 | 11 | MAUREA, Angela (Moglie del nipote (di nonni) di ?). |
| 108 | | Giovanni (Padre di Maria Rachele Faustina MAUREA). |
| 24 | 3 | Maria Rachele Faustina (Moglie del pro-pro-pronipote (di nonni) di ?). |
| 91 | | Teodoro (Padre di Angela MAUREA). |
| 32 | | MOFFA, Luigi (Marito della pro-pronipote (di nonni) di ?). |
| 113 | | MONTANO, Giuseppe (Padre di Maria Irene Caterina |
| 20 | 2 | MONTANO)Maria Irene Caterina (Moglie del 4 x pronipote (di nonni) di ?). |
| 95 | | RENSIS, DE, Sig. (Padre di Eufrazia DE RENSIS). |
| 93 | | Abramo (Cugino di Eufrazia DE RENSIS). |
| 101 | | Abramo (forse) (Nonno di Eufrazia DE RENSIS). |
| 59 | 8 | Eufrazia (Moglie del pronipote (di nonni) di ?). |
| 94 | | Maria Eufrazia (Cugina di Eufrazia DE RENSIS). |
| 99 | | Michelangelo (Zio di Eufrazia DE RENSIS). |
| 97 | | Pietro Paolo (Zio di Eufrazia DE RENSIS). |
| 105 | | SARACINO, Livia (Madre di Metilde DE GIORGIO). |
| 109 | | SARRACINO, Cecilia (Madre di Maria Rachele Faustina |
| 92 | | MAUREA)... Cristina (Madre di Angela MAUREA). |
| 88 | | Domenica (Madre di Marina COSTANTINO). |
| 103 | | SASSI, Beniamino (Marito di Metilde DE GIORGIO). |
| 106 | | Giovanni (Padre di Beniamino SASSI). |
| 100 | | STEFANI, DE, Alessandra (Zia acquisita di Eufrazia DE |
| 114 | | RENSIS). VETTA, Filomena (Madre di Maria Irene Caterina |
| | | MONTANO). |



FAMIGLIA

M A U R E A



FAMIGLIA

MAUREA



Paese di provenienza:

- Di questa famiglia non sono disponibili documentazioni dalle quali poter provare con certezza la sua terra d'origine. Però voglio mettere in risalto che tra le ricerche fatte qualche tempo addietro, ho avuto la fortuna di leggere un documento manoscritto risalente l'anno 1582. Trattasi di un atto dell'Amm.ne com.le dell'epoca, nel quale vi erano annotati i nomi e cognomi di tutti i suoi componenti.

Se si tiene conto che i dati certi in mio possesso, relativi ai cognomi e famiglie, hanno inizio all'anno 1692, 110 anni dopo, ritengo quel documento di notevole rilevanza storica. Dal suo esame, tra l'altro, si rileva che il capo dell'Amm.ne (Mastro Giurato) era Frangischo MAUREA. Essendo quel periodo in cui il territorio di Chieti era governato dai GONZAGA e che proprio questi favorirono i primi insediamenti degli Albanesi, posso credere che questa famiglia provenisse dall'Albania.

I dati anagrafici portano in evidenza che capostipite di questo ceppo familiare fu Pietro Giuseppe MAUREA (1662>1735) figlio di Andrea ed Elisabetta SARRACINO del quale riferisco nel presente Albo genealogico.

Nel complesso questa famiglia è stata una storica casata tra le più antiche del paese e tra le più importanti, fino all'anno 1950 con la morte dell'ultimo suo discendente.

Nella sua secolare storia è stata sempre alla testa dell'aristocrazia della nostra comunità, conta medici, avvocati, preti e agronomi, diplomatici e uomini politici. Famiglia latifondista, in possesso di una grande azienda agricola, tra seminativi, boschi e pascoli, di oltre 2.000 ha. e con annessi diversi allevamenti zootecnici allo stato brado.

Si annoverano:

1) - Teodoro MAUREA - Sacerdote- (1808 > 1865);

2) - Cav. Dott. Giorgio MAUREA - Medico chirurgo

(1816 > 1893); Si ricorda tra l'altro, di questi, una monografia sulla irrigazione della Capitanata; - Studio sulle origini del lago di Lesina ; - Ricerche sul bacillo del tifo e batteri simili;



3) - Pietrantonio MAUREA - Sacerdote - (1819 > 1879);

4) - Andrea Liborio MAUREA - Sindaco di Chieti / (1862)-

5) - Giorgio MAUREA - Medico chirurgo - (1862 > ?)

Ha fatto parte del Consiglio Sanitario Prov.le-

**6) - Pietro, Giorgio, Nicola Maria, Andrea, Giuseppe
MAUREA - Agronomo - (1887 > 1950) -**

* - Fu l'ultimo discendente di questa famiglia. Figlio di Giovanni e Maria Annita Rachele DEL RE, ereditò l'intera proprietà della quale ne assunse personalmente la direzione e l'amministrazione. Si dedicò con passione e professionalità ad un progresso più razionale di tutta la sua azienda agricola e zootecnica, fu, tra l'altro, autore di due testi che trattano appunto il sistema di trasformazione del "Latifondismo", mettendo in grande risalto la figura dei lavoratori addetti e che la miglior economia aziendale, potesse trarsi soltanto migliorando il loro benessere di vita e sociale.

Si sposò a tarda età, nel 1941, con la sig.ra Lidia ZELLI di Leonessa (RI) e non ebbe prole.



Dott. Pietro MAUREA

GENEALOGIA

della

Famiglia

di

PIETRO GIUSEPPE

M A U R E A

CONTENUTO

1. DISCENDENTI
2. PARENTI DIRETTI
3. PARENTI INDIRETTI via CRISTINA SARACINO
4. PARENTI INDIRETTI via CASSANDRA MARTA BRIGITA BUSO
5. PARENTI INDIRETTI via BASILIO ORAZIO PETA
6. PARENTI INDIRETTI via MICHELANGELO CASTRIOTA
7. PARENTI INDIRETTI via CECILIA ANGELAMARIA SARACINO
8. PARENTI INDIRETTI via PAOLO PRIMIANO VINCENZO GIACINTO BRUNETTI
9. PARENTI INDIRETTI via MARIA LUISA FILOMENA DE LILLO
10. PARENTI INDIRETTI via TEODORO VALENTE
11. PARENTI INDIRETTI via PIETRO MARIA VINCENZO COSMO CASTRIOTA
12. PARENTI INDIRETTI via MARIA ANNITA RACHELE DEL RE
13. PARENTI INDIRETTI via ELVIRA MUSCETTA
14. PARENTI INDIRETTI via AURORA INCORONATA BERPULSI
15. PARENTI INDIRETTI via LIDIA ZELLI
16. PARENTI INDIRETTI via MARIA GIUSEPPA FUSCHINO
17. PARENTI INDIRETTI via PAOLO GIUSEPPE GRIMANI
18. ALBERI GENEALOGICI
19. INDICE DEI LUOGHI
20. INDICE DELLE DATE
21. INDICE DELLE PERSONE

1. DISCENDENTI

Andrea MAUREA¹¹⁹

+Elisabetta

SARACINO¹²⁰ Giuseppe

MAUREA¹¹⁶+Elisabetta

BULMETTO¹¹⁷ MAUREA¹⁰⁹

— Teodoro MAUREA¹¹⁰

+Cristina

SARACINO¹¹⁶ Vit' Antonio MAUREA⁹¹

+Maddalena

MANGIACAMALIA¹⁰² MAUREA⁷³

— Domenica Marianna MAUREA⁷⁴

— Agnese Eugenia MAUREA⁷⁵

— Rosario Mercurio Vincenzo

— MAUREA⁷⁶ Teodoro Carmelo

— MAUREA⁷⁷ Michelangelo Franco

— MAUREA⁷⁸ Serafina Elisabetta

— MAUREA⁷⁹ Nunzia Maria Elisabetta

— MAUREA⁸⁰ Giuseppe MAUREA⁸¹

— Giorgio MAUREA⁸²

— Giuseppe Vincenzo MAUREA⁸³

— Domenica Catarina MAUREA⁹³ Angela

— MAUREA⁹⁵

— Maria Rosa MAUREA⁹⁷

— Giuseppe Pasquale MAUREA⁹⁸

— Maria Rosa MAUREA¹⁰⁰

— Pietro Angelo MAUREA¹⁰¹

— Dominico Giovanni Battista

— MAUREA¹⁰² Pietro Angelo

— MAUREA¹⁰³

— Lucia Domenica MAUREA¹⁰⁴

— Rosalia MAUREA¹⁰⁵

— Veneranda MAUREA¹⁰⁶

— Andrea MAUREA¹⁰⁷

+Cassiano MAUREA¹⁰⁸ BRISIO¹⁰⁸

— MAUREA⁸⁴ Giorgio MAUREA⁸⁶

— Stefano Carlo Maria MAUREA⁸⁷

+Rosaria SARACINO⁸⁸

— Brigida Maria Carolina Cleonilda

— MAUREA⁴⁸ Giorgio Teodoro Antonio

— MAUREA⁴⁹ Brigida Maria Concetta

— MAUREA⁵⁰

— Faustina Maria Rachele Cecilia MAUREA⁵¹

— Pietro Maria Angelo Michele MAUREA⁵² ...

— (1) Brigida Grazia Rosa MAUREA⁵⁴

— Lucantonio MAUREA⁵⁵

— Celestina Angela Maria MAUREA⁵⁶

+Teodoro VALLIN⁸⁹ RAFFAELLA Costantina VALENTE³⁰ ...

— (2) Candida VALENTE³²

— Angelo VALENTE³³

— Giorgio VALENTE³⁴ ... (3)

— Candida VALENTE³⁶

— Angelo Nicola Giuseppe VALENTE³⁷

— Maria Grazia Rosa Luisa

— MAUREA⁵⁸ Giovanni Giorgio

— Caterina MAUREA⁸⁹ ... (4)

— Mercurio MAUREA¹¹³

— Nicola Vito Antonio

— MAUREA¹¹⁴ Giovanni

— Teodoro MAUREA¹¹⁸

- (1)... Pietro Maria Angelo Michele MAUREA⁵²
 +Caterina BUCCI⁵³
- Rosina Nicoletta Filomena MAUREA²² Raffaella Nicoletta MAUREA²³
 - +Vincenzo De Leo Chiofalo Rosaria DE LILLO³ Carlo MAUREA²⁵
 - +Candida VALENTE³⁶
 - Giorgio MAUREA⁵
 - Alberto MAUREA⁷ Giulietta MAUREA²⁶
 - Maria Luigia MAUREA²⁷
 - Teresina MAUREA²⁸
 - Giulietta Rosaria Teresina MAUREA²⁹
- (2)... Filomena Raffaella Costantina VALENTE³⁰
 +Michelangelo DE LUCA³¹ Teresa DE LUCA⁹
- (3)... Giorgio VALENTE³⁴
 +Aurora Incoronata Belpulsi³⁵
- Teodoro VALENTE¹⁰
 - Angelina VALENTE¹¹
 - Flavia Maria Rachele VALENTE¹³
 - Ernesto Emilio Alberto VALENTE¹⁴ Giuseppe Angelo
 - Maria VALENTE¹⁵ Emilio Alfredo VALENTE¹⁶
 - +Anna Maria SASSI¹⁷ VALENTE¹
 - Giorgio Teodoro VALENTE² Giordina Maria VALENTE¹⁸
- (4)... Giovanni Giorgio MAUREA⁸⁹
 +Cecilia Angelamaria SARACINO⁹⁰
- Grazia MAUREA⁵⁹
 - Giorgio Nicola Maria MAUREA⁶⁰ Nicola
 - Maria Giuseppe MAUREA⁶¹
 - Pietrantonio Maria MAUREA⁶²
 - Maria Michela Maria Rachele MAUREA⁶³ Maria Rachele Faustina
 - MAUREA⁶⁴ Andrea Liborio Michele MAUREA⁶⁶
 - +Amalietta Maria Antolina⁶⁸ DE LILLO⁶⁷ Vittorio Emanuele Giuseppe MAUREA³⁹
 - Luigi Vittorio MAUREA⁴⁰
 - Amalietta Clotilde Giovannina MAUREA⁴² Verginea MAUREA⁴³
 - Maria Antonia Cassandra MAUREA⁶⁸ Liborio Luca Antonio
 - MAUREA⁶⁹ Maria Michela Eugenia
 - MAUREA⁷⁰ Liborio Lucantonio MAUREA⁷¹
 - +Maria Ignazia Filomena MAUREA⁴⁵
 - LILLO⁷²+Maria Annita Rachele DEL RE⁴⁶
 - Pietro Giorgio Nicola Maria Andrea Giuseppe MAUREA¹⁹
 - Maria Antonina MAUREA²¹ Giorgio MAUREA⁴⁷

1. LAURA MARIA VALENTE (6 x pronipote (di nonni) di Andrea) è nata il 8 settembre 1919, a Chieuti -FG-, da Emilio Alfredo VALENTE¹⁶ e Anna Maria SASSI¹⁷, come mostrato nell'albero genealogico 1. Non è più in vita.
2. GIORGIO TEODORO VALENTE (6 x pronipote (di nonni) di Andrea) è nato il 22 ottobre 1924, a Chieuti -FG-, da Emilio Alfredo VALENTE¹⁶ e Anna Maria SASSI¹⁷, come mostrato nell'albero genealogico 1. Non è più in vita.

Generazione dei 5 x Pro-Nipoti

3. RACHELE CAROLINA ROSARIA DE LILLO (5 x pronipote (di nonni) di Andrea) è nata il 14 settembre 1872, a Chieuti -FG-, da Vincenzo DE LILLO²⁴ e Raffaella Nicoletta MAUREA²³, come mostrato nell'albero genealogico 2. Non è più in vita.
4. PAOLO GIUSEPPE GRIMANI (Marito della 5 x pronipote (di nonni) di Andrea) è nato il 30 maggio 1866, a Ururi - CB da Paolo GRIMANI²⁰⁹ e Felicia IANNACCI²¹⁰. Non è più in vita. *[Vedi inoltre: Parenti indiretti via Paolo Giuseppe GRIMANI]*

Paolo Giuseppe GRIMANI ha sposato Rachele Carolina Rosaria DE LILLO³.

5. GIORGIO MAUREA (5 x pronipote (di nonni) di Andrea) è nato il 1 maggio 1877, a Chieuti -FG-, da Carlo MAUREA²⁵ e Candida VALENTE³⁶, come mostrato nell'albero genealogico 3. È morto (Suicidio) il 9 luglio 1954, all'età di 77 anni, a Chieuti -FG-.



6. MARIA GIUSEPPA FUSCHINO (Moglie del 5 x pronipote (di nonni) di Andrea) è nata nel 1875, a Chieuti -FG-, da Donato FUSCHINO²⁰⁷ e Maria Domenica BORTONE²⁰⁸. È morta nel 1962, all'età di circa 87 anni, a Chieuti -FG-. *[Vedi inoltre: Parenti indiretti via Maria Giuseppa FUSCHINO]*
Giorgio MAUREA⁵ ha sposato Maria Giuseppa FUSCHINO.

7. ALBERTO MAUREA (5 x pronipote (di nonni) di Andrea) è nato nel 1888 da Carlo MAUREA²⁵ e Candida VALENTE³⁶, come mostrato nell'albero genealogico 3. È morto nel 1938, all'età di circa 50 anni,

8. LUCIA DARDES (Moglie del 5 x pronipote (di nonni) di Andrea). Non è più in vita.
Alberto MAUREA⁷ ha sposato Lucia DARDES.

9. TERESA DE LUCA (5 x pronipote (di nonni) di Andrea) è nata nel 1867, a Serracapriola -FG-, da Michelangelo DE LUCA³¹ e Filomena Raffaella Costantina VALENTE³⁰, come mostrato nell'albero genealogico 4. È morta nel 1934, all'età di circa 67 anni, a Chieuti -FG-.

10. TEODORO VALENTE (5 x pronipote (di nonni) di Andrea) è nato nel 1878, a Chieuti -FG-, da Giorgio VALENTE³⁴ e Aurora Incoronata Belpulsi³⁵, come mostrato nell'albero genealogico 5. È morto nel 1930, all'età di circa 52 anni, a Chieuti -FG-.

11. ANGELINA VALENTE (5 x pronipote (di nonni) di Andrea) è nata nel 1881, a Chieuti -FG-, da Giorgio VALENTE³⁴ e Aurora Incoronata Belpulsi³⁵, come mostrato nell'albero genealogico 5. È morta nel 1944, all'età di circa 63 anni, a Chieuti -FG-.



12. NICOLA CANDELA (Marito della 5 x pronipote (di nonni) di Andrea) è nato a Campomarino -CB-. Non è più in vita.
Nicola CANDELA ha sposato Angelina VALENTE¹¹.

13. FLAVIA MARIA RACHELE VALENTE (5 x pronipote (di nonni) di Andrea) è nata nel 1883, a Chieuti -FG-, da Giorgio VALENTE³⁴ e Aurora Incoronata Belpulsi³⁵, come mostrato nell'albero genealogico 5. Non è più in vita.



14. ERNESTO EMILIO ALBERTO VALENTE (5 x pronipote (di nonni) di Andrea) è nato nel 1885, a Chieuti -FG-, da Giorgio VALENTE³⁴ e Aurora Incoronata Belpulsi³⁵, come mostrato nell'albero genealogico 5. È morto nel 1898, all'età di circa 13 anni, a Chieuti -FG-.

15. GIUSEPPE ANGELO MARIA VALENTE (5 x pronipote (di nonni) di Andrea) è nato nel 1887, a Chieuti -FG-, da Giorgio VALENTE³⁴ e Aurora Incoronata Belpulsi³⁵, come mostrato nell'albero genealogico 5. È morto nel 1906, all'età di circa 19 anni, a Chieuti -FG-.

16. EMILIO ALFREDO VALENTE (5 x pronipote (di nonni) di Andrea) è nato nel 1889, a Chieuti -FG-, da Giorgio VALENTE³⁴ e Aurora Incoronata Belpulsi³⁵, come mostrato nell'albero genealogico 5. Non è più in vita.

17. ANNA MARIA SASSI (Moglie del 5 x pronipote (di nonni) di Andrea). Non è più in vita.
Emilio Alfredo VALENTE¹⁶ ha sposato Anna Maria SASSI. Hanno avuto due figli:
Laura Maria VALENTE¹ nel 1919
Giorgio Teodoro VALENTE² nel 1924
Questa famiglia è rappresentata nell'albero genealogico 1.
18. GIORGINA MARIA VALENTE (5 x pronipote (di nonni) di Andrea) è nata nel 1891, a Chieti -FG-, da Giorgio VALENTE³⁴ e Aurora Incoronata BERPULSI³⁵, come mostrato nell'albero genealogico 5. È morta nel 1901, all'età di circa 10 anni, a Chieti -FG-.
19. PIETRO GIORGIO NICOLA MARIA ANDREA GIUSEPPE MAUREA (5 x pronipote (di nonni) di Andrea) è nato il 8 gennaio 1887, a Chieti -FG-, da Giovanni MAUREA⁴⁵ e Maria Annita Rachele DEL RE⁴⁶, come mostrato nell'albero genealogico 6. È morto il 13 agosto 1950, all'età di 63 anni.
- 
20. LIDIA ZELLI (Moglie del 5 x pronipote (di nonni) di Andrea) è nata nel 1887, a Leonessa (RI), da Bartolomeo ZELLI²⁰³ e Rosa CHERUBINI²⁰⁴. Non è più in vita.
[Vedi inoltre: Parenti indiretti via Lidia ZELLI]
Pietro Giorgio Nicola Maria Andrea Giuseppe MAUREA¹⁹, all'età di 54 anni, ha sposato Lidia ZELLI di circa 54 anni, il 25 settembre 1941 a Roma.
21. MARIA ANTONINA MAUREA (5 x pronipote (di nonni) di Andrea) è nata il 16 aprile 1896, a Chieti -FG-, da MAUREA⁴⁵ e Maria Annita Rachele DEL RE⁴⁶, come mostrato nell'albero genealogico 6. È morta il 19 settembre 1899, all'età di 3 anni, a Chieti -FG-.
- 

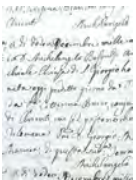
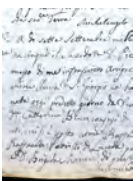
Generazione dei 4 x Pro-Nipoti

22. ROSINA NICOLETTA FILOMENA MAUREA (4 x pronipote (di nonni) di Andrea) è nata il 12 dicembre 1843, a -FG-, da Pietro Maria Angelo Michele MAUREA⁵² e Caterina BUCCI⁵³, come mostrato nell'albero genealogico 7. Non è più in vita.
- 
23. RAFFAELA NICOLETTA MAUREA (4 x pronipote (di nonni) di Andrea) è nata il 7 settembre 1845, a Chieti -FG-, da Pietro Maria Angelo Michele MAUREA⁵² e Caterina BUCCI⁵³, come mostrato nell'albero genealogico 7. Non è più in vita.
- 
24. VINCENZO DE LILLO (Marito della 4 x pronipote (di nonni) di Andrea) è nato il 13 aprile 1835, a Chieti -FG-, da Giacinto DE LILLO¹³⁵ e Rosaria BUONO¹³⁶. È morto nel 1881, all'età di circa 46 anni, a Chieti -FG-. Vincenzo DE LILLO ha sposato Raffaela Nicoletta MAUREA²³. Hanno avuto una figlia:
Rachele Carolina Rosaria DE LILLO³ nel 1872
Questa famiglia è rappresentata nell'albero genealogico 2.
25. CARLO MAUREA (4 x pronipote (di nonni) di Andrea) è nato il 7 febbraio 1849, a Chieti -FG-, da Pietro Maria Angelo Michele MAUREA⁵² e Caterina BUCCI⁵³, come mostrato nell'albero genealogico 7. Non è più in vita. Carlo ha sposato sua cugina, Candida VALENTE³⁶.
- 

26. GIULIETA MAUREA (4 x pronipote (di nonni) di Andrea) è nata il 3 ottobre 1853, a Chieuti -FG-, da Pietro Maria Michele MAUREA⁵² e Caterina BUCCI⁵³, come mostrato nell'albero genealogico 7. Non è più in vita.

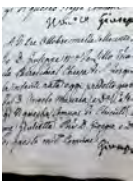

27. MARIA LUGIA MAUREA (4 x pronipote (di nonni) di Andrea) è nata il 18 luglio 1855, a Chieuti -FG-, da Pietro Maria Angelo Michele MAUREA⁵² e Caterina BUCCI⁵³, come mostrato nell'albero genealogico 7. Non è più in vita.

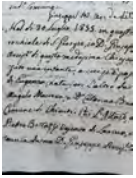

28. TERESINA MAUREA (4 x pronipote (di nonni) di Andrea) è nata il 13 gennaio 1857, a Chieuti -FG-, da Pietro Maria Angelo Michele MAUREA⁵² e Caterina BUCCI⁵³, come mostrato nell'albero genealogico 7. Non è più in vita.

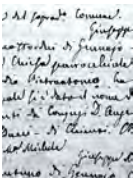

29. GIULIETTA ROSARIA TERESINA MAUREA (4 x pronipote (di nonni) di Andrea) è nata il 11 maggio 1859, a Chieuti -FG-, da Pietro Maria Angelo Michele MAUREA⁵² e Caterina BUCCI⁵³, come mostrato nell'albero genealogico 7. Non è più in vita.

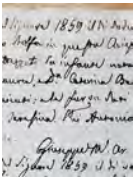

30. FILOMENA RAFFAELA COSTANTINA VALENTE (4 x pronipote (di nonni) di Andrea) è nata nel 1845, a Chieuti -FG-, da Teodoro VALENTE⁵⁷ e Celestina Angela Maria MAUREA⁵⁶, come mostrato nell'albero genealogico 8. Non è più in vita.

31. MICHELANGELO DE LUCA (Marito della 4 x pronipote (di nonni) di Andrea). Non è più in vita.
Michelangelo DE LUCA ha sposato Filomena Raffaella Costantina VALENTE³⁰. Hanno avuto una figlia:
Teresa DE LUCA⁹ nel 1867
Questa famiglia è rappresentata nell'albero genealogico 4.

32. CANDIDA VALENTE (4 x pronipote (di nonni) di Andrea) è nata nel 1848, a Chieuti -FG-, da Teodoro VALENTE⁵⁷ e Celestina Angela Maria MAUREA⁵⁶, come mostrato nell'albero genealogico 8. Non è più in vita.

33. ANGELO VALENTE (4 x pronipote (di nonni) di Andrea) è nato nel 1850, a Chieuti -FG-, da Teodoro VALENTE⁵⁷ e Celestina Angela Maria MAUREA⁵⁶, come mostrato nell'albero genealogico 8. Non è più in vita.

34. GIORGIO VALENTE (4 x pronipote (di nonni) di Andrea) è nato nel 1853, a Chieuti -FG-, da Teodoro VALENTE⁵⁷ e Celestina Angela Maria MAUREA⁵⁶, come mostrato nell'albero genealogico 8. È morto nel 1891, all'età di circa 38 anni, a Chieuti -FG-.

35. AURORA INCORONATA BERPULSI (Moglie del 4 x pronipote (di nonni) di Andrea) è nata nel 1858, a San Martino in -CB-, da Cesare BERPULSI¹⁹⁶ e Grazia Maria D'ALOIA¹⁹⁷. Non è più in vita. [Vedi inoltre: Parenti indiretti via Aurora Incoronata BERPULSI]



Giorgio VALENTE³⁴, all'età di circa 23 anni, ha sposato Aurora Incoronata BERPULSI di circa 18 anni, il 5 marzo 1877. Hanno avuto sette figli:

Teodoro VALENTE¹⁰ nel 1878
Angelina VALENTE¹¹ nel 1881
Flavia Maria Rachele VALENTE¹³ nel 1883
Ernesto Emilio Alberto VALENTE¹⁴ nel 1885
Giuseppe Angelo Maria VALENTE¹⁵ nel 1887
Emilio Alfredo VALENTE¹⁶ nel 1889
Giorgina Maria VALENTE¹⁸ nel 1891

Questa famiglia è rappresentata nell'albero genealogico 5.

36. CANDIDA VALENTE (4 x pronipote (di nonni) di Andrea) è nata nel 1855, a Chieuti -FG-, da Teodoro VALENTE⁵⁷ e

Celestina Angela Maria MAUREA⁵⁶, come mostrato nell'albero genealogico 8. È morta nel 1920, all'età di circa 65 anni, a Chieuti -FG-.

Candida ha sposato suo cugino, Carlo MAUREA²⁵.

Carlo MAUREA²⁵, all'età di 20 anni, ha sposato Candida VALENTE di circa 14 anni, il 28 dicembre 1869.

Hanno avuto due figli:

Giorgio MAUREA⁵ nel 1877

Alberto MAUREA⁷ nel 1888

Questa famiglia è rappresentata nell'albero genealogico

3.

37. ANGELO NICOLA GIUSEPPE VALENTE (4 x pronipote (di nonni) di Andrea) è nato nel 1857, a Chieuti -FG-, da Teodoro VALENTE⁵⁷ e Celestina Angela Maria MAUREA⁵⁶, come mostrato nell'albero genealogico 8. Non è più in vita.

38. AMALIA MAUREA (4 x pronipote (di nonni) di Andrea) è nata il 18 aprile 1859, a Chieuti -FG-, da Andrea Liborio Michele MAUREA⁶⁶ e Amalietta Maria Antonina DE LILLO⁶⁷, come mostrato nell'albero genealogico 9. Non è più in vita.

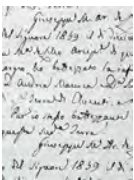

39. VITTORIO EMANUELE GIUSEPPE MAUREA (4 x pronipote (di nonni) di Andrea) è nato il 16 febbraio 1861, a -FG-, da Andrea Liborio Michele MAUREA⁶⁶ e Amalietta Maria Antonina DE LILLO⁶⁷, come mostrato nell'albero genealogico 9. Non è più in vita.

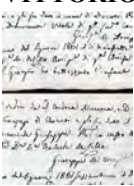

40. LUIGI VITTORIO MAUREA (4 x pronipote (di nonni) di Andrea) è nato il 23 luglio 1862, a Chieuti -FG-, da Andrea Liborio Michele MAUREA⁶⁶ e Amalietta Maria Antonina DE LILLO⁶⁷, come mostrato nell'albero genealogico 9. Non è più in vita.



41. ELVIRA MUSCETTA (Moglie del 4 x pronipote (di nonni) di Andrea) è nata nel 1876, a Napoli, da Modestino MUSCETTA¹⁹⁴ e Filomena REA¹⁹⁵. Non è più in

vita. [Vedi inoltre: Parenti indiretti via Elvira

Luigi Vittorio ~~MUSCETTA~~⁴¹] all'età di circa 31 anni, ha sposato Elvira MUSCETTA di circa 18 anni, nel 1894.

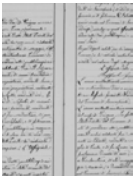

42. AMALIETTA CLOTILDE GIOVANNINA MAUREA (4 x pronipote (di nonni) di Andrea) è nata il 20 giugno 1866, a Chieuti -FG-, da Andrea Liborio Michele MAUREA⁶⁶ e Amalietta Maria Antonina DE LILLO⁶⁷, come mostrato nell'albero genealogico 9. Non è più in vita.

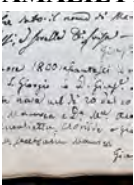

43. VERGINEA MAUREA (4 x pronipote (di nonni) di Andrea) è nata il 22 febbraio 1871, a Chieuti -FG-, da Andrea Michele MAUREA⁶⁶ e Amalietta Maria Antonina DE LILLO⁶⁷, come mostrato nell'albero genealogico 9. È morta il 20 ottobre 1918, all'età di 47 anni, a Serracapriola -FG-.



44. CARLO DE NARDELLIS (Marito della 4 x pronipote (di nonni) di Andrea) è nato nel 1867, a Serracapriola -FG-. Non è più in vita.

Carlo DE NARDELLIS, all'età di circa 26 anni, ha sposato Verginea MAUREA⁴³ di 23 anni, il 12 maggio 1894.

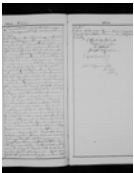

45. GIOVANNI MAUREA (4 x pronipote (di nonni) di Andrea) è nato il 26 ottobre 1859, a Chieuti -FG-, da Liborio Lucantonio MAUREA⁷¹ e Maria Luisa Filomena DE LILLO⁷², come mostrato nell'albero genealogico 10. È morto il 1 maggio 1898, all'età di 38 anni, a Pollutri -CH-.



46. MARIA ANNITA RACHELE DEL RE (Moglie del 4 x pronipote (di nonni) di Andrea) è nata il 27 novembre 1866, a Pollutri -CH-, da Giuseppe DEL RE¹⁸⁹ e Rosa CASTELLI¹⁹⁰. Non è più in vita. [Vedi inoltre: Parenti indiretti via Maria Annita Rachele DEL RE]



Giovanni MAUREA⁴⁵, all'età di 24 anni, ha sposato Maria Annita Rachele DEL RE di 17 anni, il 17 aprile 1884 a Pollutri -CH-. Hanno avuto due figli:

Pietro Giorgio Nicola Maria Andrea Giuseppe MAUREA¹⁹ nel 1887
 Maria Antonina MAUREA²¹ nel 1896

Questa famiglia è rappresentata nell'albero genealogico 6.

47. GIORGIO MAUREA (4 x pronipote (di nonni) di Andrea) è nato il 17 aprile 1862, a Chieuti -FG-, da Liborio Lucantonio MAUREA⁷¹ e Maria Luisa Filomena DE LILLO⁷², come mostrato nell'albero genealogico 10. Non è più in vita.

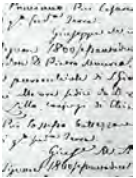

Generazione dei Pro-Pro-Pro-Nipoti

48. BRIGIDA MARIA CAROLINA CLEONILDA MAUREA (Pro-pro-pronipote (di nonni) di Andrea) è nata il 5 novembre 1806, a Chieuti -FG-, da Stefano Carlo Maria MAUREA⁸⁷ e Rosaria SARACINO⁸⁸, come mostrato nell'albero genealogico 11. Non è più in vita.

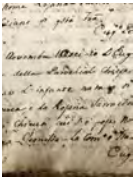

49. GIORGIO TEODORO ANTONIO MAUREA (Pro-pro-pronipote (di nonni) di Andrea) è nato il 20 ottobre 1808, a -FG-, da Stefano Carlo Maria MAUREA⁸⁷ e Rosaria SARACINO⁸⁸, come mostrato nell'albero genealogico 11. Giorgio ha lavorato come Sacerdote. È morto (Ferite mortali da arma da fuoco) il 25 ottobre 1865, all'età di 57 anni, a Chieuti -FG-.

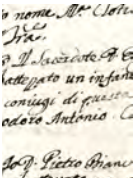

Nota: ·

Si dice di lui di un sacerdote poco dedito alla comunione dei sacramenti nell'attività parrocchiale bensì, nelle ore notturne, travestendosi, si univa a briganti del posto per saccheggiare e rubare presso masserie di nobili e possidenti. Per mascherare la verità fece dar fuoco ad una masseria della sua stessa famiglia Maurea, ma in paese conoscevano bene la verità sulle sue malefatte. Un giorno, però in un'ora insolita, alcune delle persone vittime delle sue azioni, decisero di farlo fuori. Si appostarono, così, nei pressi di via Valente ed al suo passaggio gli spararono alcuni colpi di pistola, tanto da ferirlo mortalmente. Nel punto di morte si pentì delle sue azioni, disse alla sua perpetua che gli chiedeva chi l'avesse colpito: " Zitta Marta ! Questi sono i peccati della mia vita! "

50. BRIGIDA MARIA CONCETTA MAUREA (Pro-pro-pronipote (di nonni) di Andrea) è nata il 30 novembre 1810, a -FG-, da Stefano Carlo Maria MAUREA⁸⁷ e Rosaria SARACINO⁸⁸, come mostrato nell'albero genealogico 11. È morta il 22 dicembre 1813, all'età di 3 anni, a Chieuti -FG-.

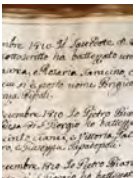

51. FAUSTINA MARIA RACHELE CECILIA MAUREA (Pro-pro-pronipote (di nonni) di Andrea) è nata il 25 dicembre a Chieuti -FG-, da Stefano Carlo Maria MAUREA⁸⁷ e Rosaria SARACINO⁸⁸, come mostrato nell'albero genealogico 11. È morta il 29 novembre 1814, all'età di 1 anni, a Chieuti -FG-.



52. PIETRO MARIA ANGELO MICHELE MAUREA (Pro-pro-pronipote (di nonni) di Andrea) è nato il 3 luglio 1815, a Chieuti -FG-, da Stefano Carlo Maria MAUREA⁸⁷ e Rosaria SARACINO⁸⁸, come mostrato nell'albero genealogico 11. È morto il 17 ottobre 1888, all'età di 73 anni, a Chieuti -FG-.

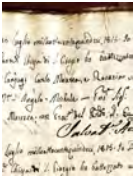

53. CATERINA BUCCI (Moglie del pro-pro-pronipote (di nonni) di Andrea). Non è più in vita.

Pietro Maria Angelo Michele MAUREA⁵² ha sposato Caterina BUCCI. Hanno avuto sette figli:

Rosina Nicoletta Filomena MAUREA²² nel
1843 Raffaella Nicoletta MAUREA²³ nel 1845
Carlo MAUREA²⁵ nel 1849
Giulietta MAUREA²⁶ nel 1853
Maria Luigia MAUREA²⁷ nel 1855
Teresina MAUREA²⁸ nel 1857
Giulietta Rosaria Teresina MAUREA²⁹ nel

Questa famiglia è rappresentata nell'albero genealogico 7.

54. BRIGIDA GRAZIA ROSA MAUREA (Pro-pro-pronipote (di nonni) di Andrea) è nata il 3 luglio 1818, a Chieuti -FG-, da Stefano Carlo Maria MAUREA⁸⁷ e Rosaria SARACINO⁸⁸, come mostrato nell'albero genealogico 11. Non è più in vita.



55. LUCANTONIO MAUREA (Pro-pro-pronipote (di nonni) di Andrea) è nato il 10 maggio 1820, a Chieuti -FG-, da Stefano Carlo Maria MAUREA⁸⁷ e Rosaria SARACINO⁸⁸, come mostrato nell'albero genealogico 11. È morto (Febbre) il 1 giugno 1820, da lattante, a Chieuti -FG-.

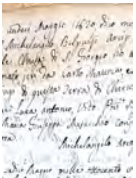

56. CELESTINA ANGELA MARIA MAUREA (Pro-pro-pronipote (di nonni) di Andrea) è nata il 31 dicembre 1821, a -FG-, da Stefano Carlo Maria MAUREA⁸⁷ e Rosaria SARACINO⁸⁸, come mostrato nell'albero genealogico 11. È morta il 25 marzo 1899, all'età di 77 anni, a Chieuti -FG-.

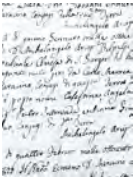

57. TEODORO VALENTE (Marito della pro-pro-pronipote (di nonni) di Andrea) è nato nel 1821, a Chieuti -FG-, da Angelo Serafino VALENTE¹⁵⁰ e Candida SCUDIERO¹⁵¹. È morto nel 1858, all'età di circa 37 anni, a Chieuti -FG-.

[Vedi inoltre Parenti di Teodoro VALENTE] ha sposato Celestina Angela Maria MAUREA⁵⁶ di circa 21 anni, nel 1843 a Chieuti -FG-. Hanno avuto sei figli:

Filomena Raffaella Costantina VALENTE³⁰ nel
1845 Candida VALENTE³² nel 1848
Angelo VALENTE³³ nel 1850
Giorgio VALENTE³⁴ nel 1853
Candida VALENTE³⁶ nel 1855
Angelo Nicola Giuseppe VALENTE³⁷ nel 1857

Questa famiglia è rappresentata nell'albero genealogico 8.

58. MARIA GRAZIA ROSA LUISA MAUREA (Pro-pro-pronipote (di nonni) di Andrea) è nata il 6 agosto 1823, a Chieuti -FG-, da Stefano Carlo Maria MAUREA⁸⁷ e Rosaria SARACINO⁸⁸, come mostrato nell'albero genealogico 11. È morta il 23 novembre 1900, all'età di 77 anni, a Chieuti -FG-.

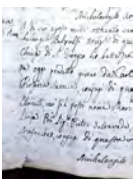

59. GRAZIA MAUREA (Pro-pro-pronipote (di nonni) di Andrea) è nata il 31 luglio 1814, a Chieuti -FG-, da Giovanni MAUREA⁸⁹ e Cecilia Angelamaria SARACINO⁹⁰, come mostrato nell'albero genealogico 12. Non è più in vita.



60. GIORGIO NICOLA MARIA MAUREA (Pro-pro-pronipote (di nonni) di Andrea) è nato il 30 agosto 1816, a Chieuti - da Giovanni Giorgio MAUREA⁸⁹ e Cecilia Angelamaria SARACINO⁹⁰, come mostrato nell'albero genealogico 12. Giorgio ha lavorato come Dottore medico. È morto il 27 dicembre 1893, all'età di 77 anni, a Chieuti -FG-.



61. NICOLA MARIA GIUSEPPE MAUREA (Pro-pro-pronipote (di nonni) di Andrea) è nato il 27 febbraio 1818, a Chieuti -FG-, da Giovanni Giorgio MAUREA⁸⁹ e Cecilia Angelamaria SARACINO⁹⁰, come mostrato nell'albero genealogico 12. È morto il 4 giugno 1913, all'età di 95 anni, a Chieuti -FG-.



62. PIETRANTONIO MARIA MAUREA (Pro-pro-pronipote (di nonni) di Andrea) è nato il 11 novembre 1819, a Chieuti - da Giovanni Giorgio MAUREA⁸⁹ e Cecilia Angelamaria SARACINO⁹⁰, come mostrato nell'albero genealogico 12. Pietrantonio ha lavorato come Sacerdote. È morto il 2 gennaio 1879, all'età di 59 anni, a Chieuti -FG-.

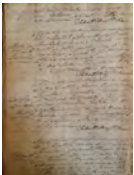

63. MARIA MICHELA MARIA RACHELE MAUREA (Pro-pro-pronipote (di nonni) di Andrea) è nata il 29 luglio 1822, a Chieuti -FG-, da Giovanni Giorgio MAUREA⁸⁹ e Cecilia Angelamaria SARACINO⁹⁰, come mostrato nell'albero genealogico 12. È morta il 2 luglio 1823, da lattante, a Chieuti -FG-.

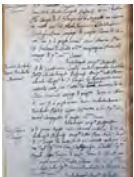

64. MARIA RACHELE FAUSTINA MAUREA (Pro-pro-pronipote (di nonni) di Andrea) è nata il 17 aprile 1824, a Chieuti -FG-, da Giovanni Giorgio MAUREA⁸⁹ e Cecilia Angelamaria SARACINO⁹⁰, come mostrato nell'albero genealogico 12. È morta il 26 aprile 1895, all'età di 71 anni, a Chieuti -FG-.



65. PIETRO MARIA VINCENZO COSMO CASTRIOTA (Marito della pro-pro-pronipote (di nonni) di Andrea) è nato il 24 maggio 1830, a Chieuti -FG-, da Cesare CASTRIOTA¹⁸⁷ e Metilde DI GIORGIO¹⁸⁸. Non è più in vita. *[Vedi inoltre: Parenti indiretti via Pietro Maria Vincenzo Cosmo CASTRIOTA]*
Pietro Maria Vincenzo Cosmo CASTRIOTA, all'età di 17 anni, ha sposato Maria Rachele Faustina MAUREA⁶⁴ di 23 anni, il 13 dicembre 1847.

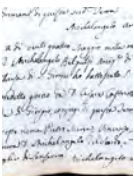

66. ANDREA LIBORIO MICHELE MAUREA (Pro-pro-pronipote (di nonni) di Andrea) è nato il 20 ottobre 1826, a Chieuti -FG-, da Giovanni Giorgio MAUREA⁸⁹ e Cecilia Angelamaria SARACINO⁹⁰, come mostrato nell'albero genealogico 12. Non è più in vita.

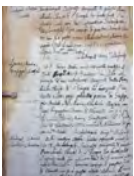

67. AMALIETTA MARIA ANTONINA DE LILLO (Moglie del pro-pro-pronipote (di nonni) di Andrea) è nata il 28 maggio 1831, a Chieuti -FG-, da Giacinto DE LILLO¹³⁵ e Rosaria BUONO¹³⁶. Non è più in vita.

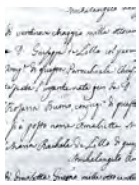

Andrea Liborio Michele MAUREA⁶⁶, all'età di 31 anni, ha sposato Amalietta Maria Antonina DE LILLO di 27 anni, il 2 giugno 1858 a Chieuti -FG-. Hanno avuto cinque figli:

Amalia MAUREA³⁸ nel 1859
 Vittorio Emanuele Giuseppe MAUREA³⁹ nel 1861
 Luigi Vittorio MAUREA⁴⁰ nel 1862
 Amalietta Clotilde Giovannina MAUREA⁴² nel 1866
 Verginea MAUREA⁴³ nel 1871

Questa famiglia è rappresentata nell'albero genealogico 9.

68. MARIA ANTONIA CASSANDRA MAUREA (Pro-pro-pronipote (di nonni) di Andrea) è nata il 5 ottobre 1829, a -FG-, da Giovanni Giorgio MAUREA⁸⁹ e Cecilia Angelamaria SARACINO⁹⁰, come mostrato nell'albero genealogico 12. Non è più in vita.

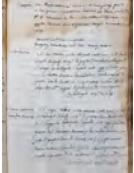

69. LIBORIO LUCA ANTONIO MAUREA (Pro-pro-pronipote (di nonni) di Andrea) è nato il 15 dicembre 1832, a Chieuti -FG-, da Giovanni Giorgio MAUREA⁸⁹ e Cecilia Angelamaria SARACINO⁹⁰, come mostrato nell'albero genealogico 12. È morto il 16 dicembre 1832, da lattante, a Chieuti -FG-.

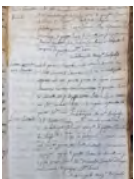

70. MARIA MICHELA EUGENIA MAUREA (Pro-pro-pronipote (di nonni) di Andrea) è nata il 2 febbraio 1834, a Chieuti -FG-, da Giovanni Giorgio MAUREA⁸⁹ e Cecilia Angelamaria SARACINO⁹⁰, come mostrato nell'albero genealogico 12. Non è più in vita.

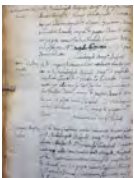

71. LIBORIO LUCANTONIO MAUREA (Pro-pro-pronipote (di nonni) di Andrea) è nato il 23 marzo 1836, a Chieuti -FG-, Giovanni Giorgio MAUREA⁸⁹ e Cecilia Angelamaria SARACINO⁹⁰, come mostrato nell'albero genealogico 12. Liborio ha lavorato come Proprietario. È morto il 30 luglio 1893, all'età di 57 anni, a Chieuti -FG-.



72. MARIA LUISA FILOMENA DE LILLO (Moglie del pro-pro-pronipote (di nonni) di Andrea) è nata il 2 gennaio 1840, a Chieuti -FG-, da Giacinto DE LILLO¹³⁵ e Rosaria BUONO¹³⁶. Maria ha lavorato come Proprietaria. È morta il 1 marzo 1911, all'età di 71 anni, a Chieuti -FG-.



[Vedi inoltre: Parenti indiretti via Maria Luisa Filomena DE LILLO]

Liborio Lucantonio MAUREA⁷¹, all'età di 22 anni, ha sposato Maria Luisa Filomena DE LILLO di 18 anni, il 2 giugno 1858 a Chieuti -FG-. Hanno avuto due figli:

Giovanni MAUREA⁴⁵ nel 1859
 Giorgio MAUREA⁴⁷ nel 1862

Questa famiglia è rappresentata nell'albero genealogico 10.

Generazione dei Pro-Pro-Nipoti

73. MERCURIO ADAMO MAUREA (Pro-pronipote (di nonni) di Andrea) è nato il 5 giugno 1750, a Chieuti -FG-, da Nicolò Vit'Antonio MAUREA⁹¹ e Maddalena MANGIACAVALLO⁹², come mostrato nell'albero genealogico 13. Non è più in vita.

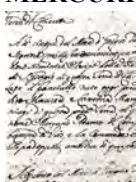

74. DOMENICA MARIANNA MAUREA (Pro-pronipote (di nonni) di Andrea) è nata il 20 febbraio 1752, a Chieuti -FG-, da Nicolò Vit'Antonio MAUREA⁹¹ e Maddalena MANGIACAVALLO⁹², come mostrato nell'albero genealogico 13. Non è più in vita.

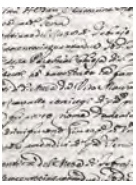

75. AGNESE EUGENIA MAUREA (Pro-pronipote (di nonni) di Andrea) è nata il 10 febbraio 1754, a Chieuti -FG-, da Vit'Antonio MAUREA⁹¹ e Maddalena MANGIACAVALLO⁹², come mostrato nell'albero genealogico 13. Non è più in vita.



76. ROSARIO MERCURIO VINCENZO MAUREA (Pro-pronipote (di nonni) di Andrea) è nato il 4 ottobre 1756, a Chieuti -FG-, da Nicolò Vit'Antonio MAUREA⁹¹ e Maddalena MANGIACAVALLO⁹², come mostrato nell'albero genealogico 13. Non è più in vita.



77. TEODORO CARMELO MAUREA (Pro-pronipote (di nonni) di Andrea) è nato il 5 aprile 1760, a Chieuti -FG-, da Vit'Antonio MAUREA⁹¹ e Maddalena MANGIACAVALLO⁹², come mostrato nell'albero genealogico 13. È morto il 9 agosto 1765, all'età di 5 anni, a Chieuti -FG-.



78. MICHELANGELO FRANCO MAUREA (Pro-pronipote (di nonni) di Andrea) è nato il 12 dicembre 1762, a Chieuti - da Nicolò Vit'Antonio MAUREA⁹¹ e Maddalena MANGIACAVALLO⁹², come mostrato nell'albero genealogico 13. È morto il 10 agosto 1778, all'età di 15 anni, a Chieuti -FG-.

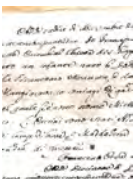

79. SERAFINA ELISABETTA MAUREA (Pro-pronipote (di nonni) di Andrea) è nata il 25 agosto 1765, a Chieuti -FG-, da Nicolò Vit'Antonio MAUREA⁹¹ e Maddalena MANGIACAVALLO⁹², come mostrato nell'albero genealogico 13. È morta il 23 gennaio 1767, all'età di 1 anni, a Chieuti -FG-.

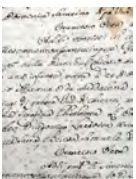

80. NUNZIA MARIA ELISABETTA MAUREA (Pro-pronipote (di nonni) di Andrea) è nata il 25 marzo 1768, a Chieuti - da Nicolò Vit'Antonio MAUREA⁹¹ e Maddalena MANGIACAVALLO⁹², come mostrato nell'albero genealogico 13. Non è più in vita.



81. GIUSEPPE MAUREA (Pro-pronipote (di nonni) di Andrea) è nato il 6 aprile 1774, a Chieuti -FG-, da Nicolò Vit'Antonio MAUREA⁹¹ e Maddalena MANGIACAVALLO⁹², come mostrato nell'albero genealogico 13. È morto il 7 aprile 1774, da lattante, a Chieuti -FG-.

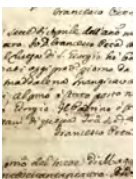

82. **GIORGIO MAUREA** (Pro-pronipote (di nonni) di Andrea) è nato il 6 aprile 1774, a Chieuti -FG-, da Nicolò Vit'Antonio MAUREA⁹¹ e Maddalena MANGIACAVALLO⁹², come mostrato nell'albero genealogico 13. È morto il 7 aprile 1774, da lattante, a Chieuti -FG-.

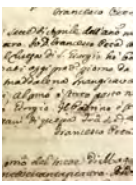

83. **GIUSEPPE VINCENZO MAUREA** (Pro-pronipote (di nonni) di Andrea) è nato il 18 gennaio 1776, a Chieuti -FG-, da Nicolò Vit'Antonio MAUREA⁹¹ e Maddalena MANGIACAVALLO⁹², come mostrato nell'albero genealogico 13. Non è più in vita.

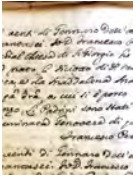

84. **MARIA ANGELA CRISTINA MAUREA** (Pro-pronipote (di nonni) di Andrea) è nata il 20 ottobre 1775, a Chieuti -FG-, Andrea MAUREA¹⁰⁷ e Cassandra Marta Brigita BUSO¹⁰⁸, come mostrato nell'albero genealogico 14. È morta il 3 febbraio 1829, all'età di 53 anni, a Chieuti -FG-.



85. **PAOLO PRIMIANO VINCENZO GIACINTO BRUNETTI** (Marito della pro-pronipote (di nonni) di Andrea) è nato il agosto 1768, a Chieuti -FG-, da Angelo BRUNETTI¹³³ e Benegna D'APOTO¹³⁴. È morto il 13 agosto 1837, all'età di 68 anni, a Chieuti -FG-.

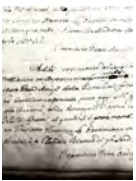

[Vedi inoltre: Parenti indiretti via Paolo Primiano Vincenzo Giacinto BRUNETTI]

Paolo Primiano Vincenzo Giacinto BRUNETTI, all'età di 22 anni, ha sposato Maria Angela Cristina MAUREA⁸⁴ di 15 anni, il 28 aprile 1791 a Chieuti -FG-.

86. **GIORGIO MAUREA** (Pro-pronipote (di nonni) di Andrea) è nato nel 1777, a Chieuti -FG-, da Andrea MAUREA¹⁰⁷ e Cassandra Marta Brigita BUSO¹⁰⁸, come mostrato nell'albero genealogico 14. È morto il 15 agosto 1779, all'età di circa 2 anni, a Chieuti -FG-.

87. **STEFANO CARLO MARIA MAUREA** (Pro-pronipote (di nonni) di Andrea) è nato il 27 dicembre 1783, a Chieuti -FG-, Andrea MAUREA¹⁰⁷ e Cassandra Marta Brigita BUSO¹⁰⁸, come mostrato nell'albero genealogico 14. Non è più in vita.



88. **ROSARIA SARACINO** (Moglie del pro-pronipote (di nonni) di Andrea) è nata il 29 aprile 1790, a Chieuti -FG-, da SARACINO¹³¹ e Eugenia MUSACCHIO¹³². Non è più in vita.



Stefano Carlo Maria MAUREA⁸⁷, all'età di 21 anni, ha sposato Rosaria SARACINO di 14 anni, il 6 gennaio 1805 a Chieuti -FG-. Hanno avuto nove figli:

Brigida Maria Carolina Cleonilda MAUREA⁴⁸ nel
1806 Giorgio Teodoro Antonio MAUREA⁴⁹ nel 1808
Brigida Maria Concetta MAUREA⁵⁰ nel 1810
Faustina Maria Rachele Cecilia MAUREA⁵¹ nel 1812
Pietro Maria Angelo Michele MAUREA⁵² nel 1815
Brigida Grazia Rosa MAUREA⁵⁴ nel 1818
Luantonio MAUREA⁵⁵ nel 1820
Celestina Angela Maria MAUREA⁵⁶ nel 1821
Maria Grazia Rosa Luisa MAUREA⁵⁸ nel 1823

Questa famiglia è rappresentata nell'albero genealogico 11.

89. **GIOVANNI GIORGIO MAUREA** (Pro-pronipote (di nonni) di Andrea) è nato il 29 maggio 1795, a Chieuti -FG-, da Andrea MAUREA¹⁰⁷ e Cassandra Marta Brigita BUSO¹⁰⁸, come mostrato nell'albero genealogico 14. È morto il 13 agosto 1855, all'età di 60 anni, a Chieuti -FG-.



90. CECILIA ANGELAMARIA SARACINO (Moglie del pro-pronipote (di nonni) di Andrea) è nata il 10 novembre 1792, a Chieuti -FG-, da Liborio SARACINO¹³¹ e Eugenia MUSACCHIO¹³². Non è più in vita. [Vedi inoltre: Parenti indiretti via Cecilia Angelamaria SARACINO]



Giovanni Giorgio MAUREA⁸⁹, all'età di 17 anni, ha sposato Cecilia Angelamaria SARACINO di 19 anni, il 11 ottobre 1812 a Chieuti -FG-. Hanno avuto undici figli:

Grazia MAUREA⁵⁹ nel 1814
 Giorgio Nicola Maria MAUREA⁶⁰ nel 1816 Nicola
 Maria Giuseppe MAUREA⁶¹ nel 1818
 Pietrantonio Maria MAUREA⁶² nel 1819
 Maria Michela Maria Rachele MAUREA⁶³ nel
 1822 Maria Rachele Faustina MAUREA⁶⁴ nel
 1824 Andrea Liborio Michele MAUREA⁶⁶ nel
 1826 Maria Antonia Cassandra MAUREA⁶⁸ nel
 1829 Liborio Luca Antonio MAUREA⁶⁹ nel 1832
 Maria Michela Eugenia MAUREA⁷⁰ nel 1834
 Liborio Lucantonio MAUREA⁷¹ nel 1836

Questa famiglia è rappresentata nell'albero genealogico 12.

Generazione dei Pro-Nipoti

91. NICOLÒ VIT'ANTONIO MAUREA (Pronipote (di nonni) di Andrea) è nato il 8 aprile 1726, a Chieuti -FG-, da Teodoro MAUREA¹¹⁰ e Cristina SARACINO¹¹¹, come mostrato nell'albero genealogico 15. È morto il 8 giugno 1783, all'età di 57 anni, a Chieuti -FG-.

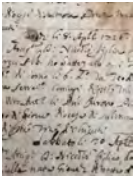

92. MADDALENA MANGIACAVALLO (Moglie del pronipote (di nonni) di Andrea) è nata a S. Paolo di Civitate - FG -. Non è più in vita.

Nicolò Vit'Antonio MAUREA⁹¹ ha sposato Maddalena MANGIACAVALLO. Hanno avuto undici figli:

Mercurio Adamo MAUREA⁷³ nel 1750
 Domenica Marianna MAUREA⁷⁴ nel 1752
 Agnese Eugenia MAUREA⁷⁵ nel 1754
 Rosario Mercurio Vincenzo MAUREA⁷⁶ nel
 1756 Teodoro Carmelo MAUREA⁷⁷ nel 1760
 Michelangelo Franco MAUREA⁷⁸ nel 1762
 Serafina Elisabetta MAUREA⁷⁹ nel 1765
 Nunzia Maria Elisabetta MAUREA⁸⁰ nel 1768
 Giuseppe MAUREA⁸¹ nel 1774
 Giorgio MAUREA⁸² nel 1774
 Giuseppe Vincenzo MAUREA⁸³ nel 1776

Questa famiglia è rappresentata nell'albero genealogico 13.

93. DOMENICA CATARINA MAUREA (Pronipote (di nonni) di Andrea) è nata il 21 maggio 1727, a Chieuti -FG-, da Teodoro MAUREA¹¹⁰ e Cristina SARACINO¹¹¹, come mostrato nell'albero genealogico 15. È morta (Caduta dalla scala) il 24 settembre 1766, all'età di 39 anni, a Chieuti -FG-.

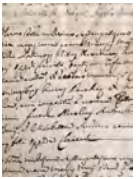

94. BASILIO ORAZIO PETA (Marito della pronipote (di nonni) di Andrea) è nato il 13 febbraio 1718, a Chieuti -FG-, da PETA¹²⁵ e Teresa SCUDIERO¹²⁶. Basilio ha lavorato come Massaro. È morto il 15 luglio 1801, all'età di 83 anni, a Chieuti -FG-.



[Vedi inoltre: Parenti indiretti via Basilio Orazio PETA]

Nota: Fratello dell'arciprete don Francesco PETA.

Basilio Orazio PETA ha sposato Domenica Catarina MAUREA⁹³.

95. ANGELA MAUREA (Pronipote (di nonni) di Andrea) è nata il 1 gennaio 1729, a Chieuti -FG-, da Teodoro MAUREA¹¹⁰ e Cristina SARACINO¹¹¹, come mostrato nell'albero genealogico 15. Non è più in vita.



96. MICHELANGELO CASTRIOTA (Marito della pronipote (di nonni) di Andrea) è nato nel 1707, a Chieuti -FG-, da Gaetano CASTRIOTA¹²⁹ e Marina COSTANTINO¹³⁰. È morto nel 1778, all'età di circa 71 anni, a Chieuti -FG-.

[Vedi inoltre: Parenti indiretti via Michelangelo CASTRIOTA]

Michelangelo CASTRIOTA, all'età di circa 39 anni, ha sposato Angela MAUREA⁹⁵ di circa 17 anni, nel 1746.

97. MARIA ROSA MAUREA (Pronipote (di nonni) di Andrea) è nata il 21 febbraio 1731, a Chieuti -FG-, da Teodoro MAUREA¹¹⁰ e Cristina SARACINO¹¹¹, come mostrato nell'albero genealogico 15. È morta prima del 1736, all'età di meno di 4 anni, a Chieuti -FG-.



98. GIOSEPPE PASQUALE MAUREA (Pronipote (di nonni) di Andrea) è nato il 21 marzo 1733, a Chieuti -FG-, da MAUREA¹¹⁰ e Cristina SARACINO¹¹¹, come mostrato nell'albero genealogico 15. Non è più in vita.

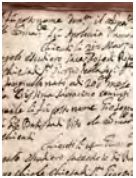

99. ROSARIA DI VITO (Moglie del pronipote (di nonni) di Andrea). Non è più in vita.

Gioseppe Pasquale MAUREA⁹⁸, all'età di 39 anni, ha sposato Rosaria DI VITO il 13 febbraio 1773.

100. MARIA ROSA MAUREA (Pronipote (di nonni) di Andrea) è nata il 22 settembre 1736, a Chieuti -FG-, da Teodoro MAUREA¹¹⁰ e Cristina SARACINO¹¹¹, come mostrato nell'albero genealogico 15. Non è più in vita.

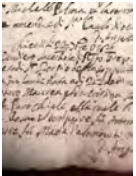

101. PIETRO ANGELO MAUREA (Pronipote (di nonni) di Andrea) è nato il 3 febbraio 1739, a Chieuti -FG-, da Teodoro MAUREA¹¹⁰ e Cristina SARACINO¹¹¹, come mostrato nell'albero genealogico 15. Non è più in vita.



102. DOMINICO GIOVANNI BATTISTA MAUREA (Pronipote (di nonni) di Andrea) è nato il 6 agosto 1740, a Chieuti -FG-, da Teodoro MAUREA¹¹⁰ e Cristina SARACINO¹¹¹, come mostrato nell'albero genealogico 15. È morto prima del 1742, all'età di meno di 1 anni, a Chieuti -FG-.



103. PIETRO ANGELO MAUREA (Pronipote (di nonni) di Andrea) è nato il 21 novembre 1742, a Chieuti -FG-, da Teodoro MAUREA¹¹⁰ e Cristina SARACINO¹¹¹, come mostrato nell'albero genealogico 15. Non è più in vita.

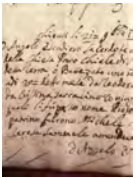

104. LUCIA DOMENICA MAUREA (Pronipote (di nonni) di Andrea) è nata il 12 dicembre 1744, a Chieuti -FG-, da Teodoro MAUREA¹¹⁰ e Cristina SARACINO¹¹¹, come mostrato nell'albero genealogico 15. Non è più in vita.

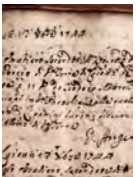

105. ROSALIA MAUREA (Pronipote (di nonni) di Andrea) è nata il 28 marzo 1747, a Chieuti -FG-, da Teodoro MAUREA¹¹⁰ e Cristina SARACINO¹¹¹, come mostrato nell'albero genealogico 15. Non è più in vita.



106. VENERANDA MAUREA (Pronipote (di nonni) di Andrea) è nata il 20 luglio 1749, a Chieuti -FG-, da Teodoro MAUREA¹¹⁰ e Cristina SARACINO¹¹¹, come mostrato nell'albero genealogico 15. Non è più in vita.

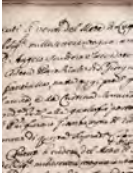

107. ANDREA MAUREA (Pronipote (di nonni) di Andrea) è nato il 15 giugno 1752, a Chieuti -FG-, da Teodoro MAUREA¹¹⁰ e Cristina SARACINO¹¹¹, come mostrato nell'albero genealogico 15. È morto il 9 novembre 1821, all'età di 69 anni, a Chieuti -FG-. È stato sepolto a Chiesa Madonna degli Angeli -.

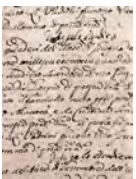

108. CASSANDRA MARTA BRIGITA BUSO (Moglie del pronipote (di nonni) di Andrea) è nata il 9 ottobre 1753, a Chieuti -FG-, da Giuseppe BUSO¹²³ e Maria NIGRO¹²⁴. È morta il 1 giugno 1825, all'età di 71 anni, a Chieuti -FG-. È stata sepolta a Chiesa Madonna degli Angeli - in fossa particolare.

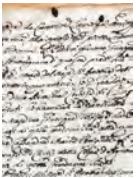

[Vedi inoltre: Parenti indiretti via Cassandra Marta Brigita BUSO]

Andrea MAUREA¹⁰⁷, all'età di 19 anni, ha sposato Cassandra Marta Brigita BUSO di 18 anni, il 3 novembre 1771 a Chieuti -FG-. Hanno avuto quattro figli:

Maria Angela Cristina MAUREA⁸⁴ nel

1775 Giorgio MAUREA⁸⁶ nel 1777

Stefano Carlo Maria MAUREA⁸⁷ nel 1783

Giovanni Giorgio MAUREA⁸⁹ nel 1795

Questa famiglia è rappresentata nell'albero genealogico 14.

Generazione dei Nipoti

109. ANDREA MAUREA (Nipote (di nonni) di Andrea) è nato il 26 maggio 1698, a Chieuti -FG-, da Pietro Giuseppe MAUREA¹¹⁶ e Elisabetta BULMETTO¹¹⁷, come mostrato nell'albero genealogico 16. È morto il 26 settembre 1709, all'età di 11 anni, a Chieuti -FG-.



110. TEODORO MAUREA (Nipote (di nonni) di Andrea) è nato il 11 agosto 1703, a Chieuti -FG-, da Pietro Giuseppe MAUREA¹¹⁶ e Elisabetta BULMETTO¹¹⁷, come mostrato nell'albero genealogico 16. È morto il 8 maggio 1759, all'età di 55 anni, a Chieuti -FG-.

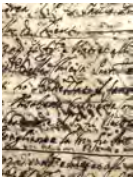

111. CRISTINA SARACINO (Moglie del nipote (di nonni) di Andrea) è nata il 1 luglio 1707, a Chieuti -FG-, da Luca SARACINO¹²¹ e Marta GIUDILLO¹²². Non è più in vita.



[Vedi inoltre: Parenti indiretti via Cristina

SARACINO] Pietro MAUREA¹¹⁰ ha sposato Cristina SARACINO. Hanno avuto tredici figli:

Nicolò Vit'Antonio MAUREA⁹¹ nel

1726 Domenica Catarina MAUREA⁹³

nel 1727 Angela MAUREA⁹⁵ nel 1729

Maria Rosa MAUREA⁹⁷ nel 1731

Giuseppe Pasquale MAUREA⁹⁸ nel

1733 Maria Rosa MAUREA¹⁰⁰ nel 1736

Pietro Angelo MAUREA¹⁰¹ nel 1739

Dominico Giovanni Battista MAUREA¹⁰² nel
 1740 Pietro Angelo MAUREA¹⁰³ nel 1742
 Lucia Domenica MAUREA¹⁰⁴ nel 1744
 Rosalia MAUREA¹⁰⁵ nel 1747
 Veneranda MAUREA¹⁰⁶ nel 1749
 Andrea MAUREA¹⁰⁷ nel 1752

Questa famiglia è rappresentata nell'albero genealogico 15.

112. CATERINA MAUREA (Nipote (di nonni) di Andrea) è nata il 16 ottobre 1706, a Chieuti -FG-, da Pietro Giuseppe MAUREA¹¹⁶ e Elisabetta BULMETTO¹¹⁷, come mostrato nell'albero genealogico 16. Non è più in vita.



113. MERCURIO MAUREA (Nipote (di nonni) di Andrea) è nato il 23 settembre 1708, a Chieuti -FG-, da Pietro Giuseppe MAUREA¹¹⁶ e Elisabetta BULMETTO¹¹⁷, come mostrato nell'albero genealogico 16. È morto il 14 settembre 1718, all'età di 9 anni, a Chieuti -FG-.

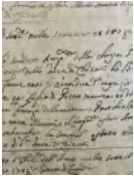

114. NICOLA VITO ANTONIO MAUREA (Nipote (di nonni) di Andrea) è nato il 23 ottobre 1711, a Chieuti -FG-, da Pietro Giuseppe MAUREA¹¹⁶ e Elisabetta BULMETTO¹¹⁷, come mostrato nell'albero genealogico 16. È morto il 28 agosto 1723, all'età di 11 anni, a Chieuti -FG-.

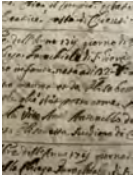

115. GIOVANNO MAUREA (Nipote (di nonni) di Andrea) è nato il 23 novembre 1715, a Chieuti -FG-, da Pietro Giuseppe MAUREA¹¹⁶ e Elisabetta BULMETTO¹¹⁷, come mostrato nell'albero genealogico 16. È morto il 19 settembre 1716, da lattante, a Chieuti -FG-.



Generazione dei Figli

116. PIETRO GIUSEPPE MAUREA (Figlio di Andrea) è nato nel 1662, a Chieuti -FG-, da Andrea MAUREA¹¹⁹ e Elisabetta SARRACINO¹²⁰, come mostrato nell'albero genealogico 17. È morto il 12 giugno 1735, all'età di circa 72 anni, a Chieuti -FG-.

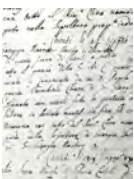

117. ELISABETTA BULMETTO (Nuora di Andrea) è nata nel 1681, a Chieuti -FG-. È morta il 10 settembre 1755, all'età di circa 74 anni, a Chieuti -FG-.



Pietro Giuseppe MAUREA¹¹⁶ ha sposato Elisabetta BULMETTO. Hanno avuto sei figli:

Andrea MAUREA¹⁰⁹ nel 1698
 Teodoro MAUREA¹¹⁰ nel 1703
 Caterina MAUREA¹¹² nel 1706
 Mercurio MAUREA¹¹³ nel 1708
 Nicola Vito Antonio MAUREA¹¹⁴ nel
 1711 Giovanni MAUREA¹¹⁵ nel 1715

Questa famiglia è rappresentata nell'albero genealogico 16.

118. TEODORO MAUREA (Figlio di Andrea) è nato da Andrea MAUREA¹¹⁹ e Elisabetta SARRACINO¹²⁰, come mostrato nell'albero genealogico 17. Non è più in vita.

Generazione di Andrea MAUREA

119. ANDREA MAUREA (Il soggetto di questo rapporto). Non è più in vita. 120. ELISABETTA SARRACINO (Moglie di Andrea). Non è più in vita. Andrea MAUREA¹¹⁹ ha sposato Elisabetta SARRACINO. Hanno avuto due figli:
Pietro Giuseppe MAUREA¹¹⁶ nel 1662
Teodoro MAUREA¹¹⁸

Questa famiglia è rappresentata nell'albero genealogico 17.

3. PARENTI INDIRETTI di CRISTINA SARACINO¹¹¹
(Moglie del nipote (di nonni) di Andrea)

Generazione dei Figli di Andrea

**121. LUCA SARACINO (Padre di
Cristina). 122. MARTA GIUDILLO
(Madre di Cristina) SARACINO¹²¹ ha sposato Marta GIUDILLO. Hanno avuto una figlia:
Cristina SARACINO¹¹¹ nel 1707**

4. PARENTI INDIRETTI via CASSANDRA MARTA BRIGITA BUSO¹⁰⁸
(Moglie del pronipote (di nonni) di Andrea)

Generazione dei Nipoti di Andrea

**123. GIUSEPPE BUSO (Padre di
Cassandra). 124. MARIA NIGRO (Madre
di Cassandra). Giuseppe BUSO¹²³ ha sposato Maria NIGRO. Hanno avuto una figlia:
Cassandra Marta Brigita BUSO¹⁰⁸ nel 1753**

5. PARENTI INDIRETTI di BASILIO ORAZIO PETA⁹⁴
(Marito della pronipote (di nonni) di Andrea)

Generazione dei Nipoti di Andrea

125. CARLO PETA (Padre di Basilio) è nato nel 1692, a Chieuti -FG-. È morto il 18 settembre 1732, all'età di circa 40 anni, a Chieuti -FG-.

126. TERESA SCUDIERO (Madre di Basilio) è nata il 19 settembre 1696, a Chieuti -FG-, da Andrea SCUDIERO¹²⁷ e Cristiana CASTRIOTA¹²⁸. È morta il 1 gennaio 1774, all'età di 77 anni, a Chieuti -FG-.

Carlo PETA¹²⁵ ha sposato Teresa SCUDIERO. Hanno avuto un figlio:
Basilio Orazio PETA⁹⁴ nel 1718



Generazione dei Figli di Andrea

127. ANDREA SCUDIERO (Nonno di Basilio). Non è più in vita.

128. CRISTINA CASTRIOTA (Nonna di Basilio). Non è più in

vita. Andrea SCUDIERO¹²⁷ ha sposato Cristina CASTRIOTA. Hanno avuto una figlia:
Teresa SCUDIERO¹²⁶ nel 1696

6. PARENTI INDIRETTI via MICHELANGELO CASTRIOTA⁹⁶
(Marito della pronipote (di nonni) di Andrea)

Generazione dei Nipoti di Andrea

129. GAETANO CASTRIOTA (Padre di Michelangelo). Non è più in vita. 130. MARINA COSTANTINO (Madre di Michelangelo). Non è Gaetano CASTRIOTA⁹⁶ ha sposato Marina COSTANTINO. Hanno avuto un figlio: Michelangelo CASTRIOTA⁹⁶ nel 1707

7. PARENTI INDIRETTI via CECILIA ANGELAMARIA SARACINO⁹⁰
(Moglie del pro-pronipote (di nonni) di Andrea)

Generazione dei Pro-Nipoti di Andrea

131. LIBORIO SARACINO (Padre di Cecilia) è nato a Chieuti -FG-. Non è più in vita. 132. EUGENIA MUSACCHIO (Madre di Cecilia). Non è più in vita.

Liborio SARACINO¹³¹ ha sposato Eugenia MUSACCHIO. Hanno avuto due figlie:

Rosaria SARACINO⁸⁸ nel 1790

**Cecilia Angelamaria SARACINO⁹⁰ nel
1792**

8. PARENTI INDIRETTI via PAOLO PRIMIANO VINCENZO GIACINTO BRUNETTI⁸⁵
(Marito della pro-pronipote (di nonni) di Andrea)

Generazione dei Pro-Nipoti di Andrea

133. ANGELO BRUNETTI (Padre di Paolo). Non è più in
vita. 134. BENEGNA D'APOTO (Madre di Paolo). Non è
più in vita. Angelo BRUNETTI¹³³ ha sposato Benegna D'APOTO. Hanno avuto un figlio:
Paolo Primiano Vincenzo Giacinto BRUNETTI⁸⁵ nel 1768

9. PARENTI INDIRETTI via Mamma LUISA FILOMENA DE LILLO⁷²
(Moglie del pro-pro-pronipote (di nonni) di Andrea)

Generazione dei Pro-Pro-Nipoti di Andrea

135. GIACINTO DE LILLO (Padre di Maria) è nato a Chieuti -FG-. Non è più in vita. 136. ROSARIA BUONO (Madre di Maria) è nata a Chieuti -FG-. Non è più in vita. Giacinto DE LILLO¹³⁵ ha sposato Rosaria BUONO. Hanno avuto tre figli:
Amalietta Maria Antonina DE LILLO⁶⁷ nel
1831 Vincenzo DE LILLO²⁴ nel 1835
Maria Luisa Filomena DE LILLO⁷² nel 1840

10. PARENTI INDIRETTI della TEODORA VALENTE⁵⁷
(Marito della pro-pro-pronipote (di nonni) di Andrea)

Generazione dei Pro-Pro-Pro-Nipoti di Andrea

137. MARIA GIUSEPPA COSTANTINA VALENTE (Sorella di Teodoro) è nata nel 1800, a Chieuti -FG-, da Angelo Serafino VALENTE¹⁵⁰ e Candida SCUDIERO¹⁵¹. Non è più in vita.
138. VITANTONIO NICOLA MARIA VALENTE (Fratello di Teodoro) è nato nel 1802, a Chieuti -FG-, da Angelo Serafino VALENTE¹⁵⁰ e Candida SCUDIERO¹⁵¹. Non è più in vita.
139. MARIA LIMPIADORA EUGENIA VALENTE (Sorella di Teodoro) è nata nel 1803, a Chieuti -FG-, da Angelo Serafino VALENTE¹⁵⁰ e Candida SCUDIERO¹⁵¹. Non è più in vita.
140. VINCENZO MARIA VALENTE (Fratello di Teodoro) è nato nel 1805, a Chieuti -FG-, da Angelo Serafino VALENTE¹⁵⁰ e Candida SCUDIERO¹⁵¹. Non è più in vita.
141. VINCENZO MERCURIO VALENTE (Fratello di Teodoro) è nato nel 1808, a Chieuti -FG-, da Angelo Serafino VALENTE¹⁵⁰ e Candida SCUDIERO¹⁵¹. Non è più in vita.
142. MERCURIO VINCENZO VALENTE (Fratello di Teodoro) è nato nel 1809, a Chieuti -FG-, da Angelo Serafino VALENTE¹⁵⁰ e Candida SCUDIERO¹⁵¹. Non è più in vita.
143. NICOLA MARIA VALENTE (Fratello di Teodoro) è nato nel 1811, a Chieuti -FG-, da Angelo Serafino VALENTE¹⁵⁰ e Candida SCUDIERO¹⁵¹. Non è più in vita.
144. OLIMPIA VALENTE (Sorella di Teodoro) è nata nel 1813, a Chieuti -FG-, da Angelo Serafino VALENTE¹⁵⁰ e Candida SCUDIERO¹⁵¹. Non è più in vita.
145. COSTANTINA OLIMPIA VALENTE (Sorella di Teodoro) è nata nel 1815, a Chieuti -FG-, da Angelo Serafino VALENTE¹⁵⁰ e Candida SCUDIERO¹⁵¹. Non è più in vita.
146. CELESTINA CLEMENTINA VALENTE (Sorella di Teodoro) è nata nel 1817, a Chieuti -FG-, da Angelo Serafino VALENTE¹⁵⁰ e Candida SCUDIERO¹⁵¹. È morta nel 1875, all'età di circa 58 anni, a Chieuti -FG-.
147. MARIA COSTANTINA CELESTINA VALENTE (Sorella di Teodoro) è nata nel 1819, a Chieuti -FG-, da Angelo Serafino VALENTE¹⁵⁰ e Candida SCUDIERO¹⁵¹. Non è più in vita.
148. RUBINA GIUSEPPA VALENTE (Cugina di Teodoro) è nata nel 1815, a Chieuti -FG-, da Giorgio Ferdinando VALENTE¹⁵⁸ e Generosa IANNACCI¹⁵⁹. Non è più in vita.
149. GIUSEPPE GIOVANNI VALENTE (Cugino di Teodoro) è nato nel 1818, a Chieuti -FG-, da Giorgio Ferdinando VALENTE¹⁵⁸ e Generosa IANNACCI¹⁵⁹. Non è più in vita.

Generazione dei Pro-Pro-Nipoti di Andrea

150. ANGELO SERAFINO VALENTE (Padre di Teodoro) è nato nel 1777, a Chieuti -FG-, da Saverio Michele VALENTE¹⁷³ e Clemenzia STAFFA¹⁷⁴. Non è più in vita.
151. CANDIDA SCUDIERO (Madre di Teodoro) è nata nel 1783, a Chieuti -FG-, da Giorgio SCUDIERO¹⁷⁵ e Maria SARACINO¹⁷⁶. È morta nel 1868, all'età di circa 85 anni, a Chieuti -FG-.

Angelo Serafino VALENTE¹⁵⁰ ha sposato Candida SCUDIERO. Hanno avuto dodici figli:

Maria Giuseppa Costantina VALENTE¹³⁷ nel
1800 Vitantonio Nicola Maria VALENTE¹³⁸ nel
1802 Maria Limpiadora Eugenia VALENTE¹³⁹
nel 1803 Vincenzo Maria VALENTE¹⁴⁰ nel 1805
Vincenzo Mercurio VALENTE¹⁴¹ nel 1808
Mercurio Vincenzo VALENTE¹⁴² nel 1809
Nicola Maria VALENTE¹⁴³ nel 1811
Olimpia VALENTE¹⁴⁴ nel 1813
Costantina Olimpia VALENTE¹⁴⁵ nel 1815
Celestina Clementina VALENTE¹⁴⁶ nel 1817
Maria Costantina Celestina VALENTE¹⁴⁷ nel
1819 Teodoro VALENTE⁵⁷ nel 1821

152. GIUSEPPE VITANGELO VALENTE (Zio di Teodoro) è nato nel 1762, a Chieuti -FG-, da Saverio Michele VALENTE¹⁷³ e Clemenzia STAFFA¹⁷⁴. Non è più in vita.

153. BEATRICE CLAUDIA ANNA VALENTE (Zia di Teodoro) è nata nel 1763, a Chieuti -FG-, da Saverio Michele VALENTE¹⁷³ e Clemenzia STAFFA¹⁷⁴. Non è più in vita.
154. GIORGIO CARMELO VALENTE (Zio di Teodoro) è nato nel 1765, a Chieuti -FG-, da Saverio Michele VALENTE¹⁷³ e Clemenzia STAFFA¹⁷⁴. Non è più in vita.
155. ANGELO SERAFINO VALENTE (Zio di Teodoro) è nato nel 1767, a Chieuti -FG-, da Saverio Michele VALENTE¹⁷³ e Clemenzia STAFFA¹⁷⁴. Non è più in vita.
156. MARIA ALESSANDRA VALENTE (Zia di Teodoro) è nata nel 1768, a Chieuti -FG-, da Saverio Michele VALENTE¹⁷³ e Clemenzia STAFFA¹⁷⁴. Non è più in vita.
157. ANGELA CLAUDIA VALENTE (Zia di Teodoro) è nata nel 1771, a Chieuti -FG-, da Saverio Michele VALENTE¹⁷³ e Clemenzia STAFFA¹⁷⁴. Non è più in vita.
158. GIORGIO FERDINANDO VALENTE (Zio di Teodoro) è nato nel 1773, a Chieuti -FG-, da Saverio Michele VALENTE¹⁷³ e Clemenzia STAFFA¹⁷⁴. Non è più in vita.
159. GENEROSA IANNACCI (Zia acquisita di Teodoro). Non è più in vita. Giorgio Ferdinando VALENTE¹⁵⁸ ha sposato Generosa IANNACCI. Hanno avuto due figli:
 Rubina Giuseppa VALENTE¹⁴⁸ nel 1815
 Giuseppe Giovanni VALENTE¹⁴⁹ nel 1818
160. GIORGIO ANGELO VALENTE (Zio di Teodoro) è nato nel 1775, a Chieuti -FG-, da Saverio Michele VALENTE¹⁷³ e Clemenzia STAFFA¹⁷⁴. È morto nel 1832, all'età di circa 57 anni, a Chieuti -FG-.
161. CLEMENTINA BRUNETTI (Zia acquisita di Teodoro). Non è più in vita. Giorgio Angelo VALENTE¹⁶⁰ ha sposato Clementina BRUNETTI.
162. VITANTONIO TEODORO VALENTE (Zio di Teodoro) è nato nel 1779, a Chieuti -FG-, da Saverio Michele VALENTE¹⁷³ e Clemenzia STAFFA¹⁷⁴. Non è più in vita.
163. VITANTONIO TEODORO VALENTE (Zio di Teodoro) è nato nel 1782, a Chieuti -FG-, da Saverio Michele VALENTE¹⁷³ e Clemenzia STAFFA¹⁷⁴. Non è più in vita.
164. VITO ANTONIO VALENTE (Cugino del padre di Teodoro) è nato nel 1749, a Chieuti -FG-, da Giovanni Antonio VALENTE¹⁷⁷ e Isabella TAGLIAVENTI¹⁷⁸. Non è più in vita.
165. EUFRASIA ANNA VALENTE (Cugina del padre di Teodoro) è nata nel 1753, a Chieuti -FG-, da Giovanni Antonio VALENTE¹⁷⁷ e Isabella TAGLIAVENTI¹⁷⁸. Non è più in vita.
166. VITO ANTONIO ANGELO VALENTE (Cugino del padre di Teodoro) è nato nel 1756, a Chieuti -FG-, da Giovanni Antonio VALENTE¹⁷⁷ e Isabella TAGLIAVENTI¹⁷⁸. Non è più in vita.
167. DOMENICA MARIA EUFRASIA VALENTE (Cugina del padre di Teodoro) è nata nel 1757, a Chieuti -FG-, da Giovanni Antonio VALENTE¹⁷⁷ e Isabella TAGLIAVENTI¹⁷⁸. Non è più in vita.
168. VITO VALENTE (Cugino del padre di Teodoro) è nato nel 1764, a Chieuti -FG-, da Giovanni Antonio VALENTE¹⁷⁷ e Isabella TAGLIAVENTI¹⁷⁸. Non è più in vita.
169. DOMENICO VALENTE (Cugino del padre di Teodoro) è nato nel 1764, a Chieuti -FG-, da Giovanni Antonio VALENTE¹⁷⁷ e Isabella TAGLIAVENTI¹⁷⁸. Non è più in vita.
170. NICOLA VITANTONIO VALENTE (Cugino del padre di Teodoro) è nato nel 1773, a Chieuti -FG-, da Giovanni Antonio VALENTE¹⁷⁷ e Teresa PAPADOPOLI¹⁷⁹. Non è più in vita.
171. DONATO NICOLA DOMENICO VALENTE (Cugino del padre di Teodoro) è nato nel 1776, a Chieuti -FG-, da Giovanni Antonio VALENTE¹⁷⁷ e Teresa PAPADOPOLI¹⁷⁹. Non è più in vita.
172. MAIA CELESTE CRISTINA VALENTE (Cugina del padre di Teodoro) è nata nel 1784, a Chieuti -FG-, da Giovanni Antonio VALENTE¹⁷⁷ e Teresa PAPADOPOLI¹⁷⁹. Non è più in vita.

173. SAVERIO MICHELE VALENTE (Nonno di Teodoro) è nato nel 1734, a Chieuti -FG-, da Vito Antonio VALENTE¹⁸⁵ e Beatrice MARRESE¹⁸⁶. Non è più in vita.
174. CLEMENZA STAFFA (Nonna di Teodoro). Non è più in vita. Saverio Michele VALENTE¹⁷³ ha sposato Clemenza STAFFA. Hanno avuto undici figli:
 Giuseppe Vitangelo VALENTE¹⁵² nel 1762
 Beatrice Claudia Anna VALENTE¹⁵³ nel 1763
 Giorgio Carmelo VALENTE¹⁵⁴ nel 1765
 Angelo Serafino VALENTE¹⁵⁵ nel 1767
 Maria Alessandra VALENTE¹⁵⁶ nel 1768
 Angela Claudia VALENTE¹⁵⁷ nel 1771
 Giorgio Ferdinando VALENTE¹⁵⁸ nel 1773
 Giorgio Angelo VALENTE¹⁶⁰ nel 1775
 Angelo Serafino VALENTE¹⁵⁰ nel 1777
 Vitantonio Teodoro VALENTE¹⁶² nel 1779
 Vitantonio Teodoro VALENTE¹⁶³ nel 1782
175. GIORGIO SCUDIERO (Nonno di Teodoro). Non è più in vita. 176. MARTA SARACINO (Nonna di Teodoro). Non è più in vita. Giorgio SCUDIERO¹⁷⁵ ha sposato Marta SARACINO. Hanno avuto una figlia:
 Candida SCUDIERO¹⁵¹ nel 1783
177. GIOVANNI ANTONIO VALENTE (Prozio di Teodoro) è nato nel 1726, a Chieuti -FG-, da Vito Antonio VALENTE¹⁸⁵ e Beatrice MARRESE¹⁸⁶. Non è più in vita. Giovanni si è sposato due volte. Ha sposato Isabella TAGLIAVENTI¹⁷⁸ e Teresa PAPADOPOLI¹⁷⁹. 178. ISABELLA TAGLIAVENTI (Prozia acquisita di Teodoro). Non è più in vita. Giovanni Antonio VALENTE¹⁷⁷ ha sposato Isabella TAGLIAVENTI. Hanno avuto sei figli:
 Vito Antonio VALENTE¹⁶⁴ nel 1749
 Eufrasia Anna VALENTE¹⁶⁵ nel 1753
 Vito Antonio Angelo VALENTE¹⁶⁶ nel 1756
 Domenica Maria Eufrasia VALENTE¹⁶⁷ nel 1757
 Vito VALENTE¹⁶⁸ nel 1764
 Domenico VALENTE¹⁶⁹ nel 1764
179. TERESA PAPADOPOLI (Prozia acquisita di Teodoro). Non è più in vita. Giovanni Antonio VALENTE¹⁷⁷ ha sposato Teresa PAPADOPOLI. Hanno avuto tre figli:
 Nicola Vitantonio VALENTE¹⁷⁰ nel 1773
 Donato Nicola Domenico VALENTE¹⁷¹ nel 1776
 Maia Celeste Cristina VALENTE¹⁷² nel 1784
180. NICOLÒ SAVERIO VALENTE (Prozio di Teodoro) è nato nel 1728, a Chieuti -FG-, da Vito Antonio VALENTE¹⁸⁵ e Beatrice MARRESE¹⁸⁶. Non è più in vita.
181. DOMENICA MARIA VALENTE (Prozia di Teodoro) è nata nel 1731, a Chieuti -FG-, da Vito Antonio VALENTE¹⁸⁵ e Beatrice MARRESE¹⁸⁶. È morta nel 1753, all'età di circa 22 anni, a Chieuti -FG-. 182. DONATO BECCI (Prozio acquisito di Teodoro). Non è più in vita. Donato BECCI ha sposato Domenica Maria VALENTE¹⁸¹.
183. GIUSEPPA DOMENICA VALENTE (Prozia di Teodoro) è nata nel 1737, a Chieuti -FG-, da Vito Antonio VALENTE¹⁸⁵ e Beatrice MARRESE¹⁸⁶. Non è più in vita.
184. CATERINA ANTONIA VALENTE (Prozia di Teodoro) è nata nel 1741, a Chieuti -FG-, da Vito Antonio VALENTE¹⁸⁵ e Beatrice MARRESE¹⁸⁶. Non è più in vita.

Generazione dei Nipoti di Andrea

185. VITO ANTONIO VALENTE (Bisnonno di Teodoro) è nato nel 1698, a Acquaviva di Bari (delle Fonti) - BA -. È morto dopo il 1741, all'età di più di 43 anni, a Chieuti -FG-.
186. BEATRICE MARRESE (Bisnonna di Teodoro) è nata nel 1698. È morta dopo il 1741, all'età di più di 43 anni, a Chieuti -FG-. Vito Antonio VALENTE¹⁸⁵ ha sposato Beatrice MARRESE. Hanno avuto sei figli:
 Giovanni Antonio VALENTE¹⁷⁷ nel 1726
 Nicolò Saverio VALENTE¹⁸⁰ nel 1728
 Domenica Maria VALENTE¹⁸¹ nel 1731

Saverio Michele VALENTE¹⁷³ nel 1734
Giuseppa Domenica VALENTE¹⁸³ nel 1737
Caterina Antonia VALENTE¹⁸⁴ nel 1741

11. PARENTI INDIRETTI via PIETRO MARIA VINCENZO COSMO CASTRIOTA⁶⁵
(Marito della pro-pro-pronipote (di nonni) di Andrea)

Generazione dei Pro-Pro-Nipoti di Andrea

187. CESARE CASTRIOTA (Padre di Pietro). Non è più in vita. 188. METILDE DI GIORGIO (Madre di Pietro). Non è più in vita. Cesare CASTRIOTA¹⁸⁷ ha sposato Metilde DI GIORGIO. Hanno avuto un figlio: Pietro Maria Vincenzo Cosmo CASTRIOTA⁶⁵ nel 1830

12. PARENTI INDIRETTI via MAMA ANNITA RACHELE DEL RE⁴⁶
(Moglie del 4 x pronipote (di nonni) di Andrea)

Generazione dei Pro-Pro-Pro-Nipoti di Andrea

189. GIUSEPPE DEL RE (Padre di Maria) è nato nel 1806, a Pollutri -CH-, da Alfonso DEL RE¹⁹¹. Non è più in vita. 190. ROSA CASTELLI (Madre di Maria) è nata nel 1820, a Carunchio -CH-, da Giuseppe CASARETO¹⁹³. Non è più in vita.

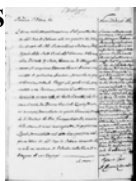

Giuseppe DEL RE¹⁸⁹ ha sposato Rosa CASTELLI. Hanno avuto una figlia:
Maria Annita Rachele DEL RE⁴⁶ nel 1866

Generazione dei Pro-Pro-Nipoti di Andrea

191. ALFONSO DEL RE (Nonno di Maria). Non è più in vita.

Alfonso ha generato un figlio:

Giuseppe DEL RE¹⁸⁹ nel 1806

192. GIUSEPPE CASTELLI (Nonno di Maria) è nato nel 1787. Non è più in vita. 193. RACHELE ZURLO (Nonna di Maria) è nata nel 1788. Non è più in vita.

Giuseppe CASTELLI¹⁹² ha sposato Rachele ZURLO. Hanno avuto una figlia:

Rosa CASTELLI¹⁹⁰ nel 1820

13. PARENTI INDIRETTI di ELVIRA MUSCETTA⁴¹
(Moglie del 4 x pronipote (di nonni) di Andrea)

Generazione dei Pro-Pro-Pro-Nipoti di Andrea

194. MODESTINO MUSCETTA (Padre di Elvira) è nato a Napoli. Modestino ha lavorato come Proprietario. Non è più in vita. 195. FILOMENA REA (Madre di Elvira) è nata a Napoli. Non è più in vita.

**Modestino MUSCETTA¹⁹⁴ ha sposato Filomena REA. Hanno avuto una figlia:
Elvira MUSCETTA⁴¹ nel 1876**

14. PARENTI INDIRETTI via AURORA INCORONATA BERPULSI³⁵
(Moglie del 4 x pronipote (di nonni) di Andrea)

Generazione dei Pro-Pro-Pro-Nipoti di Andrea

196. CESARE BERPULSI (Padre di Aurora) è nato a San Martino in P. - CB -. Non è più in vita. 197. GRAZIA MARIA D'ALOIA (Madre di Aurora). Non è più in vita.

**Cesare BERPULSI¹⁹⁶ ha sposato Grazia Maria D'ALOIA. Hanno avuto una figlia:
Aurora Incoronata BERPULSI³⁵ nel 1858**

15. PARENTI INDIRETTI via LIDIA ZELLI²⁰
(Moglie del 5 x pronipote (di nonni) di Andrea)

Generazione dei 5 x Pro-Nipoti di Andrea

198. OTTORINO ZELLI (Fratello di Lidia) è nato nel 1895 da Bartolomeo ZELLI²⁰³ e Rosa CHERUBINI²⁰⁴. È morto nel 1943, all'età di circa 48 anni.

morto nel

199. ALFONSO ZELLI (Fratello di Lidia) è nato nel 1900 da Bartolomeo ZELLI²⁰³ e Rosa CHERUBINI²⁰⁴. Non è più

in vita. 200. ATTILIO ZELLI (Fratello di Lidia) è nato nel 1903 da Bartolomeo ZELLI²⁰³ e Rosa CHERUBINI²⁰⁴. Non

è più in vita. 201. TONINO ZELLI (Fratello di Lidia) è nato nel 1908 da Bartolomeo ZELLI²⁰³ e Rosa CHERUBINI²⁰⁴.

Non è più in vita. 202. ORSOLA ZELLI (Sorella di Lidia) è nata da Bartolomeo ZELLI²⁰³ e Rosa CHERUBINI²⁰⁴. Non

è più in vita.

Generazione dei 4 x Pro-Nipoti di Andrea

203. BARTOLOMEO ZELLI (Padre di Lidia) è nato nel 1865, a Leonessa (RI), da Antonio ZELLI²⁰⁵ e Teresa TEOFILI²⁰⁶. È morto il 31 agosto 1926, all'età di circa 61 anni, a Leonessa

(RI). 204. ROSA CHERUBINI (Madre di Lidia). Non è più in

vita. Bartolomeo ZELLI²⁰³ ha sposato Rosa CHERUBINI. Hanno avuto sei figli:

Lidia ZELLI²⁰ nel 1887

Ottorino ZELLI¹⁹⁸ nel

1895 Alfonso ZELLI¹⁹⁹ nel

1900 Attilio ZELLI²⁰⁰ nel

1903 Tonino ZELLI²⁰¹ nel

1908 Orsola ZELLI²⁰²

Generazione dei Pro-Pro-Pro-Nipoti di Andrea

205. ANTONIO ZELLI (Nonno di Lidia). Non è più in

vita. 206. TERESA TEOFILI (Nonna di Lidia). Non è

più in vita. Antonio ZELLI²⁰⁵ ha sposato Teresa TEOFILI. Hanno avuto un figlio:

Bartolomeo ZELLI²⁰³ nel 1865

16. PARENTI INDIRETTI via M¹⁰⁸ MARIA GIUSEPPA FUSCHINO⁶
(Moglie del 5 x pronipote (di nonni) di Andrea)

Generazione dei 4 x Pro-Nipoti di Andrea

207. DONATO FUSCHINO (Padre di Maria). Non è più in vita.

208. MARIA DOMENICA BORTONE (Madre di Maria). Non è più in

**vita. Donato FUSCHINO²⁰⁷ ha sposato Maria Domenica BORTONE. Hanno avuto una figlia:
Maria Giuseppa FUSCHINO⁶ nel 1875**

17. PARENTI INDIRETTI via PAOLO GIUSEPPE GRIMANI⁴
(Marito della 5 x pronipote (di nonni) di Andrea)

Generazione dei 4 x Pro-Nipoti di Andrea

209. PAOLO GRIMANI (Padre di Paolo). Non è più in vita.

210. FELICIA IANNACCI (Madre di Paolo). Non è più in

**vita. Paolo GRIMANI²⁰⁹ ha sposato Felicia IANNACCI. Hanno avuto un figlio:
Paolo Giuseppe GRIMANI⁴ nel 1866**

18. ALBERI GENEALOGICI

Ogni albero genealogico mostra quattro generazioni alla volta (figli, genitori, nonni e bisnonni) di un gruppo familiare. Per evitare ripetizioni, un gruppo familiare che è incluso interamente all'interno di un altro albero genealogico può non essere stato riportato separatamente.

Per collegare i gruppi familiari tra i vari alberi riportati, sopra le caselle dei bisnonni (riga superiore) è indicato il numero dell'albero in cui, eventualmente, il bisnonno è riportato come figlio. Analogamente, il numero dell'albero genealogico collegato è indicato alla sinistra della casella di un genitore o di un nonno se tale persona ha fratelli e, infine, sotto la casella di un figlio (riga inferiore) se quest'ultimo ha figli.

Nel caso di unioni multiple, il numero di riferimento di continuazione preceduto da "=" è indicato alla destra della casella. Questo numero indica l'albero genealogico in cui quella persona è riportata con un altro partner.

Nei casi di figli adottati (o affidati), il collegamento è indicato con una linea tratteggiata e un numero di riferimento di continuazione preceduto da "=" indicato all'interno della casella della persona. Questo numero indica l'albero in cui quella persona è riportata con i suoi genitori naturali.

1. VALENTE, Emilio Alfredo e SASSI, Anna Maria
2. DE LILLO, Vincenzo e MAUREA, Raffaella Nicoletta
3. MAUREA, Carlo e VALENTE, Candida
4. DE LUCA, Michelangelo e VALENTE, Filomena Raffaella Costantina
5. VALENTE, Giorgio e BERPULSI, Aurora Incoronata
6. MAUREA, Giovanni e DEL RE, Maria Annita Rachele
7. MAUREA, Pietro Maria Angelo Michele e BUCCI, Caterina
8. VALENTE, Teodoro e MAUREA, Celestina Angela Maria
9. MAUREA, Andrea Liborio Michele e DE LILLO, Amalietta Maria Antonina
10. MAUREA, Liborio Lucantonio e DE LILLO, Maria Luisa Filomena
11. MAUREA, Stefano Carlo Maria e SARACINO, Rosaria
12. MAUREA, Giovanni Giorgio e SARACINO, Cecilia Angelamaria
13. MAUREA, Nicolò Vit'Antonio e MANGIACAVALLO, Maddalena
14. MAUREA, Andrea e BUSO, Cassandra Marta Brigita
15. MAUREA, Teodoro e SARACINO, Cristina
16. MAUREA, Pietro Giuseppe e BULMETTO, Elisabetta
17. MAUREA, Andrea e SARRACINO, Elisabetta

1. Emilio Alfredo VALENTE e Anna Maria SASSI

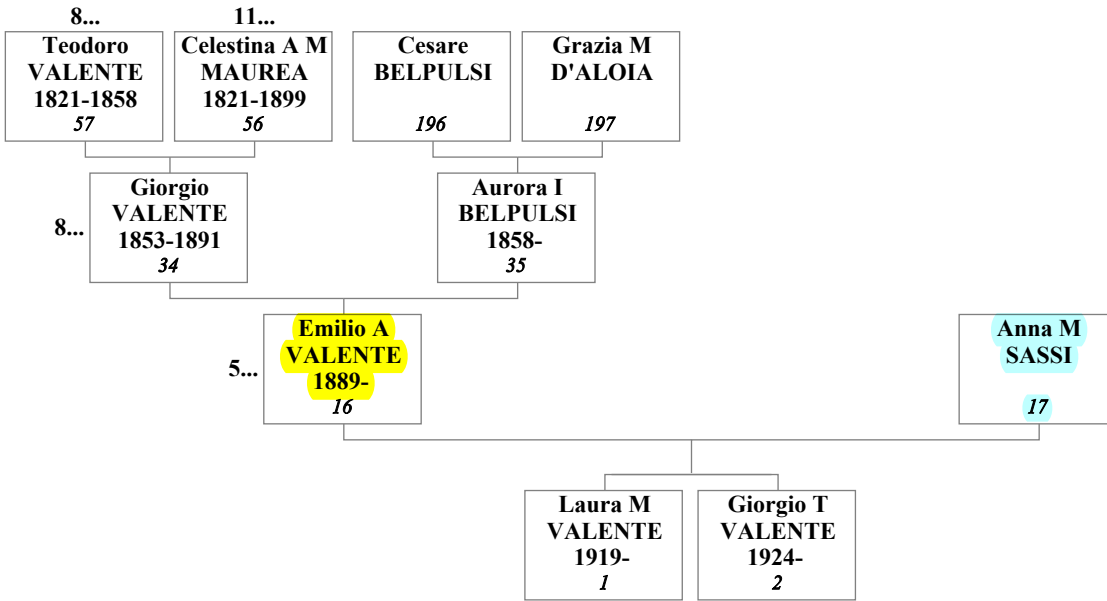

2. Vincenzo DE LILLO e Raffaella Nicoletta MAUREA

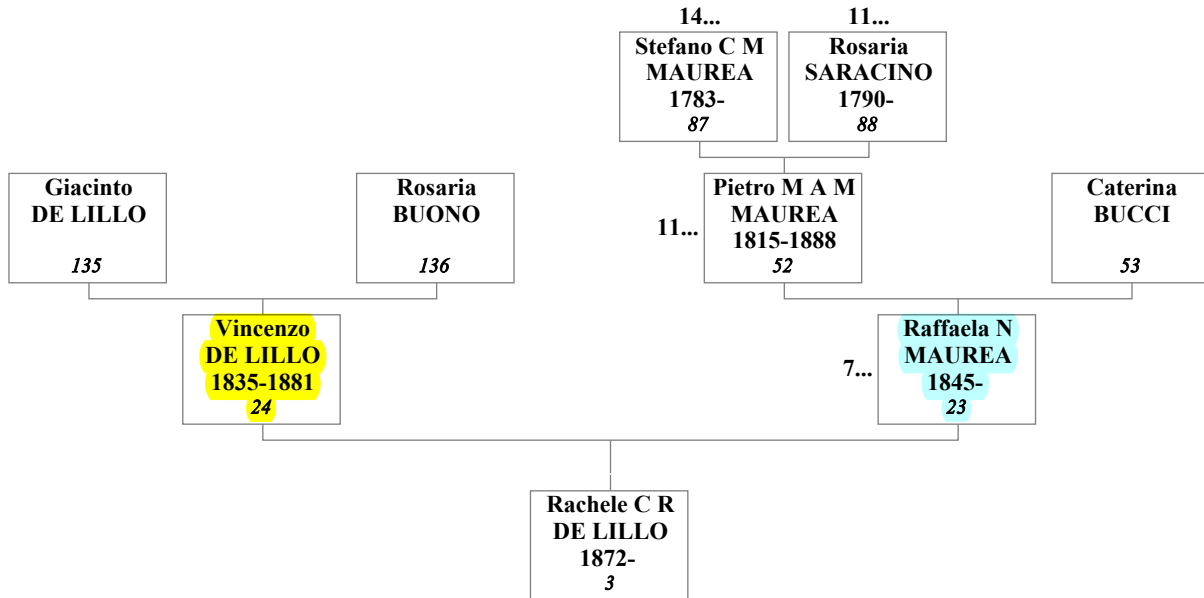

3. Carlo MAUREA e Candida VALENTE

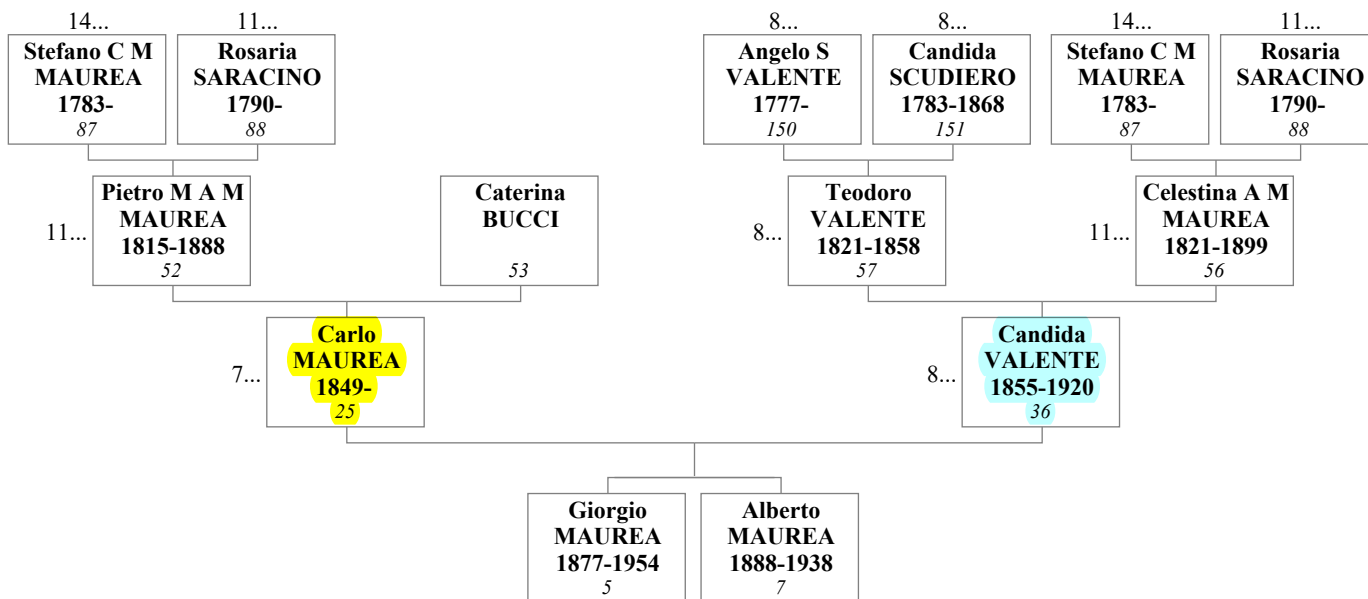

4. Michelangelo DE LUCA e Filomena Raffaella Costantina VALENTE

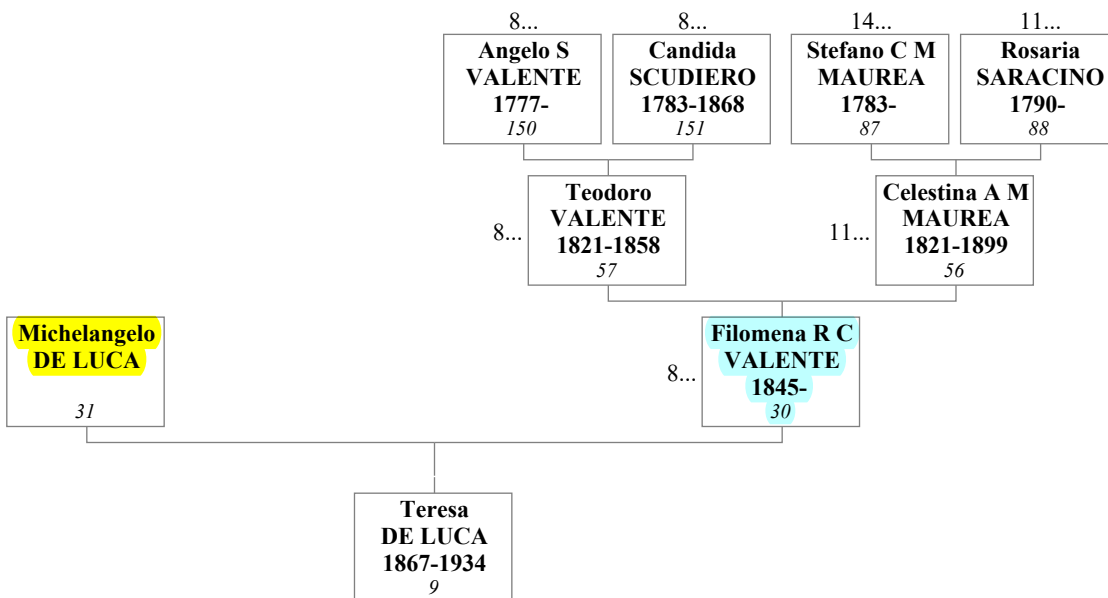

5. Giorgio VALENTE e Aurora Incoronata BELPULSI

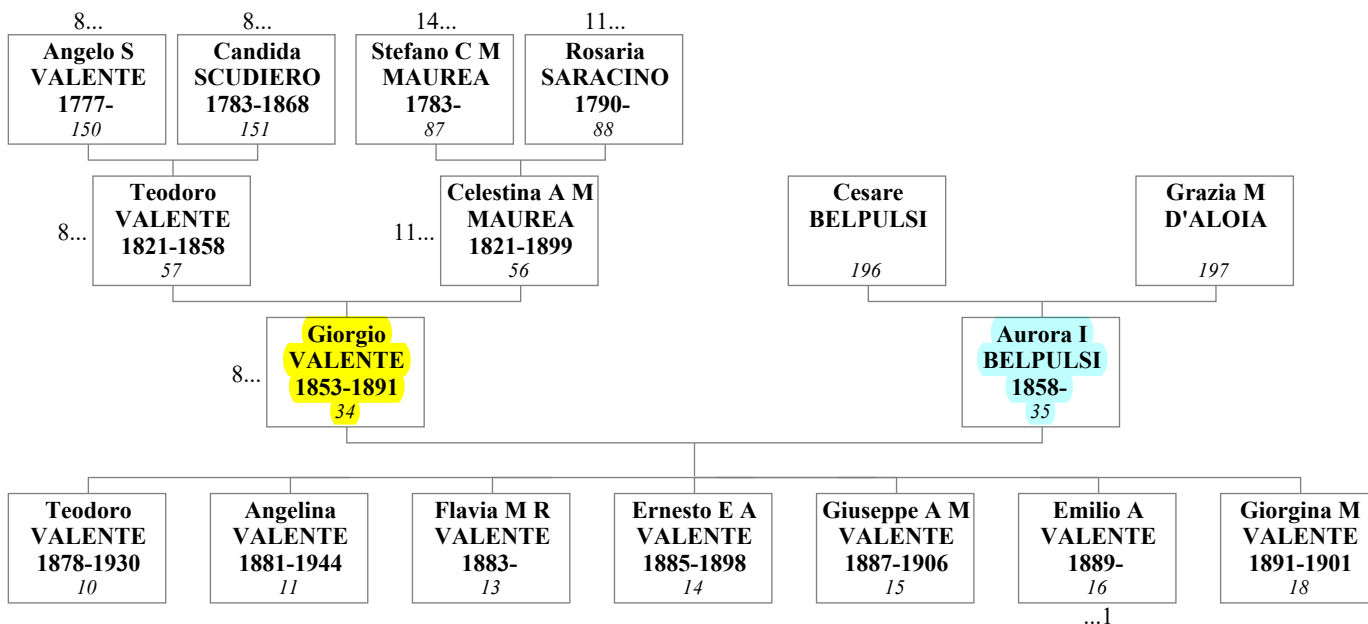

6. Giovanni MAUREA e Maria Annita Rachele DEL RE

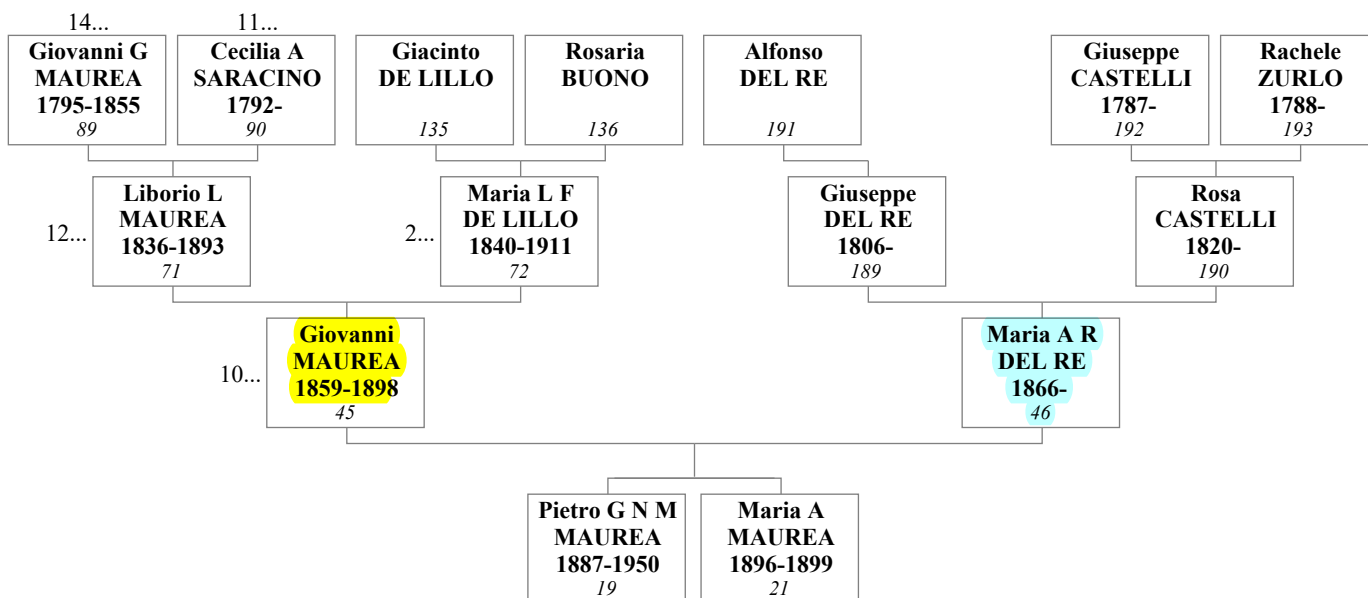

7. Pietro Maria Angelo Michele MAUREA e Caterina BUCCI

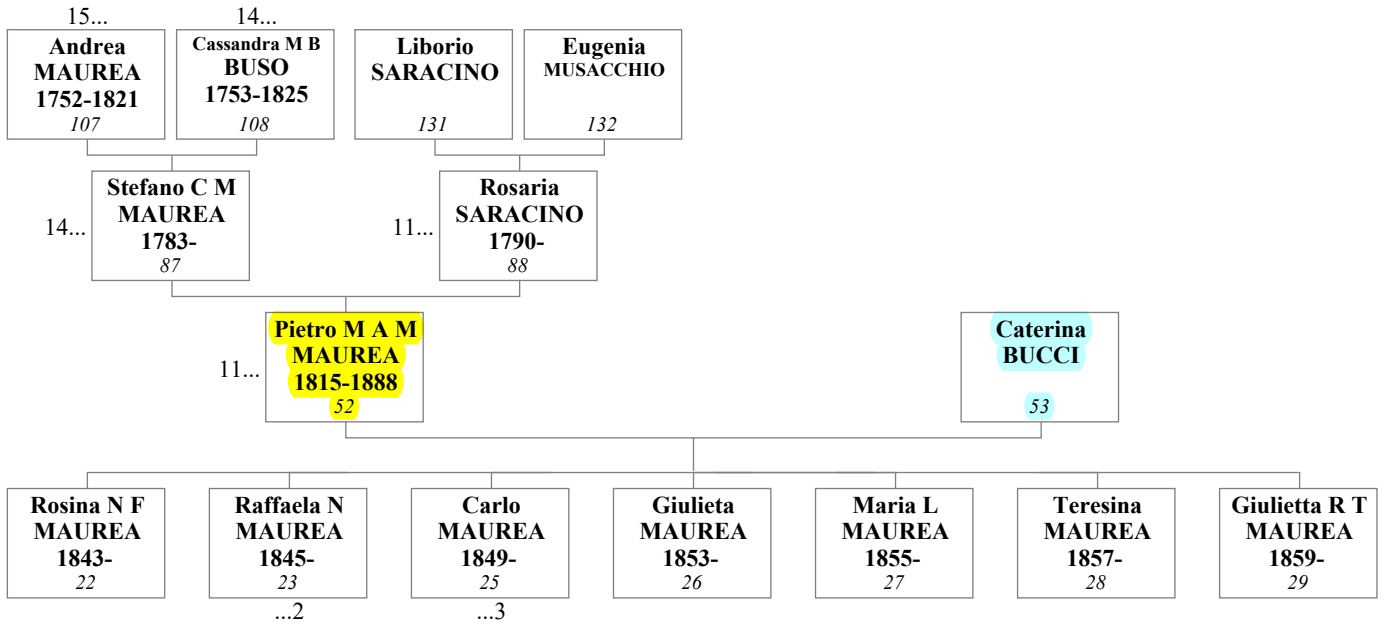

8. Teodoro VALENTE e Celestina Angela Maria MAUREA

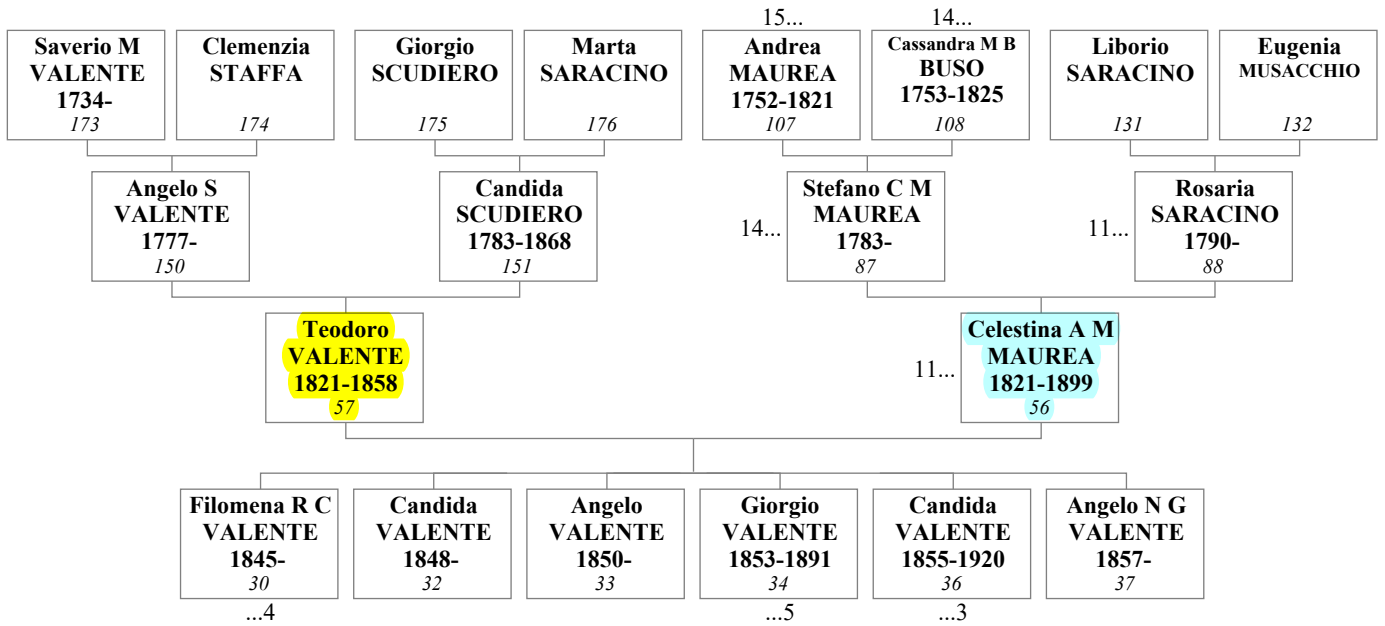

9. Andrea Liborio Michele MAUREA e Amalietta Maria Antonina DE LILLO

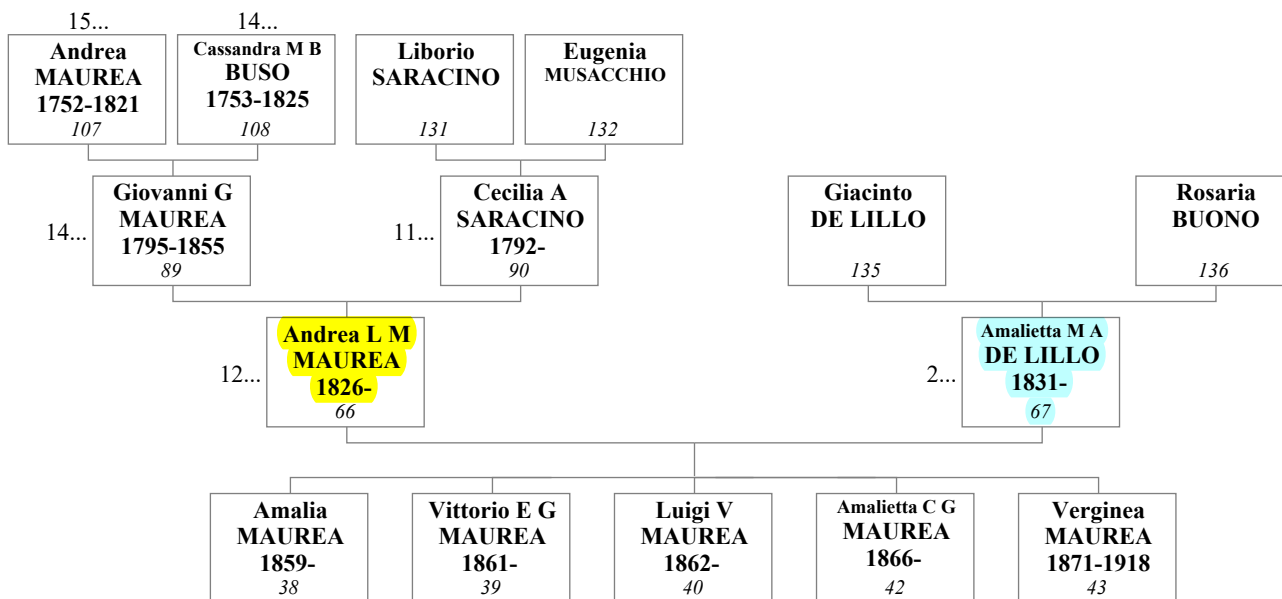

10. Liborio Lucantonio MAUREA e Maria Luisa Filomena DE LILLO

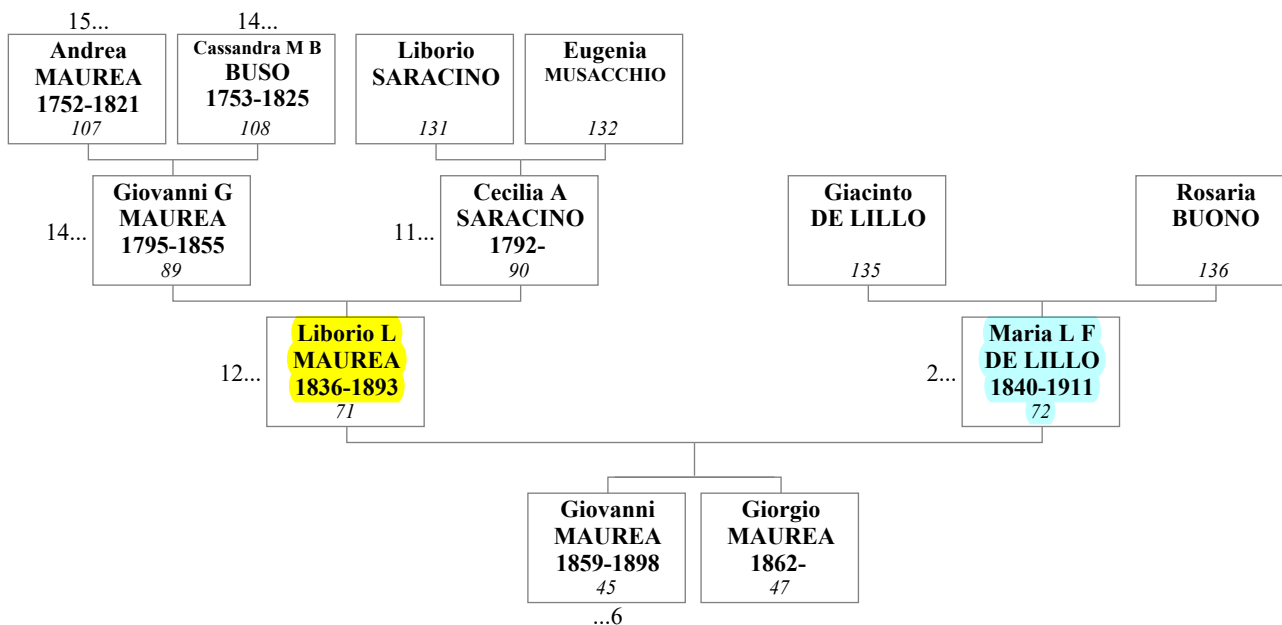

11. Stefano Carlo Maria MAUREA e Rosaria SARACINO

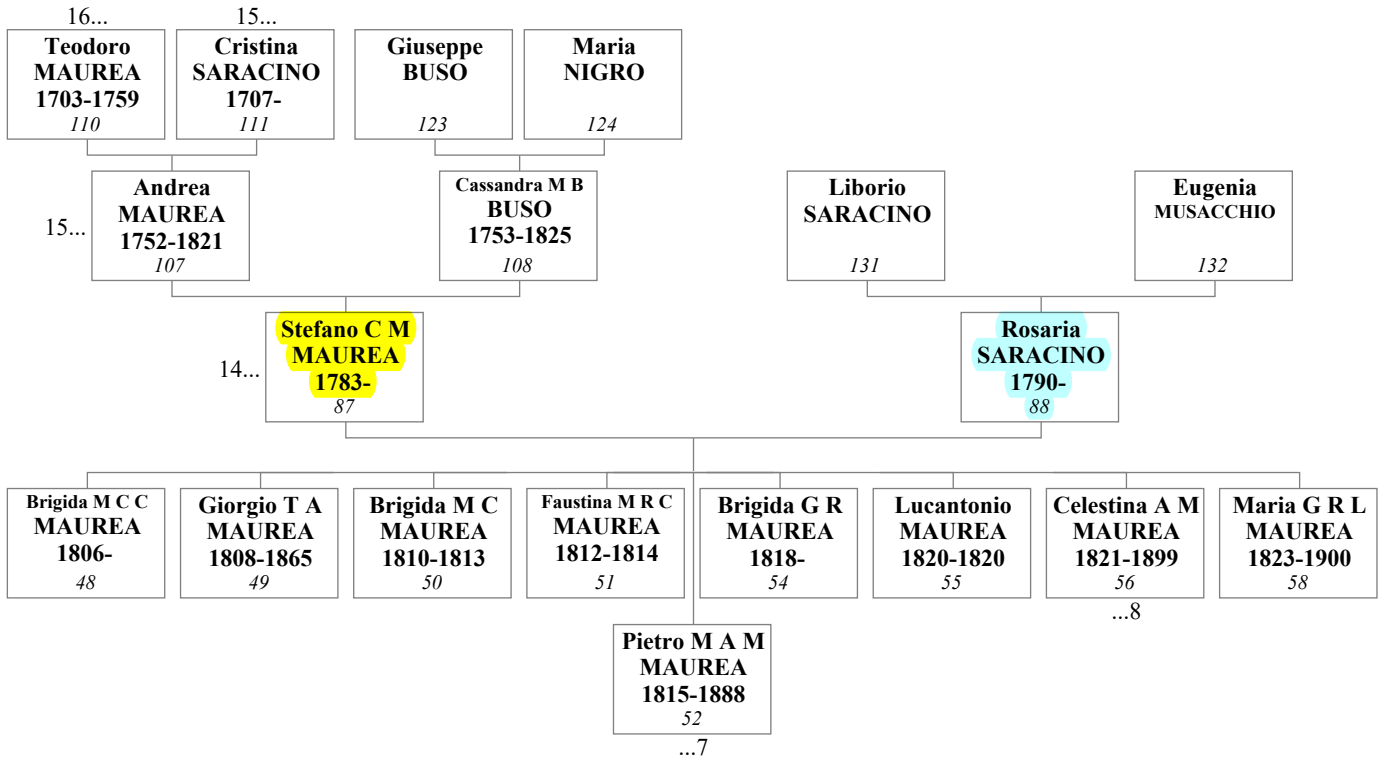

12. Giovanni Giorgio MAUREA e Cecilia Angelamaria SARACINO

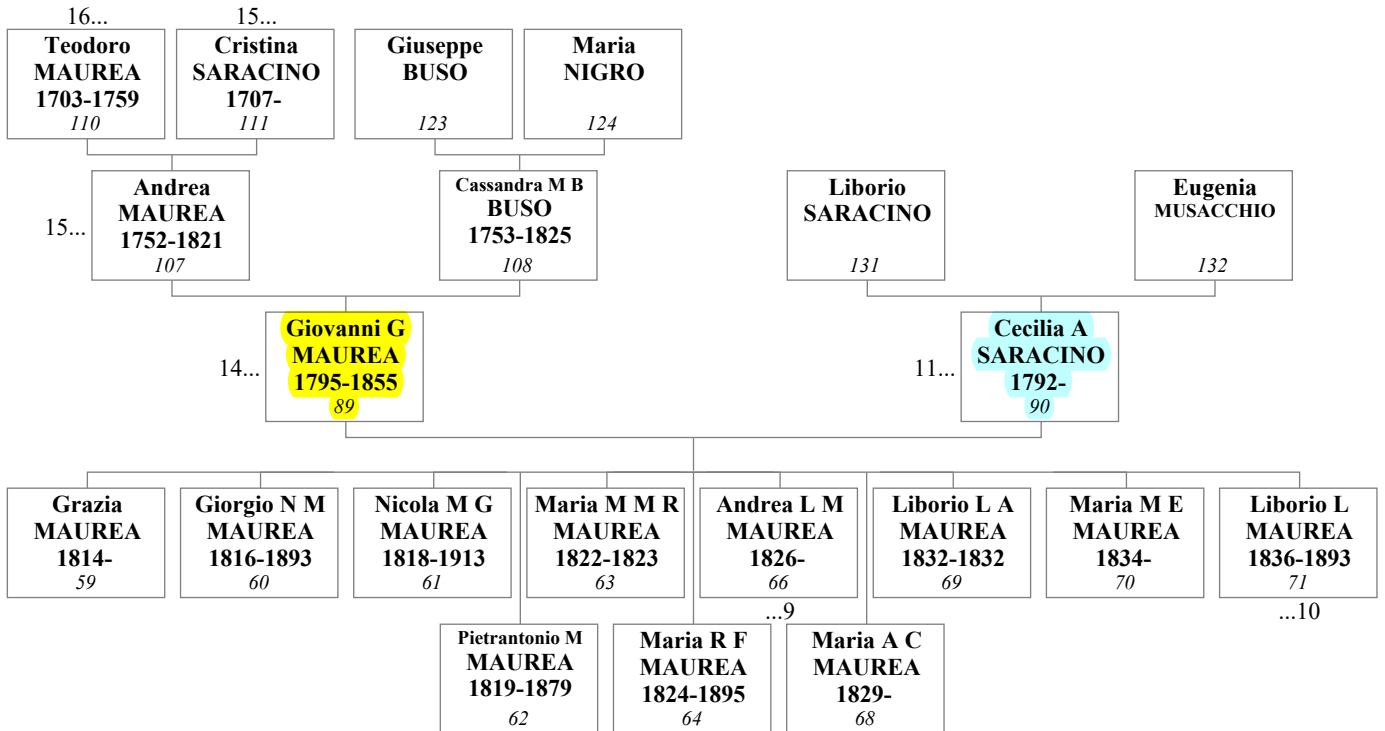

13. Nicolò Vit'Antonio MAUREA e Maddalena MANGIACAVALLO

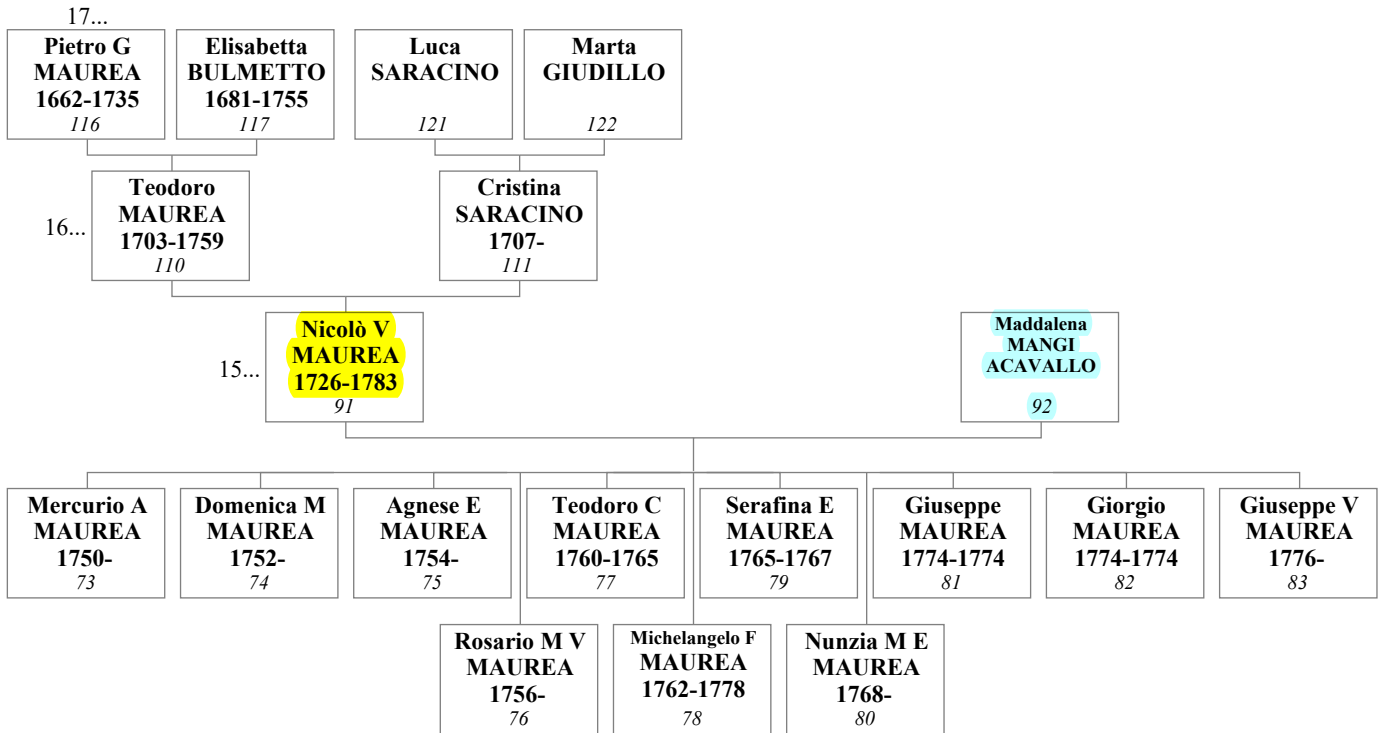

14. Andrea MAUREA e Cassandra Marta Brigita BUSO

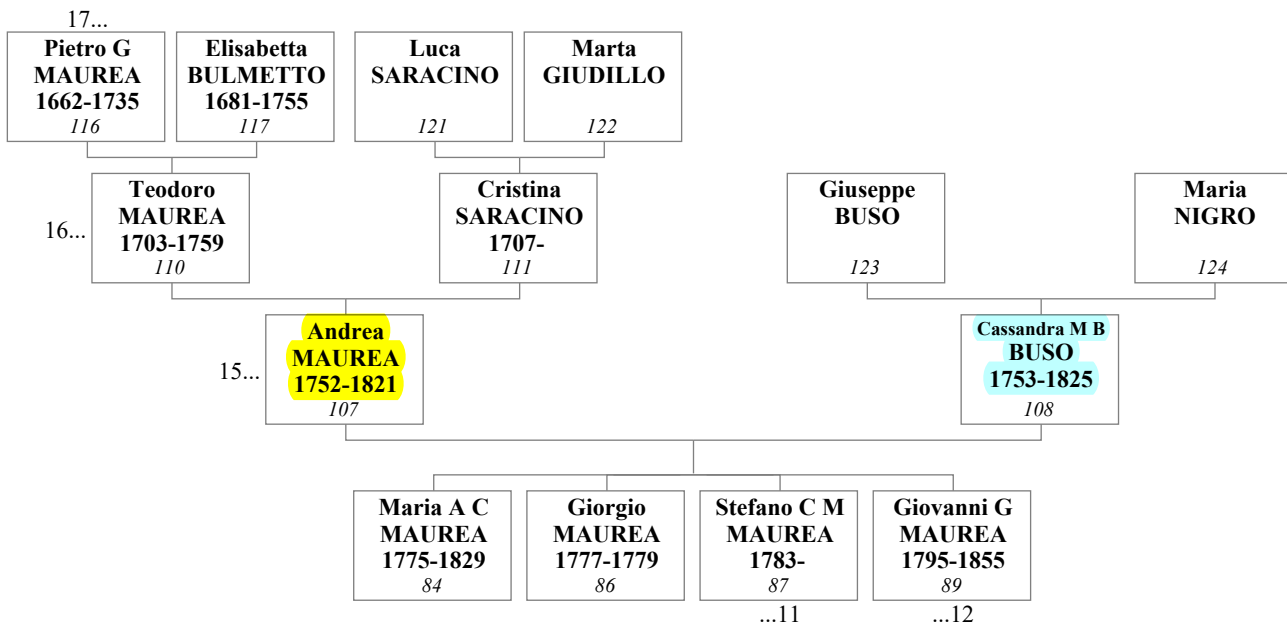

15. Teodoro MAUREA e Cristina SARACINO

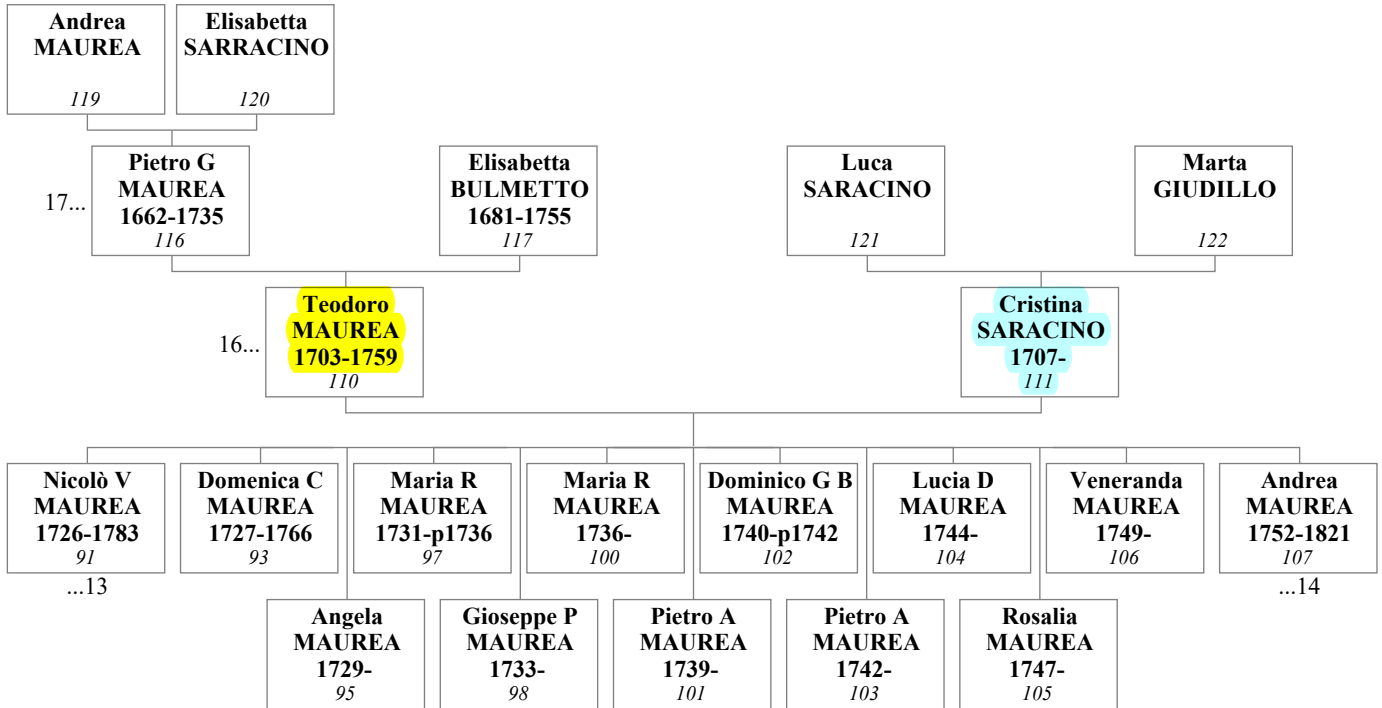

16. Pietro Giuseppe MAUREA e Elisabetta BULMETTO

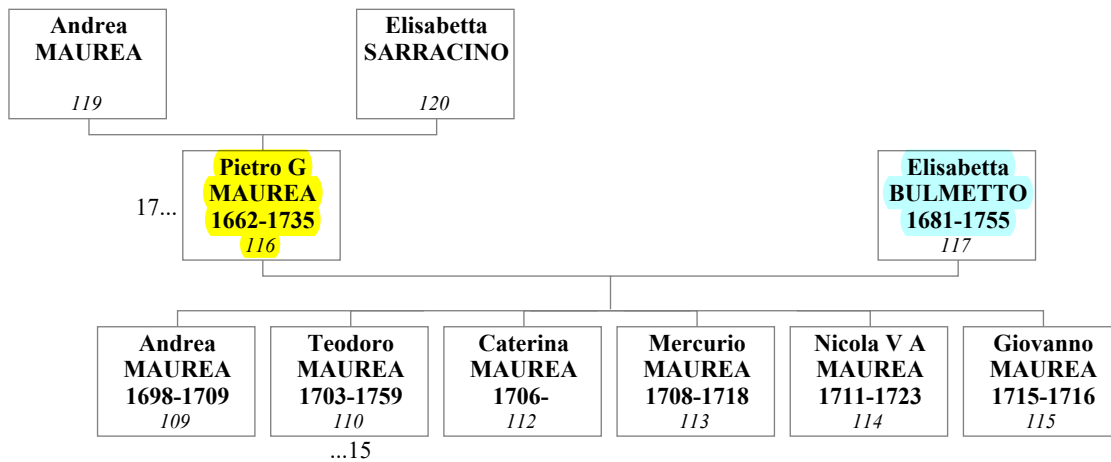

17. Andrea MAUREA e Elisabetta SARRACINO

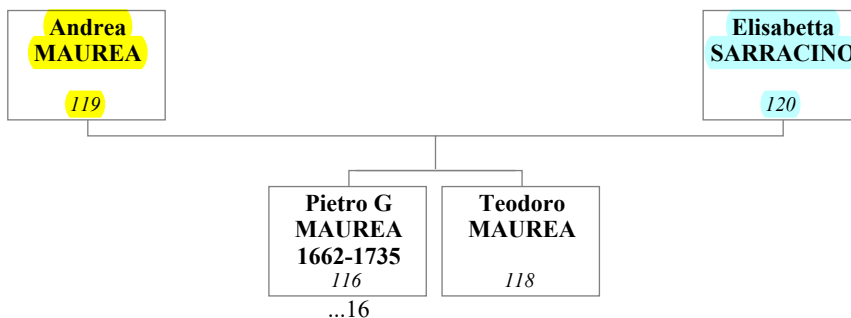

ACQUAVIVA DI BARI (DELLE FONTI) - BA -
Nascita di Vito Antonio VALENTE¹⁸⁵ nel 1698.

CAMPOMARINO -CB-
Nascita di Nicola CANDELA¹².

CARUNCHIO -CH-
Nascita di Rosa CASTELLI¹⁹⁰ nel 1820.

CHIESA MADONNA DEGLI ANGELI - IN FOSSA PARTICOLARE
Sepoltura di Cassandra Marta Brigita BUSO¹⁰⁸.

CHIESA MADONNA DEGLI ANGELI -
Sepoltura di Andrea MAUREA¹⁰⁷.

CHIEUTI -FG-
Nascita di Giacinto DE LILLO¹³⁵.
Nascita di Liborio SARACINO¹³¹.
Nascita di Rosaria BUONO¹³⁶.
Nascita di Pietro Giuseppe MAUREA¹¹⁶ nel 1662.
Nascita di Elisabetta BULMETTO¹¹⁷ nel 1681.
Nascita di Carlo PETA¹²⁵ nel 1692.
Nascita di Teresa SCUDIERO¹²⁶ il 19 settembre 1696.
Nascita di Andrea MAUREA¹⁰⁹ il 26 maggio 1698.
Nascita di Teodoro MAUREA¹¹⁰ il 11 agosto 1703.
Nascita di Caterina MAUREA¹¹² il 16 ottobre 1706.
Nascita di Michelangelo CASTRIOTA⁹⁶ nel 1707.
Nascita di Cristina SARACINO¹¹¹ il 1 luglio 1707.
Nascita di Mercurio MAUREA¹¹³ il 23 settembre 1708.
Morte di Andrea MAUREA¹⁰⁹ il 26 settembre 1709.
Nascita di Nicola Vito Antonio MAUREA¹¹⁴ il 23 ottobre 1711.
Nascita di Giovanni MAUREA¹¹⁵ il 23 novembre 1715.
Morte di Giovanni MAUREA¹¹⁵ il 19 settembre 1716.
Nascita di Basilio Orazio PETA⁹⁴ il 13 febbraio 1718.
Morte di Mercurio MAUREA¹¹³ il 14 settembre 1718.
Morte di Nicola Vito Antonio MAUREA¹¹⁴ il 28 agosto 1723.
Nascita di Nicolò Vit'Antonio MAUREA⁹¹ il 8 aprile 1726.
Nascita di Giovanni Antonio VALENTE¹⁷⁷ nel 1726.
Nascita di Domenica Catarina MAUREA⁹³ il 21 maggio 1727.
Nascita di Nicolò Saverio VALENTE¹⁸⁰ nel 1728.
Nascita di Angela MAUREA⁹⁵ il 1 gennaio 1729.
Nascita di Maria Rosa MAUREA⁹⁷ il 21 febbraio 1731.
Nascita di Domenica Maria VALENTE¹⁸¹ nel 1731.
Morte di Carlo PETA¹²⁵ il 18 settembre 1732.
Nascita di Giuseppe Pasquale MAUREA⁹⁸ il 21 marzo 1733.
Nascita di Saverio Michele VALENTE¹⁷³ nel 1734.
Morte di Pietro Giuseppe MAUREA¹¹⁶ il 12 giugno 1735.
Morte di Maria Rosa MAUREA⁹⁷ prima del 1736.
Nascita di Maria Rosa MAUREA¹⁰⁰ il 22 settembre 1736.
Nascita di Giuseppa Domenica VALENTE¹⁸³ nel 1737.
Nascita di Pietro Angelo MAUREA¹⁰¹ il 3 febbraio 1739.
Nascita di Domenico Giovanni Battista MAUREA¹⁰² il 6 agosto 1740. Nascita di Caterina Antonia VALENTE¹⁸⁴ nel 1741.
Morte di Vito Antonio VALENTE¹⁸⁵ dopo il 1741.
Morte di Beatrice MARRESE¹⁸⁶ dopo il 1741.
Morte di Domenico Giovanni Battista MAUREA¹⁰² prima del 1742. Nascita di Pietro Angelo MAUREA¹⁰³ il 21 novembre 1742.
Nascita di Lucia Domenica MAUREA¹⁰⁴ il 12 dicembre 1744.
Nascita di Rosalia MAUREA¹⁰⁵ il 28 marzo 1747.
Nascita di Vito Antonio VALENTE¹⁶⁴ nel 1749.
Nascita di Veneranda MAUREA¹⁰⁶ il 20 luglio 1749.
Nascita di Mercurio Adamo MAUREA⁷³ il 5 giugno 1750.
Nascita di Domenica Marianna MAUREA⁷⁴ il 20 febbraio 1752.
Nascita di Andrea MAUREA¹⁰⁷ il 15 giugno 1752.

CHIEUTI -FG- (Continua)

- Nascita di Eufrazia Anna VALENTE¹⁶⁵ nel 1753.
 Morte di Domenica Maria VALENTE¹⁸¹ nel 1753.
 Nascita di Cassandra Marta Brigita BUSO¹⁰⁸ il 9 ottobre 1753.
 Nascita di Agnese Eugenia MAUREA⁷⁵ il 10 febbraio 1754.
 Morte di Elisabetta BULMETTO¹¹⁷ il 10 settembre 1755.
 Nascita di Vito Antonio Angelo VALENTE¹⁶⁶ nel 1756.
 Nascita di Rosario Mercurio Vincenzo MAUREA⁷⁶ il 4 ottobre 1756.
 Nascita di Domenica Maria Eufrazia VALENTE¹⁶⁷ nel 1757.
 Morte di Teodoro MAUREA¹¹⁰ il 8 maggio 1759.
 Nascita di Teodoro Carmelo MAUREA⁷⁷ il 5 aprile 1760.
 Nascita di Giuseppe Vitangelo VALENTE¹⁵² nel 1762.
 Nascita di Michelangelo Franco MAUREA⁷⁸ il 12 dicembre 1762.
 Nascita di Beatrice Claudia Anna VALENTE¹⁵³ nel 1763.
 Nascita di Domenico VALENTE¹⁶⁹ nel 1764.
 Nascita di Vito VALENTE¹⁶⁸ nel 1764.
 Nascita di Giorgio Carmelo VALENTE¹⁵⁴ nel 1765.
 Morte di Teodoro Carmelo MAUREA⁷⁷ il 9 agosto 1765.
 Nascita di Serafina Elisabetta MAUREA⁷⁹ il 25 agosto 1765.
 Morte di Domenica Catarina MAUREA⁹³ il 24 settembre 1766.
 Morte di Serafina Elisabetta MAUREA⁷⁹ il 23 gennaio 1767.
 Nascita di Angelo Serafino VALENTE¹⁵⁵ nel 1767.
 Nascita di Nunzia Maria Elisabetta MAUREA⁸⁰ il 25 marzo 1768.
 Nascita di Maria Alessandra VALENTE¹⁵⁶ nel 1768.
 Nascita di Paolo Primiano Vincenzo Giacinto BRUNETTI⁸⁵ il 24 agosto 1768.
 Nascita di Angela Claudia VALENTE¹⁵⁷ nel 1771.
 Matrimonio di Andrea MAUREA¹⁰⁷ e Cassandra Marta Brigita BUSO¹⁰⁸ il 3 novembre 1771.
 Nascita di Giorgio Ferdinando VALENTE¹⁵⁸ nel 1773.
 Nascita di Nicola Vitantonio VALENTE¹⁷⁰ nel 1773.
 Morte di Teresa SCUDIERO¹²⁶ il 1 gennaio 1774.
 Nascita di Giorgio MAUREA⁸² il 6 aprile 1774.
 Nascita di Giuseppe MAUREA⁸¹ il 6 aprile 1774.
 Morte di Giuseppe MAUREA⁸¹ il 7 aprile 1774.
 Morte di Giorgio MAUREA⁸² il 7 aprile 1774.
 Nascita di Giorgio Angelo VALENTE¹⁶⁰ nel 1775.
 Nascita di Maria Angela Cristina MAUREA⁸⁴ il 20 ottobre 1775.
 Nascita di Giuseppe Vincenzo MAUREA⁸³ il 18 gennaio 1776.
 Nascita di Donato Nicola Domenico VALENTE¹⁷¹ nel 1776.
 Nascita di Angelo Serafino VALENTE¹⁵⁰ nel 1777.
 Nascita di Giorgio MAUREA⁸⁶ nel 1777.
 Morte di Michelangelo CASTRIOTA⁹⁶ nel 1778.
 Morte di Michelangelo Franco MAUREA⁷⁸ il 10 agosto 1778.
 Nascita di Vitantonio Teodoro VALENTE¹⁶² nel 1779.
 Morte di Giorgio MAUREA⁸⁶ il 15 agosto 1779.
 Nascita di Vitantonio Teodoro VALENTE¹⁶³ nel 1782.
 Morte di Nicolò Vit'Antonio MAUREA⁹¹ il 8 giugno 1783.
 Nascita di Candida SCUDIERO¹⁵¹ nel 1783.
 Nascita di Stefano Carlo Maria MAUREA⁸⁷ il 27 dicembre 1783.
 Nascita di Maia Celeste Cristina VALENTE¹⁷² nel 1784.
 Nascita di Rosaria SARACINO⁸⁸ il 29 aprile 1790.
 Matrimonio di Paolo Primiano Vincenzo Giacinto BRUNETTI⁸⁵ e Maria Angela Cristina MAUREA⁸⁴ il 28 aprile 1791. Nascita di Cecilia Angelamaria SARACINO⁹⁰ il 10 novembre 1792.
 Nascita di Giovanni Giorgio MAUREA⁸⁹ il 29 maggio 1795.
 Nascita di Maria Giuseppa Costantina VALENTE¹³⁷ nel 1800.
 Morte di Basilio Orazio PETA⁹⁴ il 15 luglio 1801.
 Nascita di Vitantonio Nicola Maria VALENTE¹³⁸ nel 1802.
 Nascita di Maria Limpiadora Eugenia VALENTE¹³⁹ nel 1803.
 Matrimonio di Stefano Carlo Maria MAUREA⁸⁷ e Rosaria SARACINO⁸⁸ il 6 gennaio 1805.
 Nascita di Vincenzo Maria VALENTE¹⁴⁰ nel 1805.
 Nascita di Brigida Maria Carolina Cleonilda MAUREA⁴⁸ il 5 novembre 1806.
 Nascita di Vincenzo Mercurio VALENTE¹⁴¹ nel 1808.
 Nascita di Giorgio Teodoro Antonio MAUREA⁴⁹ il 20 ottobre 1808.
 Nascita di Mercurio Vincenzo VALENTE¹⁴² nel 1809.
 Nascita di Brigida Maria Concetta MAUREA⁵⁰ il 30 novembre 1810.
 Nascita di Nicola Maria VALENTE¹⁴³ nel 1811.

CHIEUTI -FG- (Continua)

Matrimonio di Giovanni Giorgio MAUREA⁸⁹ e Cecilia Angelamaria SARACINO⁹⁰ il 11 ottobre 1812.
 Nascita di Faustina Maria Rachele Cecilia MAUREA⁵¹ il 25 dicembre 1812.
 Nascita di Olimpia VALENTE¹⁴⁴ nel 1813.
 Morte di Brigida Maria Concetta MAUREA⁵⁰ il 22 dicembre 1813.
 Nascita di Grazia MAUREA⁵⁹ il 31 luglio 1814.
 Morte di Faustina Maria Rachele Cecilia MAUREA⁵¹ il 29 novembre 1814.
 Nascita di Costantina Olimpia VALENTE¹⁴⁵ nel 1815.
 Nascita di Rubina Giuseppa VALENTE¹⁴⁸ nel 1815.
 Nascita di Pietro Maria Angelo Michele MAUREA⁵² il 3 luglio 1815.
 Nascita di Giorgio Nicola Maria MAUREA⁶⁰ il 30 agosto 1816.
 Nascita di Celestina Clementina VALENTE¹⁴⁶ nel 1817.
 Nascita di Nicola Maria Giuseppe MAUREA⁶¹ il 27 febbraio 1818.
 Nascita di Giuseppe Giovanni VALENTE¹⁴⁹ nel 1818.
 Nascita di Brigida Grazia Rosa MAUREA⁵⁴ il 3 luglio 1818.
 Nascita di Maria Costantina Celestina VALENTE¹⁴⁷ nel 1819.
 Nascita di Pietrantonio Maria MAUREA⁶² il 11 novembre 1819.
 Nascita di Lucantonio MAUREA⁵⁵ il 10 maggio 1820.
 Morte di Lucantonio MAUREA⁵⁵ il 1 giugno 1820.
 Nascita di Teodoro VALENTE⁵⁷ nel 1821.
 Morte di Andrea MAUREA¹⁰⁷ il 9 novembre 1821.
 Nascita di Celestina Angela Maria MAUREA⁵⁶ il 31 dicembre 1821.
 Nascita di Maria Michela Maria Rachele MAUREA⁶³ il 29 luglio 1822.
 Morte di Maria Michela Maria Rachele MAUREA⁶³ il 2 luglio 1823.
 Nascita di Maria Grazia Rosa Luisa MAUREA⁵⁸ il 6 agosto 1823.
 Nascita di Maria Rachele Faustina MAUREA⁶⁴ il 17 aprile 1824.
 Morte di Cassandra Marta Brigita BUSO¹⁰⁸ il 1 giugno 1825.
 Nascita di Andrea Liborio Michele MAUREA⁶⁶ il 20 ottobre 1826.
 Morte di Maria Angela Cristina MAUREA⁸⁴ il 3 febbraio 1829.
 Nascita di Maria Antonia Cassandra MAUREA⁶⁸ il 5 ottobre 1829.
 Nascita di Pietro Maria Vincenzo Cosmo CASTRIOTA⁶⁵ il 24 maggio 1830.
 Nascita di Amalietta Maria Antonina DE LILLO⁶⁷ il 28 maggio 1831.
 Morte di Giorgio Angelo VALENTE¹⁶⁰ nel 1832.
 Nascita di Liborio Luca Antonio MAUREA⁶⁹ il 15 dicembre 1832.
 Morte di Liborio Luca Antonio MAUREA⁶⁹ il 16 dicembre 1832.
 Nascita di Maria Michela Eugenia MAUREA⁷⁰ il 2 febbraio 1834.
 Nascita di Vincenzo DE LILLO²⁴ il 13 aprile 1835.
 Nascita di Liborio Lucantonio MAUREA⁷¹ il 23 marzo 1836.
 Morte di Paolo Primiano Vincenzo Giacinto BRUNETTI⁸⁵ il 13 agosto 1837.
 Nascita di Maria Luisa Filomena DE LILLO⁷² il 2 gennaio 1840.
 Matrimonio di Teodoro VALENTE⁵⁷ e Celestina Angela Maria MAUREA⁵⁶ nel 1843.
 Nascita di Rosina Nicoletta Filomena MAUREA²² il 12 dicembre 1843.
 Nascita di Filomena Raffaella Costantina VALENTE³⁰ nel 1845.
 Nascita di Raffaella Nicoletta MAUREA²³ il 7 settembre 1845.
 Nascita di Candida VALENTE³² nel 1848.
 Nascita di Carlo MAUREA²⁵ il 7 febbraio 1849.
 Nascita di Angelo VALENTE³³ nel 1850.
 Nascita di Giorgio VALENTE³⁴ nel 1853.
 Nascita di Giulietta MAUREA²⁶ il 3 ottobre 1853.
 Nascita di Candida VALENTE³⁶ nel 1855.
 Nascita di Maria Luigia MAUREA²⁷ il 18 luglio 1855.
 Morte di Giovanni Giorgio MAUREA⁸⁹ il 13 agosto 1855.
 Nascita di Teresina MAUREA²⁸ il 13 gennaio 1857.
 Nascita di Angelo Nicola Giuseppe VALENTE³⁷ nel 1857.
 Matrimonio di Liborio Lucantonio MAUREA⁷¹ e Maria Luisa Filomena DE LILLO⁷² il 2 giugno 1858.
 Matrimonio di Andrea Liborio Michele MAUREA⁶⁶ e Amalietta Maria Antonina DE LILLO⁶⁷ il 2 giugno 1858. Morte di Teodoro VALENTE⁵⁷ nel 1858.
 Nascita di Amalia MAUREA³⁸ il 18 aprile 1859.
 Nascita di Giulietta Rosaria Teresina MAUREA²⁹ il 11 maggio 1859.
 Nascita di Giovanni MAUREA⁴⁵ il 26 ottobre 1859.
 Nascita di Vittorio Emanuele Giuseppe MAUREA³⁹ il 16 febbraio 1861.
 Nascita di Giorgio MAUREA⁴⁷ il 17 aprile 1862.
 Nascita di Luigi Vittorio MAUREA⁴⁰ il 23 luglio 1862.
 Morte di Giorgio Teodoro Antonio MAUREA⁴⁹ il 25 ottobre 1865.
 Nascita di Amalietta Clotilde Giovannina MAUREA⁴² il 20 giugno 1866.

CHIEUTI -FG- (Continua)

Morte di Candida SCUDIERO¹⁵¹ nel 1868.
 Nascita di Verginea MAUREA⁴³ il 22 febbraio 1871.
 Nascita di Rachele Carolina Rosaria DE LILLO³ il 14 settembre 1872.
 Nascita di Maria Giuseppa FUSCHINO⁶ nel 1875.
 Morte di Celestina Clementina VALENTE¹⁴⁶ nel 1875.
 Nascita di Giorgio MAUREA⁵ il 1 maggio 1877.
 Nascita di Teodoro VALENTE¹⁰ nel 1878.
 Morte di Pietrantonio Maria MAUREA⁶² il 2 gennaio 1879.
 Morte di Vincenzo DE LILLO²⁴ nel 1881.
 Nascita di Angelina VALENTE¹¹ nel 1881.
 Nascita di Flavia Maria Rachele VALENTE¹³ nel 1883.
 Nascita di Ernesto Emilio Alberto VALENTE¹⁴ nel 1885.
 Nascita di Pietro Giorgio Nicola Maria Andrea Giuseppe MAUREA¹⁹ il 8 gennaio 1887. Nascita di Giuseppe Angelo Maria VALENTE¹⁵ nel 1887.
 Morte di Pietro Maria Angelo Michele MAUREA⁵² il 17 ottobre 1888.
 Nascita di Emilio Alfredo VALENTE¹⁶ nel 1889.
 Morte di Giorgio VALENTE³⁴ nel 1891.
 Nascita di Giorgina Maria VALENTE¹⁸ nel 1891.
 Morte di Liborio Lucantonio MAUREA⁷¹ il 30 luglio 1893.
 Morte di Giorgio Nicola Maria MAUREA⁶⁰ il 27 dicembre 1893.
 Morte di Maria Rachele Faustina MAUREA⁶⁴ il 26 aprile 1895.
 Nascita di Maria Antonina MAUREA²¹ il 16 aprile 1896.
 Morte di Ernesto Emilio Alberto VALENTE¹⁴ nel 1898.
 Morte di Celestina Angela Maria MAUREA⁵⁶ il 25 marzo 1899.
 Morte di Maria Antonina MAUREA²¹ il 19 settembre 1899.
 Morte di Maria Grazia Rosa Luisa MAUREA⁵⁸ il 23 novembre 1900.
 Morte di Giorgina Maria VALENTE¹⁸ nel 1901.
 Morte di Giuseppe Angelo Maria VALENTE¹⁵ nel 1906.
 Morte di Maria Luisa Filomena DE LILLO⁷² il 1 marzo 1911.
 Morte di Nicola Maria Giuseppe MAUREA⁶¹ il 4 giugno 1913.
 Nascita di Laura Maria VALENTE¹ il 8 settembre 1919.
 Morte di Candida VALENTE³⁶ nel 1920.
 Nascita di Giorgio Teodoro VALENTE² il 22 ottobre 1924.
 Morte di Teodoro VALENTE¹⁰ nel 1930.
 Morte di Teresa DE LUCA⁹ nel 1934.
 Morte di Alberto MAUREA⁷ nel 1938.
 Morte di Angelina VALENTE¹¹ nel 1944.
 Morte di Giorgio MAUREA⁵ il 9 luglio 1954.
 Morte di Maria Giuseppa FUSCHINO⁶ nel 1962.

LEONESSA (RI)

Nascita di Bartolomeo ZELLI²⁰³ nel 1865.
 Nascita di Lidia ZELLI²⁰ nel 1887.
 Morte di Bartolomeo ZELLI²⁰³ il 31 agosto 1926.

NAPOLI

Nascita di Filomena REA¹⁹⁵.
 Nascita di Modestino MUSCETTA¹⁹⁴.
 Nascita di Elvira MUSCETTA⁴¹ nel 1876.

POLLUTRI -CH-

Nascita di Giuseppe DEL RE¹⁸⁹ nel 1806.
 Nascita di Maria Annita Rachele DEL RE⁴⁶ il 27 novembre 1866.
 Matrimonio di Giovanni MAUREA⁴⁵ e Maria Annita Rachele DEL RE⁴⁶ il 17 aprile 1884. Morte di Giovanni MAUREA⁴⁵ il 1 maggio 1898.

ROMA

Matrimonio di Pietro Giorgio Nicola Maria Andrea Giuseppe MAUREA¹⁹ e Lidia ZELLI²⁰ il 25 settembre 1941.

S. PAOLO DI CIVITATE - FG -

Nascita di Maddalena MANGIACAVALLLO⁹².

SAN MARTINO IN P. - CB -

Nascita di Cesare BERPULSI¹⁹⁶.

Nascita di Aurora Incoronata BERPULSI³⁵ nel 1858.

SERRACAPRIOLA -FG-

Nascita di Teresa DE LUCA⁹ nel 1867.

Nascita di Carlo DE NARDELLIS⁴⁴ nel 1867.

Morte di Verginea MAUREA⁴³ il 20 ottobre 1918.

URURI - CB -

Nascita di Paolo Giuseppe GRIMANI⁴ il 30 maggio 1866.

- 1662 Nascita di Pietro Giuseppe MAUREA¹¹⁶ a Chieuti -FG-.
- 1681 Nascita di Elisabetta BULMETTO¹¹⁷ a Chieuti -FG-.
- 1692 Nascita di Carlo PETA¹²⁵ a Chieuti -FG-.
- 1696 Nascita di Teresa SCUDIERO¹²⁶ il 19 settembre, a Chieuti -FG-.
- 1698 Nascita di Andrea MAUREA¹⁰⁹ il 26 maggio, a Chieuti -FG-.
Nascita di Beatrice MARRESE¹⁸⁶.
Nascita di Vito Antonio VALENTE¹⁸⁵ a Acquaviva di Bari (delle Fonti) -
- 1703 BA -.
Nascita di Teodoro MAUREA¹¹⁰ il 11 agosto, a Chieuti -FG-.
- 1706 Nascita di Caterina MAUREA¹¹² il 16 ottobre, a Chieuti -FG-.
- 1707 Nascita di Michelangelo CASTRIOTA⁹⁶ a Chieuti -FG-.
Nascita di Cristina SARACINO¹¹¹ il 1 luglio, a Chieuti -
- 1708 FG-.
Nascita di Mercurio MAUREA¹¹³ il 23 settembre, a Chieuti -FG-.
- 1709 Morte di Andrea MAUREA¹⁰⁹ il 26 settembre, a Chieuti -FG-.
- 1711 Nascita di Nicola Vito Antonio MAUREA¹¹⁴ il 23 ottobre, a Chieuti -FG-.
- 1715 Nascita di Giovanni MAUREA¹¹⁵ il 23 novembre, a Chieuti -FG-.
- 1716 Morte di Giovanni MAUREA¹¹⁵ il 19 settembre, a Chieuti -FG-.
- 1718 Nascita di Basilio Orazio PETA⁹⁴ il 13 febbraio, a Chieuti -
FG-. Morte di Mercurio MAUREA¹¹³ il 14 settembre, a
- 1723 Chieuti -FG-.
Morte di Nicola Vito Antonio MAUREA¹¹⁴ il 28 agosto, a Chieuti -FG-.
- 1726 Nascita di Nicolò Vit'Antonio MAUREA⁹¹ il 8 aprile, a Chieuti -
FG-. Nascita di Giovanni Antonio VALENTE¹⁷⁷ a Chieuti -FG-.
- 1727 Nascita di Domenica Catarina MAUREA⁹³ il 21 maggio, a Chieuti -FG-.
- 1728 Nascita di Nicolò Saverio VALENTE¹⁸⁰ a Chieuti -FG-.
- 1729 Nascita di Angela MAUREA⁹⁵ il 1 gennaio, a Chieuti -FG-.
- 1731 Nascita di Maria Rosa MAUREA⁹⁷ il 21 febbraio, a Chieuti -
FG-. Nascita di Domenica Maria VALENTE¹⁸¹ a Chieuti -FG-.
- 1732 Morte di Carlo PETA¹²⁵ il 18 settembre, a Chieuti -FG-.
- 1733 Nascita di Giuseppe Pasquale MAUREA⁹⁸ il 21 marzo, a Chieuti -FG-.
- 1734 Nascita di Saverio Michele VALENTE¹⁷³ a Chieuti -FG-.
- 1735 Morte di Pietro Giuseppe MAUREA¹¹⁶ il 12 giugno, a Chieuti -FG-.
- 1736 Morte di Maria Rosa MAUREA⁹⁷ prima del 1736, a Chieuti -
FG-. Nascita di Maria Rosa MAUREA¹⁰⁰ il 22 settembre, a
- 1737 Chieuti -FG-.
Nascita di Giuseppa Domenica VALENTE¹⁸³ a Chieuti -FG-.
- 1739 Nascita di Pietro Angelo MAUREA¹⁰¹ il 3 febbraio, a Chieuti -FG-.
- 1740 Nascita di Domenico Giovanni Battista MAUREA¹⁰² il 6 agosto, a Chieuti -FG-.

1741

Nascita di Caterina Antonia VALENTE¹⁸⁴ a Chieuti -FG-.
 Morte di Vito Antonio VALENTE¹⁸⁵ dopo il 1741, a Chieuti -
 FG-. Morte di Beatrice MARRESE¹⁸⁶ dopo il 1741, a Chieuti -

1742 FG-.

Morte di Domenico Giovanni Battista MAUREA¹⁰² prima del 1742, a Chieuti -
 FG-. Nascita di Pietro Angelo MAUREA¹⁰³ il 21 novembre, a Chieuti -FG-.

1744

Nascita di Lucia Domenica MAUREA¹⁰⁴ il 12 dicembre, a Chieuti -FG-.

1746

Matrimonio di Michelangelo CASTRIOTA⁹⁶ e Angela MAUREA⁹⁵.

1747

Nascita di Rosalia MAUREA¹⁰⁵ il 28 marzo, a chieuti -FG-.

1749

Nascita di Vito Antonio VALENTE¹⁶⁴ a Chieuti -FG-.
 Nascita di Veneranda MAUREA¹⁰⁶ il 20 luglio, a Chieuti -

1750 FG-.

Nascita di Mercurio Adamo MAUREA⁷³ il 5 giugno, a Chieuti -FG-.

1752

Nascita di Domenica Marianna MAUREA⁷⁴ il 20 febbraio, a Chieuti -
 FG-. Nascita di Andrea MAUREA¹⁰⁷ il 15 giugno, a Chieuti -FG-.

1753

Nascita di Eufrosia Anna VALENTE¹⁶⁵ a Chieuti -FG-.
 Morte di Domenica Maria VALENTE¹⁸¹ a Chieuti -FG-.
 Nascita di Cassandra Marta Brigita BUSO¹⁰⁸ il 9 ottobre, a Chieuti -

1754 FG-.

Nascita di Agnese Eugenia MAUREA⁷⁵ il 10 febbraio, a Chieuti -FG-.

1755

Morte di Elisabetta BULMETTO¹¹⁷ il 10 settembre, a Chieuti -FG-.

1756

Nascita di Vito Antonio Angelo VALENTE¹⁶⁶ a Chieuti -FG-.
 Nascita di Rosario Mercurio Vincenzo MAUREA⁷⁶ il 4 ottobre, a Chieuti -

1757 FG-.

Nascita di Domenica Maria Eufrosia VALENTE¹⁶⁷ a Chieuti -FG-.

1759

Morte di Teodoro MAUREA¹¹⁰ il 8 maggio, a Chieuti -FG-.

1760

Nascita di Teodoro Carmelo MAUREA⁷⁷ il 5 aprile, a Chieuti -FG-.

1762

Nascita di Giuseppe Vitangelo VALENTE¹⁵² a Chieuti -FG-.
 Nascita di Michelangelo Franco MAUREA⁷⁸ il 12 dicembre, a Chieuti -

1763 FG-.

Nascita di Beatrice Claudia Anna VALENTE¹⁵³ a Chieuti -FG-.

1764

Nascita di Vito VALENTE¹⁶⁸ a Chieuti -FG-.
 Nascita di Domenico VALENTE¹⁶⁹ a Chieuti -

1765 FG-.

Nascita di Giorgio Carmelo VALENTE¹⁵⁴ a Chieuti -FG-.
 Morte di Teodoro Carmelo MAUREA⁷⁷ il 9 agosto, a Chieuti -FG-.
 Nascita di Serafina Elisabetta MAUREA⁷⁹ il 25 agosto, a Chieuti -

1766 FG-.

Morte di Domenica Catarina MAUREA⁹³ il 24 settembre, a Chieuti -FG-.

1767

Morte di Serafina Elisabetta MAUREA⁷⁹ il 23 gennaio, a Chieuti -
 FG-. Nascita di Angelo Serafino VALENTE¹⁵⁵ a Chieuti -FG-.

1768

Nascita di Nunzia Maria Elisabetta MAUREA⁸⁰ il 25 marzo, a Chieuti -FG-.
 Nascita di Maria Alessandra VALENTE¹⁵⁶ a Chieuti -FG-.
 Nascita di Paolo Primiano Vincenzo Giacinto BRUNETTI⁸⁵ il 24 agosto, a Chieuti -

1771 FG-.

Nascita di Angela Claudia VALENTE¹⁵⁷ a Chieuti -FG-.
 Matrimonio di Andrea MAUREA¹⁰⁷ e Cassandra Marta Brigita BUSO¹⁰⁸ il 3 novembre, a Chieuti

1773 -FG-.

Matrimonio di Giuseppe Pasquale MAUREA⁹⁸ e Rosaria DI VITO⁹⁹ il 13 febbraio.

- 1773 (Continua)
Nascita di Giorgio Ferdinando VALENTE¹⁵⁸ a Chieuti - FG-. Nascita di Nicola Vitantonio VALENTE¹⁷⁰ a Chieuti
- 1774 -FG-.
Morte di Teresa SCUDIERO¹²⁶ il 1 gennaio, a Chieuti - FG-. Nascita di Giorgio MAUREA⁸² il 6 aprile, a Chieuti -FG-. Nascita di Giuseppe MAUREA⁸¹ il 6 aprile, a Chieuti -FG-. Morte di Giorgio MAUREA⁸² il 7 aprile, a Chieuti -FG-. Morte di Giuseppe MAUREA⁸¹ il 7 aprile,
- 1775 a Chieuti -FG-.
Nascita di Giorgio Angelo VALENTE¹⁶⁰ a Chieuti -FG-.
Nascita di Maria Angela Cristina MAUREA⁸⁴ il 20 ottobre, a Chieuti -
- 1776 FG-.
Nascita di Giuseppe Vincenzo MAUREA⁸³ il 18 gennaio, a Chieuti - FG-. Nascita di Donato Nicola Domenico VALENTE¹⁷¹ a Chieuti -
- 1777 FG-.
Nascita di Giorgio MAUREA⁸⁶ a Chieuti -FG-.
Nascita di Angelo Serafino VALENTE¹⁵⁰ a Chieuti -
- 1778 FG-.
Morte di Michelangelo CASTRIOTA⁹⁶ a Chieuti -FG-.
Morte di Michelangelo Franco MAUREA⁷⁸ il 10 agosto, a Chieuti -
- 1779 FG-.
Nascita di Vitantonio Teodoro VALENTE¹⁶² a Chieuti - FG-. Morte di Giorgio MAUREA⁸⁶ il 15 agosto, a Chieuti
- 1782 -FG-.
Nascita di Vitantonio Teodoro VALENTE¹⁶³ a Chieuti -FG-.
- 1783
Morte di Nicolò Vit'Antonio MAUREA⁹¹ il 8 giugno, a Chieuti -FG-.
Nascita di Candida SCUDIERO¹⁵¹ a Chieuti -FG-.
Nascita di Stefano Carlo Maria MAUREA⁸⁷ il 27 dicembre, a Chieuti -
- 1784 FG-.
Nascita di Maia Celeste Cristina VALENTE¹⁷² a Chieuti -FG-.
- 1787
Nascita di Giuseppe CASTELLI¹⁹².
- 1788
Nascita di Rachele ZURLO¹⁹³.
- 1790
Nascita di Rosaria SARACINO⁸⁸ il 29 aprile, a Chieuti -FG-.
- 1791
Matrimonio di Paolo Primiano Vincenzo Giacinto BRUNETTI⁸⁵ e Maria Angela Cristina MAUREA⁸⁴ il 28 aprile, a Chieuti -FG-.
- 1792
Nascita di Cecilia Angelamaria SARACINO⁹⁰ il 10 novembre, a Chieuti -FG-.
- 1795
Nascita di Giovanni Giorgio MAUREA⁸⁹ il 29 maggio, a Chieuti -FG-.
- 1800
Nascita di Maria Giuseppa Costantina VALENTE¹³⁷ a Chieuti -FG-.
- 1801
Morte di Basilio Orazio PETA⁹⁴ il 15 luglio, a Chieuti -FG-.
- 1802
Nascita di Vitantonio Nicola Maria VALENTE¹³⁸ a Chieuti -FG-.
- 1803
Nascita di Maria Limpiadora Eugenia VALENTE¹³⁹ a Chieuti -FG-.
- 1805
Matrimonio di Stefano Carlo Maria MAUREA⁸⁷ e Rosaria SARACINO⁸⁸ il 6 gennaio, a Chieuti - FG-. Nascita di Vincenzo Maria VALENTE¹⁴⁰ a Chieuti -FG-.
- 1806
Nascita di Giuseppe DEL RE¹⁸⁹ a Pollutri -CH-.
Nascita di Brigida Maria Carolina Cleonilda MAUREA⁴⁸ il 5 novembre, a Chieuti
- 1808 -FG-.
Nascita di Vincenzo Mercurio VALENTE¹⁴¹ a Chieuti -FG-.
Nascita di Giorgio Teodoro Antonio MAUREA⁴⁹ il 20 ottobre, a Chieuti -
- 1809 FG-.
Nascita di Mercurio Vincenzo VALENTE¹⁴² a Chieuti -FG-.

1810

Nascita di Brigida Maria Concetta MAUREA⁵⁰ il 30 novembre, a Chieti -FG-.

1811

Nascita di Nicola Maria VALENTE¹⁴³ a Chieti -FG-.

1812

Matrimonio di Giovanni Giorgio MAUREA⁸⁹ e Cecilia Angelamaria SARACINO⁹⁰ il 11 ottobre, a Chieti - FG-. Nascita di Faustina Maria Rachele Cecilia MAUREA⁵¹ il 25 dicembre, a Chieti -FG-.

1813

Nascita di Olimpia VALENTE¹⁴⁴ a Chieti -FG-.Morte di Brigida Maria Concetta MAUREA⁵⁰ il 22 dicembre, a Chieti -

1814 FG-.

Nascita di Grazia MAUREA⁵⁹ il 31 luglio, a Chieti -FG-.Morte di Faustina Maria Rachele Cecilia MAUREA⁵¹ il 29 novembre, a Chieti -

1815 FG-.

Nascita di Costantina Olimpia VALENTE¹⁴⁵ a Chieti -FG-.Nascita di Rubina Giuseppa VALENTE¹⁴⁸ a Chieti -FG-.Nascita di Pietro Maria Angelo Michele MAUREA⁵² il 3 luglio, a Chieti -

1816 FG-.

Nascita di Giorgio Nicola Maria MAUREA⁶⁰ il 30 agosto, a Chieti -FG-.

1817

Nascita di Celestina Clementina VALENTE¹⁴⁶ a Chieti -FG-.

1818

Nascita di Nicola Maria Giuseppe MAUREA⁶¹ il 27 febbraio, a Chieti -FG-. Nascita di Giuseppe Giovanni VALENTE¹⁴⁹ a Chieti -FG-.Nascita di Brigida Grazia Rosa MAUREA⁵⁴ il 3 luglio, a Chieti -FG-.

1819

Nascita di Maria Costantina Celestina VALENTE¹⁴⁷ a Chieti -FG-.Nascita di Pietrantonio Maria MAUREA⁶² il 11 novembre, a Chieti -

1820 FG-.

Nascita di Lucantonio MAUREA⁵⁵ il 10 maggio, a Chieti -FG-. Morte di Lucantonio MAUREA⁵⁵ il 1 giugno, a Chieti -FG-. Nascita di Rosa CASTELLI¹⁹⁰ a Carunchio -CH-.

1821

Nascita di Teodoro VALENTE⁵⁷ a Chieti -FG-.Morte di Andrea MAUREA¹⁰⁷ il 9 novembre, a Chieti -FG-.Nascita di Celestina Angela Maria MAUREA⁵⁶ il 31 dicembre, a Chieti -

1822 FG-.

Nascita di Maria Michela Maria Rachele MAUREA⁶³ il 29 luglio, a Chieti -FG-.

1823

Morte di Maria Michela Maria Rachele MAUREA⁶³ il 2 luglio, a Chieti -FG-. Nascita di Maria Grazia Rosa Luisa MAUREA⁵⁸ il 6 agosto, a Chieti

1824 -FG-.

Nascita di Maria Rachele Faustina MAUREA⁶⁴ il 17 aprile, a Chieti -FG-.

1825

Morte di Cassandra Marta Brigita BUSO¹⁰⁸ il 1 giugno, a Chieti -FG-.

1826

Nascita di Andrea Liborio Michele MAUREA⁶⁶ il 20 ottobre, a Chieti -FG-.

1829

Morte di Maria Angela Cristina MAUREA⁸⁴ il 3 febbraio, a Chieti -FG-. Nascita di Maria Antonia Cassandra MAUREA⁶⁸ il 5 ottobre, a

1830 Chieti -FG-.

Nascita di Pietro Maria Vincenzo Cosmo CASTRIOTA⁶⁵ il 24 maggio, a Chieti -FG-.

1831

Nascita di Amalietta Maria Antonina DE LILLO⁶⁷ il 28 maggio, a Chieti -FG-.

1832

Morte di Giorgio Angelo VALENTE¹⁶⁰ a Chieti -FG-.Nascita di Liborio Luca Antonio MAUREA⁶⁹ il 15 dicembre, a Chieti -FG-. Morte di Liborio Luca Antonio MAUREA⁶⁹ il 16 dicembre, a

1834 Chieti -FG-.

Nascita di Maria Michela Eugenia MAUREA⁷⁰ il 2 febbraio, a Chieti -FG-.

1835

Nascita di Vincenzo DE LILLO²⁴ il 13 aprile, a Chieti -FG-.

1836

Nascita di Liborio Lucantonio MAUREA⁷¹ il 23 marzo, a Chieti -FG-.

- 1837 Morte di Paolo Primiano Vincenzo Giacinto BRUNETTI⁸⁵ il 13 agosto, a Chieuti -FG-.
- 1840 Nascita di Maria Luisa Filomena DE LILLO⁷² il 2 gennaio, a Chieuti -FG-.
- 1843 Matrimonio di Teodoro VALENTE⁵⁷ e Celestina Angela Maria MAUREA⁵⁶ a Chieuti -FG-. Nascita di Rosina Nicoletta Filomena MAUREA²² il 12 dicembre, a Chieuti -FG-.
- 1845 Nascita di Filomena Raffaella Costantina VALENTE³⁰ a Chieuti -FG-. Nascita di Raffaella Nicoletta MAUREA²³ il 7 settembre, a
- 1847 Chieuti -FG-.
- Matrimonio di Pietro Maria Vincenzo Cosmo CASTRIOTA⁶⁵ e Maria Rachele Faustina MAUREA⁶⁴ il 13 dicembre.
- 1848 Nascita di Candida VALENTE³² a Chieuti -FG-.
- 1849 Nascita di Carlo MAUREA²⁵ il 7 febbraio, a Chieuti -FG-.
- 1850 Nascita di Angelo VALENTE³³ a Chieuti -FG-.
- 1853 Nascita di Giorgio VALENTE³⁴ a Chieuti -FG-.
- Nascita di Giulia MAUREA²⁶ il 3 ottobre, a Chieuti -FG-.
- 1855 Nascita di Candida VALENTE³⁶ a Chieuti -FG-.
- Nascita di Maria Luigia MAUREA²⁷ il 18 luglio, a Chieuti -FG-.
- Morte di Giovanni Giorgio MAUREA⁸⁹ il 13 agosto, a Chieuti -FG-.
- 1857 Nascita di Teresina MAUREA²⁸ il 13 gennaio, a Chieuti -FG-.
- Nascita di Angelo Nicola Giuseppe VALENTE³⁷ a
- 1858 Chieuti -FG-.
- Matrimonio di Andrea Liborio Michele MAUREA⁶⁶ e Amalietta Maria Antonina DE LILLO⁶⁷ il 2 giugno, a Chieuti -FG-.
- Matrimonio di Liborio Lucantonio MAUREA⁷¹ e Maria Luisa Filomena DE LILLO⁷² il 2 giugno, a Chieuti -FG-.
- Nascita di Aurora Incoronata Belpulsi³⁵ a San Martino in P. - CB -.
- Morte di Teodoro VALENTE⁵⁷ a Chieuti -FG-.
- 1859 Nascita di Amalia MAUREA³⁸ il 18 aprile, a Chieuti -FG-.
- Nascita di Giulietta Rosaria Teresina MAUREA²⁹ il 11 maggio, a Chieuti -FG-.
- Nascita di Giovanni MAUREA⁴⁵ il 26 ottobre, a Chieuti -FG-.
- 1861 Nascita di Vittorio Emanuele Giuseppe MAUREA³⁹ il 16 febbraio, a Chieuti -FG-.
- 1862 Nascita di Giorgio MAUREA⁴⁷ il 17 aprile, a Chieuti -FG-.
- Nascita di Luigi Vittorio MAUREA⁴⁰ il 23 luglio, a Chieuti -FG-.
- 1865 Nascita di Bartolomeo ZELLI²⁰³ a Leonessa (RI).
- Morte di Giorgio Teodoro Antonio MAUREA⁴⁹ il 25 ottobre, a Chieuti -FG-.
- 1866 Nascita di Paolo Giuseppe GRIMANI⁴ il 30 maggio, a Ururi - CB -.
- Nascita di Amalietta Clotilde Giovannina MAUREA⁴² il 20 giugno, a Chieuti -FG-.
- Nascita di Maria Annita Rachele DEL RE⁴⁶ il 27 novembre, a Pollutri -CH-.
- 1867 Nascita di Teresa DE LUCA⁹ a Serracapriola -FG-.
- Nascita di Carlo DE NARDELLIS⁴⁴ a Serracapriola -FG-.
- 1868 Morte di Candida SCUDIERO¹⁵¹ a Chieuti -FG-.
- 1869 Matrimonio di Carlo MAUREA²⁵ e Candida VALENTE³⁶ il 28 dicembre.
- 1871 Nascita di Verginea MAUREA⁴³ il 22 febbraio, a Chieuti -FG-.
- 1872 Nascita di Rachele Carolina Rosaria DE LILLO³ il 14 settembre, a Chieuti -FG-.
- 1875 Morte di Celestina Clementina VALENTE¹⁴⁶ a Chieuti -FG-.
- Nascita di Maria Giuseppa FUSCHINO⁶ a Chieuti -FG-.

- 1876 Nascita di Elvira MUSCETTA⁴¹ a Napoli.
- 1877 Matrimonio di Giorgio VALENTE³⁴ e Aurora Incoronata BERPULSI³⁵ il 5 marzo. Nascita di Giorgio MAUREA⁵ il 1 maggio, a Chieuti -FG-.
- 1878 Nascita di Teodoro VALENTE¹⁰ a Chieuti -FG-.
- 1879 Morte di Pietrantonio Maria MAUREA⁶² il 2 gennaio, a Chieuti -FG-.
- 1881 Morte di Vincenzo DE LILLO²⁴ a Chieuti - FG-. Nascita di Angelina VALENTE¹¹ a Chieuti -FG-.
- 1883 Nascita di Flavia Maria Rachele VALENTE¹³ a Chieuti -FG-.
- 1884 Matrimonio di Giovanni MAUREA⁴⁵ e Maria Annita Rachele DEL RE⁴⁶ il 17 aprile, a Pollutri -CH-.
- 1885 Nascita di Ernesto Emilio Alberto VALENTE¹⁴ a Chieuti -FG-.
- 1887 Nascita di Pietro Giorgio Nicola Maria Andrea Giuseppe MAUREA¹⁹ il 8 gennaio, a Chieuti - FG-. Nascita di Lidia ZELLI²⁰ a Leonessa (RI). Nascita di Giuseppe Angelo Maria VALENTE¹⁵ a Chieuti -FG-.
- 1888 Nascita di Alberto MAUREA⁷.
Morte di Pietro Maria Angelo Michele MAUREA⁵² il 17 ottobre, a Chieuti - FG-.
- 1889 Nascita di Emilio Alfredo VALENTE¹⁶ a Chieuti -FG-.
- 1891 Nascita di Giorgina Maria VALENTE¹⁸ a Chieuti - FG-. Morte di Giorgio VALENTE³⁴ a Chieuti -FG-.
- 1893 Morte di Liborio Lucantonio MAUREA⁷¹ il 30 luglio, a Chieuti -FG-.
Morte di Giorgio Nicola Maria MAUREA⁶⁰ il 27 dicembre, a Chieuti - FG-.
- 1894 Matrimonio di Carlo DE NARDELLIS⁴⁴ e Verginea MAUREA⁴³ il 12 maggio. Matrimonio di Luigi Vittorio MAUREA⁴⁰ e Elvira MUSCETTA⁴¹.
- 1895 Morte di Maria Rachele Faustina MAUREA⁶⁴ il 26 aprile, a Chieuti - FG-. Nascita di Ottorino ZELLI¹⁹⁸.
- 1896 Nascita di Maria Antonina MAUREA²¹ il 16 aprile, a Chieuti -FG-.
- 1898 Morte di Giovanni MAUREA⁴⁵ il 1 maggio, a Pollutri - CH-. Morte di Ernesto Emilio Alberto VALENTE¹⁴ a Chieuti -FG-.
- 1899 Morte di Celestina Angela Maria MAUREA⁵⁶ il 25 marzo, a Chieuti - FG-. Morte di Maria Antonina MAUREA²¹ il 19 settembre, a Chieuti - FG-.
- 1900 Nascita di Alfonso ZELLI¹⁹⁹.
Morte di Maria Grazia Rosa Luisa MAUREA⁵⁸ il 23 novembre, a Chieuti - FG-.
- 1901 Morte di Giorgina Maria VALENTE¹⁸ a Chieuti -FG-.
- 1903 Nascita di Attilio ZELLI²⁰⁰.
- 1906 Morte di Giuseppe Angelo Maria VALENTE¹⁵ a Chieuti -FG-.
- 1908 Nascita di Tonino ZELLI²⁰¹.
- 1911 Morte di Maria Luisa Filomena DE LILLO⁷² il 1 marzo, a Chieuti -FG-.
- 1913 Morte di Nicola Maria Giuseppe MAUREA⁶¹ il 4 giugno, a Chieuti -FG-.
- 1918 Morte di Verginea MAUREA⁴³ il 20 ottobre, a Serracapriola -FG-.

- 1919
Nascita di Laura Maria VALENTE¹ il 8 settembre, a Chieuti -FG-.
- 1920
Morte di Candida VALENTE³⁶ a Chieuti -FG-.
- 1924
Nascita di Giorgio Teodoro VALENTE² il 22 ottobre, a Chieuti -FG-.
- 1926
Morte di Bartolomeo ZELLI²⁰³ il 31 agosto, a Leonessa (RI).
- 1930
Morte di Teodoro VALENTE¹⁰ a Chieuti -FG-.
- 1934
Morte di Teresa DE LUCA⁹ a Chieuti -FG-.
- 1938
Morte di Alberto MAUREA⁷ a Chieuti -FG-.
- 1941
Matrimonio di Pietro Giorgio Nicola Maria Andrea Giuseppe MAUREA¹⁹ e Lidia ZELLI²⁰ il 25 settembre, a Roma.
- 1943
Morte di Ottorino ZELLI¹⁹⁸.
- 1944
Morte di Angelina VALENTE¹¹ a Chieuti -FG-.
- 1950
Morte di Pietro Giorgio Nicola Maria Andrea Giuseppe MAUREA¹⁹ il 13 agosto.
- 1954
Morte di Giorgio MAUREA⁵ il 9 luglio, a Chieuti -FG-.
- 1962
Morte di Maria Giuseppa FUSCHINO⁶ a Chieuti -FG-.

21. INDICE DELLE PERSONE

| <u>Rif.</u> | <u>Alb.</u> | <u>Nome (Parentela)</u> |
|-------------|--------------|---|
| 182 | | BECCI, Donato (Prozio acquisito di Teodoro VALENTE). |
| 35 | 5 | BELPULSI, Aurora Incoronata (Moglie del 4 x pronipote (di nonni) di Andrea). |
| 196 | | Cesare (Padre di Aurora Incoronata BELPULSI). |
| 208 | | BORTONE, Maria Domenica (Madre di Maria Giuseppa FUSCHINO). |
| 133 | | BRUNETTI, Angelo (Padre di Paolo Primiano Vincenzo Giacinto |
| 161 | | BRUNETTI, Clementina (Zia acquisita di Teodoro VALENTE). |
| 85 | | Paolo Primiano Vincenzo Giacinto (Marito della pro-pronipote (di nonni) di Andrea). |
| 53 | 7 | BUCCI, Caterina (Moglie del pro-pro-pronipote (di nonni) di |
| 117 | Andrea). | 16 BULMETTO, Elisabetta (Nuora di Andrea). |
| 136 | | BUONO, Rosaria (Madre di Maria Luisa Filomena DE LILLO). |
| 108 | 14 | BUSO, Cassandra Marta Brigita (Moglie del pronipote (di nonni) di |
| 123 | Andrea)... | Giuseppe (Padre di Cassandra Marta Brigita BUSO). |
| 12 | | CANDELA, Nicola (Marito della 5 x pronipote (di nonni) di |
| 192 | | Andrea). CASTELLI, Giuseppe (Nonno di Maria Annita Rachele |
| 190 | | DEL RE).. Rosa (Madre di Maria Annita Rachele DEL RE). |
| 187 | | CASTRIOTA, Cesare (Padre di Pietro Maria Vincenzo Cosmo CASTRIOTA). |
| 128 | | Cristina (Nonna di Basilio Orazio PETA). |
| 129 | | Gaetano (Padre di Michelangelo CASTRIOTA). |
| 96 | | Michelangelo (Marito della pronipote (di nonni) di Andrea). |
| 65 | | Pietro Maria Vincenzo Cosmo (Marito della pro-pro-pronipote (di nonni) di Andrea). |
| 204 | | CHERUBINI, Rosa (Madre di Lidia ZELLI). |
| 130 | | COSTANTINO, Marina (Madre di Michelangelo CASTRIOTA). |
| 197 | | D'ALOIA, Grazia Maria (Madre di Aurora Incoronata BELPULSI). |
| 134 | | D'APOTO, Benegna (Madre di Paolo Primiano Vincenzo Giacinto |
| 8 | | BRUNETTI). DARDES, Lucia (Moglie del 5 x pronipote (di nonni) di |
| 207 | | Andrea). FUSCHINO, Donato (Padre di Maria Giuseppa FUSCHINO). |
| 6 | | Maria Giuseppa (Moglie del 5 x pronipote (di nonni) di Andrea). |
| 188 | | GIORGIO, DI, Metilde (Madre di Pietro Maria Vincenzo Cosmo |
| 122 | | CASTRIOTA). GIUDILLO, Marta (Madre di Cristina SARACINO). |
| 209 | | GRIMANI, Paolo (Padre di Paolo Giuseppe GRIMANI). |
| 4 | | Paolo Giuseppe (Marito della 5 x pronipote (di nonni) di Andrea). |
| 210 | | IANNACCI, Felicia (Madre di Paolo Giuseppe GRIMANI). |
| 159 | | Generosa (Zia acquisita di Teodoro VALENTE). |
| 67 | 9 | LILLO, DE, Amalietta Maria Antonina (Moglie del pro-pro-pronipote (di nonni) di Andrea). |
| 135 | | Giacinto (Padre di Maria Luisa Filomena DE LILLO). |
| 72 | 10 | Maria Luisa Filomena (Moglie del pro-pro-pronipote (di nonni) di Andrea). |
| 3 | 2 | Rachele Carolina Rosaria (5 x pronipote (di nonni) di Andrea). |
| 24 | 2 | Vincenzo (Marito della 4 x pronipote (di nonni) di Andrea). |
| 31 | 4 | LUCA, DE, Michelangelo (Marito della 4 x pronipote (di nonni) di Andrea). |
| 9 | 4 | Teresa (5 x pronipote (di nonni) di Andrea). |
| 92 | 13 | MANGIACAVALLLO, Maddalena (Moglie del pronipote (di nonni) di Andrea). |
| 186 | | MARRESE, Beatrice (Bisnonna di Teodoro VALENTE). |
| 75 | 13 | MAUREA, Agnese Eugenia (Pro-pronipote (di nonni) di |
| 7 | Andrea)..... | Alberto (5 x pronipote (di nonni) di Andrea). |
| 38 | 9 | Amalia (4 x pronipote (di nonni) di Andrea). |
| 42 | 9 | Amalietta Clotilde Giovannina (4 x pronipote (di nonni) di Andrea). |
| 107 | 15 | Andrea (Pronipote (di nonni) di Andrea). |
| 119 | 17 | Andrea (Il soggetto di questo rapporto). |
| 109 | 16 | Andrea (Nipote (di nonni) di Andrea). |
| 66 | 12 | Andrea Liborio Michele (Pro-pro-pronipote (di nonni) di Andrea). |
| 95 | 15 | Angela (Pronipote (di nonni) di Andrea). |
| 54 | 11 | Brigida Grazia Rosa (Pro-pro-pronipote (di nonni) di Andrea). |
| 48 | 11 | Brigida Maria Carolina Cleonilda (Pro-pro-pronipote (di nonni) di Andrea). |
| 50 | 11 | Brigida Maria Concetta (Pro-pro-pronipote (di nonni) di Andrea). |
| 25 | 7 | Carlo (4 x pronipote (di nonni) di Andrea). |
| 112 | 16 | Caterina (Nipote (di nonni) di Andrea). |
| 56 | 11 | Celestina Angela Maria (Pro-pro-pronipote (di nonni) di Andrea). |
| 93 | 15 | Domenica Catarina (Pronipote (di nonni) di Andrea). |
| 74 | 13 | Domenica Marianna (Pro-pronipote (di nonni) di Andrea). |
| 102 | 15 | Domenico Giovanni Battista (Pronipote (di nonni) di Andrea). |
| 51 | 11 | Faustina Maria Rachele Cecilia (Pro-pro-pronipote (di nonni) di Andrea). |
| 5 | 3 | Giorgio (5 x pronipote (di nonni) di Andrea). |
| 82 | 13 | Giorgio (Pro-pronipote (di nonni) di Andrea). |

| <u>Rif.</u> | <u>Alb.</u> | <u>Nome (Parentela)</u> |
|-------------|-------------|---|
| 47 | 10 | MAUREA, Giorgio (4 x pronipote (di nonni) di Andrea). |
| 86 | 14 | Giorgio (Pro-pronipote (di nonni) di Andrea). |
| 60 | 12 | Giorgio Nicola Maria (Pro-pro-pronipote (di nonni) di Andrea). |
| 49 | 11 | Giorgio Teodoro Antonio (Pro-pro-pronipote (di nonni) di Andrea). |
| 98 | 15 | Giuseppe Pasquale (Pronipote (di nonni) di Andrea). |
| 45 | 10 | Giovanni (4 x pronipote (di nonni) di Andrea). |
| 89 | 14 | Giovanni Giorgio (Pro-pronipote (di nonni) di Andrea). |
| 115 | 16 | Giovanni (Nipote (di nonni) di Andrea). |
| 26 | 7 | Giulietta (4 x pronipote (di nonni) di Andrea). |
| 29 | 7 | Giulietta Rosaria Teresina (4 x pronipote (di nonni) di Andrea). |
| 81 | 13 | Giuseppe (Pro-pronipote (di nonni) di Andrea). |
| 83 | 13 | Giuseppe Vincenzo (Pro-pronipote (di nonni) di Andrea). |
| 59 | 12 | Grazia (Pro-pro-pronipote (di nonni) di Andrea). |
| 69 | 12 | Liborio Luca Antonio (Pro-pro-pronipote (di nonni) di Andrea). |
| 71 | 12 | Liborio Lucantonio (Pro-pro-pronipote (di nonni) di Andrea). |
| 55 | 11 | Lucantonio (Pro-pro-pronipote (di nonni) di Andrea). |
| 104 | 15 | Lucia Domenica (Pronipote (di nonni) di Andrea). |
| 40 | 9 | Luigi Vittorio (4 x pronipote (di nonni) di Andrea). |
| 84 | 14 | Maria Angela Cristina (Pro-pronipote (di nonni) di Andrea). |
| 68 | 12 | Maria Antonia Cassandra (Pro-pro-pronipote (di nonni) di Andrea). |
| 21 | 6 | Maria Antonina (5 x pronipote (di nonni) di Andrea). |
| 58 | 11 | Maria Grazia Rosa Luisa (Pro-pro-pronipote (di nonni) di Andrea). |
| 27 | 7 | Maria Luigia (4 x pronipote (di nonni) di Andrea). |
| 70 | 12 | Maria Michela Eugenia (Pro-pro-pronipote (di nonni) di Andrea). |
| 63 | 12 | Maria Michela Maria Rachele (Pro-pro-pronipote (di nonni) di Andrea). |
| 64 | 12 | Maria Rachele Faustina (Pro-pro-pronipote (di nonni) di Andrea). |
| 100 | 15 | Maria Rosa (Pronipote (di nonni) di Andrea). |
| 97 | 15 | Maria Rosa (Pronipote (di nonni) di Andrea). |
| 113 | 16 | Mercurio (Nipote (di nonni) di Andrea). |
| 73 | 13 | Mercurio Adamo (Pro-pronipote (di nonni) di Andrea). |
| 78 | 13 | Michelangelo Franco (Pro-pronipote (di nonni) di Andrea). |
| 61 | 12 | Nicola Maria Giuseppe (Pro-pro-pronipote (di nonni) di Andrea). |
| 114 | 16 | Nicola Vito Antonio (Nipote (di nonni) di Andrea). |
| 91 | 15 | Nicolò Vit'Antonio (Pronipote (di nonni) di Andrea). |
| 80 | 13 | Nunzia Maria Elisabetta (Pro-pronipote (di nonni) di Andrea). |
| 62 | 12 | Pietrantonio Maria (Pro-pro-pronipote (di nonni) di Andrea). |
| 101 | 15 | Pietro Angelo (Pronipote (di nonni) di Andrea). |
| 103 | 15 | Pietro Angelo (Pronipote (di nonni) di Andrea). |
| 19 | 6 | Pietro Giorgio Nicola Maria Andrea Giuseppe (5 x pronipote (di nonni) di Andrea). |
| 116 | 17 | Pietro Giuseppe (Figlio di Andrea). |
| 52 | 11 | Pietro Maria Angelo Michele (Pro-pro-pronipote (di nonni) di Andrea). |
| 23 | 7 | Raffaella Nicoletta (4 x pronipote (di nonni) di Andrea). |
| 105 | 15 | Rosalia (Pronipote (di nonni) di Andrea). |
| 76 | 13 | Rosario Mercurio Vincenzo (Pro-pronipote (di nonni) di Andrea). |
| 22 | 7 | Rosina Nicoletta Filomena (4 x pronipote (di nonni) di Andrea). |
| 79 | 13 | Serafina Elisabetta (Pro-pronipote (di nonni) di Andrea). |
| 87 | 14 | Stefano Carlo Maria (Pro-pronipote (di nonni) di Andrea). |
| 118 | 17 | Teodoro (Figlio di Andrea). |
| 110 | 16 | Teodoro (Nipote (di nonni) di Andrea). |
| 77 | 13 | Teodoro Carmelo (Pro-pronipote (di nonni) di Andrea). |
| 28 | 7 | Teresina (4 x pronipote (di nonni) di Andrea). |
| 106 | 15 | Veneranda (Pronipote (di nonni) di Andrea). |
| 43 | 9 | Verginea (4 x pronipote (di nonni) di Andrea). |
| 39 | 9 | Vittorio Emanuele Giuseppe (4 x pronipote (di nonni) di Andrea). |
| 132 | | MUSACCHIO, Eugenia (Madre di Cecilia Angelamaria |
| 41 | | SARACINO). MUSCETTA, Elvira (Moglie del 4 x pronipote (di |
| 194 | | nonni) di Andrea). MESTINO, Nestino (Padre di Elvira MUSCETTA). |
| 44 | | NARDELLIS, DE, Carlo (Marito della 4 x pronipote (di nonni) di |
| 124 | | Andrea). NIGRO, Maria (Madre di Cassandra Marta Brigita BUSO). |
| 179 | | PAPADOPOLO, Teresa (Prozia acquisita di Teodoro VALENTE). |
| 94 | | PETA, Basilio Orazio (Marito della pronipote (di nonni) di Andrea). |
| 125 | | Carlo (Padre di Basilio Orazio PETA). |
| 191 | | RE, DEL, Alfonso (Nonno di Maria Annita Rachele DEL RE). |

| <u>Rif.</u> | <u>Alb.</u> | <u>Nome (Parentela)</u> |
|-------------|-------------|---|
| 189 | | RE, DEL, Giuseppe (Padre di Maria Annita Rachele DEL RE). |
| 46 | 6 | Maria Annita Rachele (Moglie del 4 x pronipote (di nonni) di Andrea). |
| 195 | | REA, Filomena (Madre di Elvira MUSCETTA). |
| 90 | 12 | SARACINO, Cecilia Angelamaria (Moglie del pro-pronipote (di nonni) di |
| 111 | Andrea) | Cristina (Moglie del nipote (di nonni) di Andrea). |
| 131 | | Liborio (Padre di Cecilia Angelamaria SARACINO). |
| 121 | | Luca (Padre di Cristina SARACINO). |
| 176 | | Marta (Nonna di Teodoro VALENTE). |
| 88 | 11 | Rosaria (Moglie del pro-pronipote (di nonni) di Andrea). |
| 120 | 17 | SARRACINO, Elisabetta (Moglie di Andrea). |
| 17 | 1 | SASSI, Anna Maria (Moglie del 5 x pronipote (di nonni) di Andrea). |
| 127 | | SCUDIERO, Andrea (Nonno di Basilio Orazio PETA). |
| 151 | | Candida (Madre di Teodoro VALENTE). |
| 175 | | Giorgio (Nonno di Teodoro VALENTE). |
| 126 | | Teresa (Madre di Basilio Orazio PETA). |
| 174 | | STAFFA, Clemenzia (Nonna di Teodoro VALENTE). |
| 178 | | TAGLIAVENTI, Isabella (Prozia acquisita di Teodoro |
| 206 | | VALENTE). TEOFILI, Teresa (Nonna di Lidia ZELLI). |
| 157 | | VALENTE, Angela Claudia (Zia di Teodoro VALENTE). |
| 11 | 5 | Angelina (5 x pronipote (di nonni) di Andrea). |
| 33 | 8 | Angelo (4 x pronipote (di nonni) di Andrea). |
| 37 | 8 | Angelo Nicola Giuseppe (4 x pronipote (di nonni) di Andrea). |
| 150 | | Angelo Serafino (Padre di Teodoro VALENTE). |
| 155 | | Angelo Serafino (Zio di Teodoro VALENTE). |
| 153 | | Beatrice Claudia Anna (Zia di Teodoro VALENTE). |
| 36 | 8 | Candida (4 x pronipote (di nonni) di Andrea). |
| 32 | 8 | Candida (4 x pronipote (di nonni) di Andrea). |
| 184 | | Caterina Antonia (Prozia di Teodoro VALENTE). |
| 146 | | Celestina Clementina (Sorella di Teodoro VALENTE). |
| 145 | | Costantina Olimpia (Sorella di Teodoro VALENTE). |
| 181 | | Domenica Maria (Prozia di Teodoro VALENTE). |
| 167 | | Domenica Maria Eufrasia (Cugina del padre di Teodoro VALENTE). |
| 169 | | Domenico (Cugino del padre di Teodoro VALENTE). |
| 171 | | Donato Nicola Domenico (Cugino del padre di Teodoro VALENTE). |
| 16 | 5 | Emilio Alfredo (5 x pronipote (di nonni) di Andrea). |
| 14 | 5 | Ernesto Emilio Alberto (5 x pronipote (di nonni) di Andrea). |
| 165 | | Eufrasia Anna (Cugina del padre di Teodoro VALENTE). |
| 30 | 8 | Filomena Raffaella Costantina (4 x pronipote (di nonni) di Andrea). |
| 13 | 5 | Flavia Maria Rachele (5 x pronipote (di nonni) di Andrea). |
| 18 | 5 | Giorgina Maria (5 x pronipote (di nonni) di Andrea). |
| 34 | 8 | Giorgio (4 x pronipote (di nonni) di Andrea). |
| 160 | | Giorgio Angelo (Zio di Teodoro VALENTE). |
| 154 | | Giorgio Carmelo (Zio di Teodoro VALENTE). |
| 158 | | Giorgio Ferdinando (Zio di Teodoro VALENTE). |
| 2 | 1 | Giorgio Teodoro (6 x pronipote (di nonni) di Andrea). |
| 177 | | Giovanni Antonio (Prozio di Teodoro VALENTE). |
| 183 | | Giuseppa Domenica (Prozia di Teodoro VALENTE). |
| 15 | 5 | Giuseppe Angelo Maria (5 x pronipote (di nonni) di Andrea). |
| 149 | | Giuseppe Giovanni (Cugino di Teodoro VALENTE). |
| 152 | | Giuseppe Vitangelo (Zio di Teodoro VALENTE). |
| 1 | 1 | Laura Maria (6 x pronipote (di nonni) di Andrea). |
| 172 | | Maia Celeste Cristina (Cugina del padre di Teodoro VALENTE). |
| 156 | | Maria Alessandra (Zia di Teodoro VALENTE). |
| 147 | | Maria Costantina Celestina (Sorella di Teodoro VALENTE). |
| 137 | | Maria Giuseppa Costantina (Sorella di Teodoro VALENTE). |
| 139 | | Maria Limpiadora Eugenia (Sorella di Teodoro VALENTE). |
| 142 | | Mercurio Vincenzo (Fratello di Teodoro VALENTE). |
| 143 | | Nicola Maria (Fratello di Teodoro VALENTE). |
| 170 | | Nicola Vitantonio (Cugino del padre di Teodoro VALENTE). |
| 180 | | Nicolò Saverio (Prozio di Teodoro VALENTE). |
| 144 | | Olimpia (Sorella di Teodoro VALENTE). |
| 148 | | Rubina Giuseppa (Cugina di Teodoro VALENTE). |
| 173 | | Saverio Michele (Nonno di Teodoro VALENTE). |

| <u>Rif.</u> | <u>Alb.</u> | <u>Nome (Parentela)</u> |
|-------------|-------------|---|
| 57 | 8 | VALENTE, Teodoro (Marito della pro-pro-pronipote (di nonni) di Andrea). |
| 10 | 5 | Teodoro (5 x pronipote (di nonni) di Andrea). |
| 140 | | Vincenzo Maria (Fratello di Teodoro VALENTE). |
| 141 | | Vincenzo Mercurio (Fratello di Teodoro VALENTE). |
| 138 | | Vitantonio Nicola Maria (Fratello di Teodoro VALENTE). |
| 163 | | Vitantonio Teodoro (Zio di Teodoro VALENTE). |
| 162 | | Vitantonio Teodoro (Zio di Teodoro VALENTE). |
| 168 | | Vito (Cugino del padre di Teodoro VALENTE). |
| 185 | | Vito Antonio (Bisnonno di Teodoro VALENTE). |
| 164 | | Vito Antonio (Cugino del padre di Teodoro VALENTE). |
| 166 | | Vito Antonio Angelo (Cugino del padre di Teodoro VALENTE). |
| 99 | | VITO, DI, Rosaria (Moglie del pronipote (di nonni) di |
| 199 | | Andrea). ZELLI, Alfonso (Fratello di Lidia ZELLI). |
| 205 | | Antonio (Nonno di Lidia ZELLI). |
| 200 | | Attilio (Fratello di Lidia ZELLI). |
| 203 | | Bartolomeo (Padre di Lidia ZELLI). |
| 20 | | Lidia (Moglie del 5 x pronipote (di nonni) di Andrea). |
| 202 | | Orsola (Sorella di Lidia ZELLI). |
| 198 | | Ottorino (Fratello di Lidia ZELLI). |
| 201 | | Tonino (Fratello di Lidia ZELLI). |
| 193 | | ZURLO, Rachele (Nonna di Maria Annita Rachele DEL RE). |



FAMIGLIA

SASSI



- Origini del cognome :

SASSO – SASSI -- Sassi dovrebbe essere emiliano, Sasso dovrebbe avere più ceppi, in Puglia e Campania, nel Veneto, in Piemonte ed in Liguria, dovrebbero tutti derivare da toponimi contenenti la radice Sasso o Sassi, quali: Castel di Sasso (CE), Isola del Gran Sasso (TE), Ma-donna del Sasso (NO), Sassi (LU), Sasso (AN) - (VI), Sasso di Neviano (PR), Sasso Marconi (BO).

In Puglia, il ceppo ha decisamente origine Albanese, (Albania del sud – “Terra dei Sassi” – monti Agrocerauni).

Come già accennato in premessa, la presenza della famiglia SASSI a Chieuti risale all'anno 1583, così come risulta da ricerche fatte dal Papas Andrea FIGLIA, mentre i primi dati anagrafici riferiti hanno inizio dal 1640 che evidenziano l'esistenza di due ceppi principali derivanti dalla famiglia capostipite di Giulio SASSI + Cristina SCUDIERO:

1) - *Giovanno SASSI + Angela BECCIA*

2) - *Costantino SASSI + Maria Domenica
CORFIATO.*



** Ingresso principale di via Sassi*



** Palazzo SASSI su c.so San Giorgio -*

GENEALOGIA

della

Famiglia

di

GIULIO

SASSO

In CHIETI - FG -

1. DISCENDENTI
2. PARENTI DIRETTI
3. PARENTI INDIRETTI *via* MARTA BUSO
4. PARENTI INDIRETTI *via* VITORIA CAPELLA
5. PARENTI INDIRETTI *via* MADDALENA MANGINO
6. PARENTI INDIRETTI *via* CRISTINA DI GIORGIO
7. PARENTI INDIRETTI *via* ANNA CRISTINA PALMA LUCE
8. PARENTI INDIRETTI *via* EUFRASIA BIANCO
9. PARENTI INDIRETTI *via* MERCURIO FIGLIA
10. PARENTI INDIRETTI *via* MARIA METILDE TEODORA ELENA DI GIORGIO
11. PARENTI INDIRETTI *via* CLAUDIA DI GIORGIO
12. PARENTI INDIRETTI *via* CAROLINA PETRELLA
13. PARENTI INDIRETTI *via* MARIA CONCETTA FILOMENA MAGNACCA
14. PARENTI INDIRETTI *via* EMMA MARIA FRANCESCA ANNA CANTAFIO
15. PARENTI INDIRETTI *via* MARIA CARMELA GALANTE PARADISO
16. PARENTI INDIRETTI *via* ANNA BRUNETTI
17. ALBERI GENEALOGICI
18. INDICE DEI LUOGHI
19. INDICE DELLE DATE
20. INDICE DELLE PERSONE

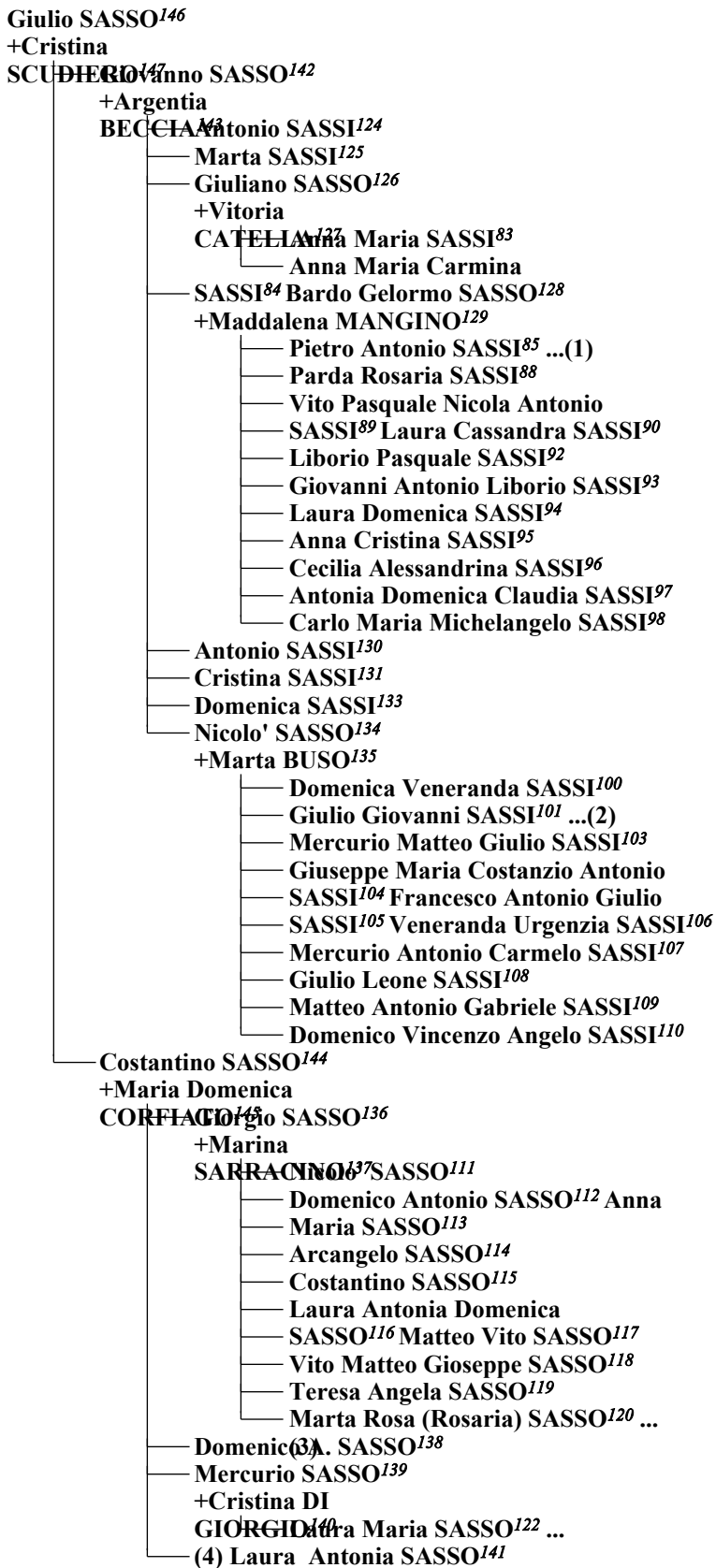

(1)... Pietro Antonio SASSI⁸⁵+Anna TOSCHES⁸⁶

- Maria Serafina Emmanuela Rosa SASSI⁴⁴
- Cecilia Carmela SASSI⁴⁵
- Maddalena Carmela SASSI⁴⁶
- Maria Giuseppa Serafina SASSI⁴⁷
- Vincenzo Maria Francesco Saverio Federico

+Diodata SASSI⁸⁷

- Matteo Costantino Girolamo SASSI⁴⁹
- Rosalba Cecilia Gentile SASSI⁵⁰
- Sigismondo Nicola Maria Giorgio
- SASSI⁵¹ Maria SASSI⁵²
- Angela Maria Irene Gentile SASSI⁵³
- Anna Cristina Maria Teresa Rosa SASSI⁵⁴

(2)... Giulio Giovanni SASSI¹⁰¹+Anna Cristina Palma LUCE¹⁰²

- Leonilda SASSI⁵⁵
- Maria Cristina Metilde SASSI⁵⁶
- Maria Pulcheria SASSI⁵⁷
- Nicola Maria Paolo SASSI⁵⁸
- Giacomo Beniamino Giuseppe SASSI⁵⁹
- +Maria Metilde Teodora Elena DI
- GIORGIO⁶⁰ Giorgio Domenico
- SASSI³⁴+Carolina
- PETRELLA⁶¹ Concetta SASSI²⁷
- Livia Lucia Maria Michela SASSI²⁸
- Giovannina SASSI²⁹
- Maria Giuseppa Metilde SASSI³⁰
- Beniamino Giovanni Giuseppe SASSI³¹
- Giorgio Luigi Giovanni SASSI³²
- +Maria Concetta Filomena
- MAGNANO⁶² Agostino SASSI¹⁵
- Maria Carolina SASSI¹⁶
- Antonino SASSI¹⁷
- Nunzio Maria Nicola - Fortunato ?
- SASSI¹⁸ Luigi SASSI¹⁹
- Maria Lucia Rosina SASSI²⁰
- Beniamino SASSI²¹
- +Emma Maria Francesca Anna
- CANTALIO⁶³ SASSI⁹
- Aldo SASSI¹⁰
- Concetta
- Antonino SASSI²³
- +Maria Carmela Galante
- PARADISO⁶⁴ Giorgio Donato SASSI¹²
- Fortunato Costantino
- SASSI¹³+Anna
- BRUNETTI⁶⁵ Maria SASSI¹
- Maria SASSI²
- Antonino SASSI⁴
- Antonio SASSI⁵
- Giorgio SASSI⁷
- Ettore Nicola
- Lucia Leonilda SASSI⁸
- SASSI²⁵ Lucrezia SASSI²⁶ Filomena SASSI²⁶
- Giovanni SASSI³⁶
- Nicola Maria
- SASSI³⁷ Emmanuela Leonilda
- SASSI⁶¹ Rachele Silvia Maria
- SASSI⁶²

(3)... Marta Rosa (Rosaria) SASSO¹²⁰**+Mercurio FIGLIA¹²¹**

- Nunzio Nicandro FIGLIA⁶³
- Giovanni Crisostomo Nunzio Maria FIGLIA⁶⁴
- Nicola Matteo Vincenzo FIGLIA⁶⁵
- Zaccaria Tomaso Giovanni Matteo Maria FIGLIA⁶⁶ Giuseppa Maria FIGLIA⁶⁷
- Maria Cristina FIGLIA⁶⁸
- Giuseppe Nicola Maria FIGLIA⁶⁹
- +Claudia DI GIORGIO⁷⁰**
 - Rosaria FIGLIA³⁸
 - Zacheria FIGLIA³⁹
 - Rosaria FIGLIA⁴⁰
 - Nicola Maria FIGLIA⁴¹
 - Vincebzo maria Giorgio Costantino FIGLIA⁴² Andrea Costantino FIGLIA⁴³
- Maria Amalia FIGLIA⁷¹
- Andrea Michelangelo Maria FIGLIA⁷³ Nicola Maria Matteo FIGLIA⁷⁴

(4)... Laura Maria SASSO¹²²**+Andrea FIGLIA¹²³**

- Nicola Maria Michelangelo Mercurio Domenico Fortunato FIGLIA⁷⁵ Nicola Giuseppe Antonio FIGLIA⁷⁶
- Lucrezia Anna Maria Rosa FIGLIA⁷⁷
- Lucrezia Domenica Chiara Maria Colomba FIGLIA⁷⁸
- Domenico Giovanni Crisostomo Basilio Maria FIGLIA⁷⁹
- Macrina Lucrezia Maria FIGLIA⁸⁰
- Antonia Maria Alalayde FIGLIA⁸¹
- Nicola Giorgio Antonio Maria FIGLIA⁸²

1. **MARIA SASSI** (7 x pronipote (di nonni) di Giulio) è nata il 19 ottobre 1927, a Chieti, da Fortunato Costantino SASSI¹³ e Anna BRUNETTI¹⁴, come mostrato nell'albero genealogico 1. Non è più in vita.

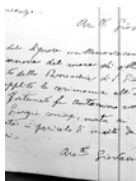

2. **MARIA SASSI** (7 x pronipote (di nonni) di Giulio) è nata il 27 ottobre 1929, a Chieti, da Fortunato Costantino SASSI¹³ e Anna BRUNETTI¹⁴, come mostrato nell'albero genealogico 1. Non è più in vita.

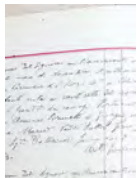

3. **COSTANZO MARIA GRECO** (Marito della 7 x pronipote (di nonni) di Giulio) è nato il 26 settembre 1926, a Montorio nei Frentani - CB-. Non è più in vita.

Costanzo Maria GRECO, all'età di 36 anni, ha sposato Maria SASSI² di 33 anni, il 25 marzo 1963.

4. **ANTONINO SASSI** (7 x pronipote (di nonni) di Giulio) è nato il 4 gennaio 1932, a Chieti, da Fortunato Costantino SASSI¹³ e Anna BRUNETTI¹⁴, come mostrato nell'albero genealogico 1. Non è più in vita.

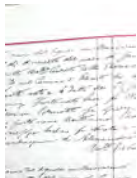

5. **ANTONIO SASSI** (7 x pronipote (di nonni) di Giulio) è nato il 14 maggio 1933, a Chieti, da Fortunato Costantino SASSI¹³ e Anna BRUNETTI¹⁴, come mostrato nell'albero genealogico 1. Non è più in vita.



6. **ILDA SANTAGATA** (Moglie del 7 x pronipote (di nonni) di Giulio) è nata a San Paolo di C.te - FG -. Non è più in vita. Antonio SASSI⁵, all'età di 42 anni, ha sposato Ilda SANTAGATA il 31 luglio 1975.

7. **GIORGIO SASSI** (7 x pronipote (di nonni) di Giulio) è nato il 7 dicembre 1934, a Chieti, da Fortunato Costantino SASSI¹³ e Anna BRUNETTI¹⁴, come mostrato nell'albero genealogico 1. È morto (Incidente stradale) il 19 febbraio 1962, all'età di 27 anni, a Chieti.



8. **ETTORINO NICOLA SASSI** (7 x pronipote (di nonni) di Giulio) è nato il 21 agosto 1938, a Chieti, da Fortunato Costantino SASSI¹³ e Anna BRUNETTI¹⁴, come mostrato nell'albero genealogico 1. Non è più in vita.



Generazione dei 6 x Pro-Nipoti

9. **LUIGI SASSI** (6 x pronipote (di nonni) di Giulio) è nato il 21 gennaio 1908 da Beniamino SASSI²¹ e Emma Maria Francesca Anna CANTAFIO²², come mostrato nell'albero genealogico 2. È morto il 28 marzo 1991, all'età di 83 anni, a Roma.



10. **ALDO SASSI** (6 x pronipote (di nonni) di Giulio) è nato il 26 gennaio 1909 da Beniamino SASSI²¹ e Emma Maria Francesca Anna CANTAFIO²², come mostrato nell'albero genealogico 2. È morto il 9 dicembre 1995, all'età di 86 anni.



11. **CONCETTA SASSI** (6 x pronipote (di nonni) di Giulio) è nata il 6 giugno 1911 da Beniamino SASSI²¹ e Emma Maria Francesca Anna CANTAFIO²², come mostrato nell'albero genealogico 2. È morta il 10 febbraio 2004, all'età di 92 anni.



12. **GIORGIO DONATO SASSI** (6 x pronipote (di nonni) di Giulio) è nato il 14 novembre 1900, a Chieuti, da Antonino SASSI²³ e Maria Carmela Galante PARADISO²⁴, come mostrato nell'albero genealogico 3. È morto il 7 ottobre 1903, all'età di 2 anni, a Chieuti.

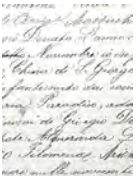

13. **FORTUNATO COSTANTINO SASSI** (6 x pronipote (di nonni) di Giulio) è nato il 31 maggio 1903, a Chieuti, da SASSI²³ e Maria Carmela Galante PARADISO²⁴, come mostrato nell'albero genealogico 3. È morto il 7 agosto 1943, all'età di 40 anni, a Chieuti.



14. **ANNA BRUNETTI** (Moglie del 6 x pronipote (di nonni) di Giulio) è nata il 24 ottobre 1903, a Chieuti, da Giorgio BRUNETTI¹⁷⁹ e Angiolina PIZZUTI¹⁸⁰. È morta il 12 marzo 1985, all'età di 81 anni, a Chieuti. *[Vedi inoltre: Parenti indiretti via Anna BRUNETTI]*
Fortunato Costantino SASSI¹³, all'età di 23 anni, ha sposato Anna BRUNETTI di 23 anni, il 31 gennaio 1927. Hanno avuto sei figli:



Maria SASSI¹ nel 1927
 Maria SASSI² nel 1929
 Antonino SASSI⁴ nel 1932
 Antonio SASSI⁵ nel 1933
 Giorgio SASSI⁷ nel 1934
 Ettore Nicola SASSI⁸ nel 1938

Questa famiglia è rappresentata nell'albero genealogico 1.

15. **BENIAMINO SASSI** (5 x pronipote (di nonni) di Giulio) è nato il 29 agosto 1863, a Chieti, da Giorgio Luigi Giovanni SASSI³² e Maria Concetta Filomena MAGNACCA³³, come mostrato nell'albero genealogico 4. È morto il 2 dicembre 1870, all'età di 7 anni, a Chieti.

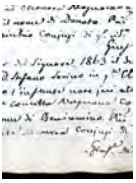

16. **MARIA CAROLINA SASSI** (5 x pronipote (di nonni) di Giulio) è nata il 2 giugno 1866, a Chieti - FG, da Giorgio Luigi Giovanni SASSI³² e Maria Concetta Filomena MAGNACCA³³, come mostrato nell'albero genealogico 4. È morta il 29 ottobre 1884, all'età di 18 anni, a Chieti -FG.

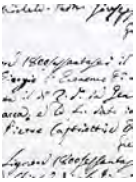

17. **ANTONINO SASSI** (5 x pronipote (di nonni) di Giulio) è nato il 26 agosto 1867, a Chieti, da Giorgio Luigi Giovanni SASSI³² e Maria Concetta Filomena MAGNACCA³³, come mostrato nell'albero genealogico 4. È morto il 16 dicembre 1870, all'età di 3 anni, a Chieti - FG.



18. **NUNZIO MARIA NICOLA - FORTUNATO ? SASSI** (5 x pronipote (di nonni) di Giulio) è nato il 29 marzo 1869, a Chieti - FG, da Giorgio Luigi Giovanni SASSI³² e Maria Concetta Filomena MAGNACCA³³, come mostrato nell'albero genealogico 4. È morto il 12 maggio 1869, da lattante, a Chieti - FG.

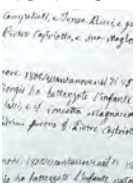

19. **LUIGI SASSI** (5 x pronipote (di nonni) di Giulio) è nato il 24 ottobre 1870, a Chieti - FG, da Giorgio Luigi Giovanni SASSI³² e Maria Concetta Filomena MAGNACCA³³, come mostrato nell'albero genealogico 4. Luigi ha lavorato come Insegnante. È morto il 29 dicembre 1963, all'età di 93 anni, a Chieti - FG.



20. **MARIA LUCIA ROSINA SASSI** (5 x pronipote (di nonni) di Giulio) è nata il 27 maggio 1872, a Chieti - FG, da Giorgio Luigi Giovanni SASSI³² e Maria Concetta Filomena MAGNACCA³³, come mostrato nell'albero genealogico 4. È morta il 18 agosto 1959, all'età di 87 anni, a Chieti - FG.



21. **BENIAMINO SASSI** (5 x pronipote (di nonni) di Giulio) è nato il 8 gennaio 1874, a Chieti - FG, da Giorgio Luigi Giovanni SASSI³² e Maria Concetta Filomena MAGNACCA³³, come mostrato nell'albero genealogico 4. È morto il 13 dicembre 1955, all'età di 81 anni, a Roma.



22. **EMMA MARIA FRANCESCA ANNA CANTAFIO** (Moglie del 5 x pronipote (di nonni) di Giulio) è nata il 10 maggio 1881, a Castellammare di Stabia - NA, da Antonio CANTAFIO¹⁷³ e Elisabetta VANACORE¹⁷⁴. È morta il 15 gennaio 1973, all'età di 91 anni, a Roma.



[Vedi inoltre: Parenti indiretti via Emma Maria Francesca Anna CANTAFIO]

Beniamino SASSI²¹, all'età di 31 anni, ha sposato Emma Maria Francesca Anna CANTAFIO di 24 anni, il 4 novembre 1905 a Castellammare di Stabia - NA. Hanno avuto tre figli:

Luigi SASSI⁹ nel 1908

Aldo SASSI¹⁰ nel 1909

Concetta SASSI¹¹ nel

Questa famiglia è rappresentata nell'albero genealogico 2.

23. ANTONINO SASSI (5 x pronipote (di nonni) di Giulio) è nato il 17 febbraio 1876, a Chieuti, da Giorgio Luigi Giovanni SASSI³² e Maria Concetta Filomena MAGNACCA³³, come mostrato nell'albero genealogico 4. È morto il 20 novembre 1905, all'età di 29 anni, a Chieuti.

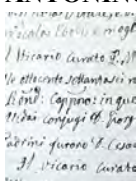

24. MARIA CARMELA GALANTE PARADISO (Moglie del 5 x pronipote (di nonni) di Giulio) è nata il 18 luglio 1880, a Chieuti, da Giorgio PARADISO¹⁷⁷ e Angiolina MUSACCHIO¹⁷⁸. È morta il 19 luglio 1963, all'età di 83 anni, a Chieuti.

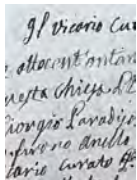

[Vedi inoltre: Parenti indiretti via Maria Carmela Galante PARADISO]

Antonino SASSI²³, all'età di 25 anni, ha sposato Maria Carmela Galante PARADISO di 21 anni, il 13 ottobre 1901. Hanno avuto due figli:

Giorgio Donato SASSI¹² nel 1900

Fortunato Costantino SASSI¹³ nel 1903

Questa famiglia è rappresentata nell'albero genealogico 3.

25. LUCIA LEONILDA GIUSEPPINA SASSI (5 x pronipote (di nonni) di Giulio) è nata il 15 marzo 1878, a Chieuti - FG, da Giorgio Luigi Giovanni SASSI³² e Maria Concetta Filomena MAGNACCA³³, come mostrato nell'albero genealogico 4. È morta il 19 gennaio 1966, all'età di 87 anni, a Chieuti - FG.



26. LUISA ADDOLORATA FILOMENA SASSI (5 x pronipote (di nonni) di Giulio) è nata il 2 marzo 1880, a Chieuti - FG, da Giorgio Luigi Giovanni SASSI³² e Maria Concetta Filomena MAGNACCA³³, come mostrato nell'albero genealogico 4. È morta il 5 marzo 1890, all'età di 10 anni, a Chieuti - FG.

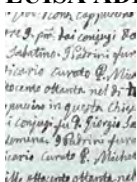

Generazione dei 4 x Pro-Nipoti

27. ELUISA CONCETTA SASSI (4 x pronipote (di nonni) di Giulio) è nata il 4 dicembre 1829, a Chieuti -FG-, da Giorgio Domenico SASSI³⁴ e Carolina PETRELLA³⁵, come mostrato nell'albero genealogico 5. È morta il 1 febbraio 1887, all'età di 57 anni, a Chieuti -FG-.

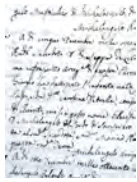

28. LIVIA LUCIA MARIA MICHELA SASSI (4 x pronipote (di nonni) di Giulio) è nata il 30 dicembre 1830, a Chieuti -FG-, da Giorgio Domenico SASSI³⁴ e Carolina PETRELLA³⁵, come mostrato nell'albero genealogico 5. È morta il 13 agosto 1886, all'età di 55 anni, a Chieuti -FG-.

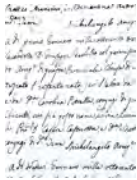

29. GIOVANNINA SASSI (4 x pronipote (di nonni) di Giulio) è nata il 7 aprile 1832, a Chieuti -FG-, da Giorgio Domenico SASSI³⁴ e Carolina PETRELLA³⁵, come mostrato nell'albero genealogico 5. Non è più in vita.

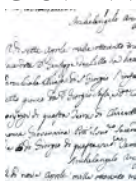

30. **MARIA GIUSEPPA METILDE SASSI** (4 x pronipote (di nonni) di Giulio) è nata il 23 febbraio 1834, a Chieuti -FG-, da **Giorgio Domenico SASSI³⁴** e **Carolina PETRELLA³⁵**, come mostrato nell'albero genealogico 5. Non è più in vita.

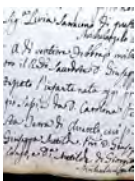

31. **BENIAMINO GIOVANNI GIUSEPPE SASSI** (4 x pronipote (di nonni) di Giulio) è nato il 18 gennaio 1836, a Chieuti -FG-, da **Giorgio Domenico SASSI³⁴** e **Carolina PETRELLA³⁵**, come mostrato nell'albero genealogico 5. È morto il 20 giugno 1855, all'età di 19 anni, a Chieuti -FG-.

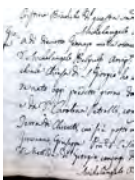

32. **GIORGIO LUIGI GIOVANNI SASSI** (4 x pronipote (di nonni) di Giulio) è nato il 28 marzo 1838, a Chieuti, da **Giorgio Domenico SASSI³⁴** e **Carolina PETRELLA³⁵**, come mostrato nell'albero genealogico 5. È morto il 2 marzo 1880, all'età di 41 anni, a Chieuti - FG.



33. **MARIA CONCETTA FILOMENA MAGNACCA** (Moglie del 4 x pronipote (di nonni) di Giulio) è nata nel 1840, a Serracapriola - FG, da **Antonio MAGNACCA¹⁷¹** e **Rosina RICCIARDELLI¹⁷²**. È morta il 28 luglio 1923, all'età di circa 83 anni, a Chieuti -FG-.

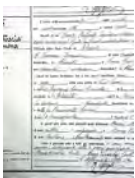

[Vedi inoltre: Parenti indiretti via Maria Concetta Filomena MAGNACCA]

Giorgio Luigi Giovanni SASSI³², all'età di circa 24 anni, ha sposato **Maria Concetta Filomena MAGNACCA** di circa 22 anni, nel 1862 a Serracapriola - FG. Hanno avuto dieci figli:

Beniamino SASSI¹⁵ nel 1863

Maria Carolina SASSI¹⁶ nel 1866

Antonino SASSI¹⁷ nel 1867

Nunzio Maria Nicola - Fortunato ? SASSI¹⁸ nel

1869 **Luigi SASSI¹⁹** nel 1870

Maria Lucia Rosina SASSI²⁰ nel 1872

Beniamino SASSI²¹ nel 1874

Antonino SASSI²³ nel 1876

Lucia Leonilda Giuseppina SASSI²⁵ nel 1878

Luisa Addolorata Filomena SASSI²⁶ nel 1880

Questa famiglia è rappresentata nell'albero genealogico 4.

Generazione dei Pro-Pro-Pro-Nipoti

34. **GIORGIO DOMENICO SASSI** (Pro-pro-pronipote (di nonni) di Giulio) è nato il 22 aprile 1804, a Chieuti -FG-, da **Giacomo Beniamino Giuseppe SASSI⁵⁹** e **Maria Metilde Teodora Elena DI GIORGIO⁶⁰**, come mostrato nell'albero genealogico 6. Giorgio ha lavorato come Medico. È morto il 2 marzo 1880, all'età di 75 anni, a Chieuti -FG-.

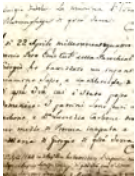

35. **CAROLINA PETRELLA** (Moglie del pro-pro-pronipote (di nonni) di Giulio) è nata nel 1801, a Montelongo - CB-, da **Giovanni PETRELLA¹⁶⁹** e **Lucia DE MARCO¹⁷⁰**. È morta il 17 ottobre 1853, all'età di circa 52 anni, a Chieuti -FG-.[Vedi inoltre: Parenti indiretti via Carolina PETRELLA]

Giorgio Domenico SASSI³⁴, all'età di 23 anni, ha sposato **Carolina PETRELLA** di circa 26 anni, il 16 dicembre 1827 a Montelongo - CB-. Hanno avuto sei figli:

Eluisa Concetta SASSI²⁷ nel 1829

Livia Lucia Maria Michela SASSI²⁸ nel 1830

Giovannina SASSI²⁹ nel 1832

Maria Giuseppa Metilde SASSI³⁰ nel 1834

Beniamino Giovanni Giuseppe SASSI³¹ nel

1836 **Giorgio Luigi Giovanni SASSI³²** nel 1838

Questa famiglia è rappresentata nell'albero genealogico 5.

36. GIOVANNI SASSI (Pro-pro-pronipote (di nonni) di Giulio) è nato il 31 dicembre 1806, a Chieuti -FG-, da Giacomo Beniamino Giuseppe SASSI⁵⁹ e Maria Metilde Teodora Elena DI GIORGIO⁶⁰, come mostrato nell'albero genealogico 6. Non è più in vita.



37. NICOLA MARIA SASSI (Pro-pro-pronipote (di nonni) di Giulio) è nato il 10 settembre 1809, a Chieuti -FG-, da Beniamino Giuseppe SASSI⁵⁹ e Maria Metilde Teodora Elena DI GIORGIO⁶⁰, come mostrato nell'albero genealogico 6. Non è più in vita.

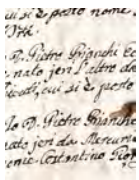

38. ROSARIA FIGLIA (Pro-pro-pronipote (di nonni) di Giulio) è nata il 7 aprile 1804, a Chieuti - FG -, da Giuseppe Nicola Maria FIGLIA⁶⁹ e Claudia DI GIORGIO⁷⁰, come mostrato nell'albero genealogico 7. È morta il 9 luglio 1807, all'età di 3 anni, a Chieuti - FG -.

39. ZACHERIA FIGLIA (Pro-pro-pronipote (di nonni) di Giulio) è nato il 18 marzo 1805, a Chieuti - FG -, da Giuseppe Nicola Maria FIGLIA⁶⁹ e Claudia DI GIORGIO⁷⁰, come mostrato nell'albero genealogico 7. Zacheria ha lavorato come Sacerdote di rito latino a Chieuti. È morto il 21 luglio 1877, all'età di 72 anni, a Chieuti - FG -.

40. ROSARIA FIGLIA (Pro-pro-pronipote (di nonni) di Giulio) è nata il 25 luglio 1806, a Chieuti - FG -, da Giuseppe Nicola Maria FIGLIA⁶⁹ e Claudia DI GIORGIO⁷⁰, come mostrato nell'albero genealogico 7. È morta il 20 settembre 1829, all'età di 23 anni, a Chieuti - FG -.

41. NICOLA MARIA FIGLIA (Pro-pro-pronipote (di nonni) di Giulio) è nato il 17 febbraio 1808, a Chieuti - FG -, da Giuseppe Nicola Maria FIGLIA⁶⁹ e Claudia DI GIORGIO⁷⁰, come mostrato nell'albero genealogico 7. Non è più in vita.

42. VINCEBZO MARIA GIORGIO COSTANTINO FIGLIA (Pro-pro-pronipote (di nonni) di Giulio) è nato il 15 aprile 1809, a Chieuti - FG -, da Giuseppe Nicola Maria FIGLIA⁶⁹ e Claudia DI GIORGIO⁷⁰, come mostrato nell'albero genealogico 7. Non è più in vita.

43. ANDREA COSTANTINO FIGLIA (Pro-pro-pronipote (di nonni) di Giulio) è nato il 4 luglio 1811, a Chieuti - FG -, da Giuseppe Nicola Maria FIGLIA⁶⁹ e Claudia DI GIORGIO⁷⁰, come mostrato nell'albero genealogico 7. È morto il 6 agosto 1837, all'età di 26 anni, a Chieuti - FG -.

Generazione dei Pro-Pro-Nipoti

44. MARIA SERAFINA EMMANUELA ROSA SASSI (Pro-pronipote (di nonni) di Giulio) è nata il 13 marzo 1765, a -FG-, da Pietro Antonio SASSI⁸⁵ e Anna TOSCHES⁸⁶, come mostrato nell'albero genealogico 8. È morta (Vaiolo) il 7 giugno 1770, all'età di 5 anni, a Chieuti -FG-.

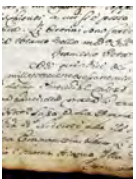

45. CECILIA CARMELA SASSI (Pro-pronipote (di nonni) di Giulio) è nata nel 1767, a Chieuti -FG-, da Pietro Antonio SASSI⁸⁵ e Anna TOSCHES⁸⁶, come mostrato nell'albero genealogico 8. Non è più in vita.

46. MADDALENA CARMELA SASSI (Pro-pronipote (di nonni) di Giulio) è nata il 23 settembre 1769, a Chieuti -FG-, da Pietro Antonio SASSI⁸⁵ e Anna TOSCHES⁸⁶, come mostrato nell'albero genealogico 8. È morta il 10 dicembre 1773, all'età di 4 anni, a Chieuti -FG-.

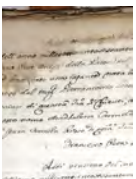

47. **MARIA GIUSEPPA SERAFINA SASSI** (Pro-pronipote (di nonni) di Giulio) è nata il 20 giugno 1772, a Chieuti -FG-, da Pietro Antonio SASSI⁸⁵ e Anna TOSCHES⁸⁶, come mostrato nell'albero genealogico 8. Non è più in vita.

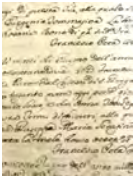

48. **VINCENZO MARIA FRANCESCO SAVERIO FEDERICO SASSI** (Pro-pronipote (di nonni) di Giulio) è nato il 4 1777, a Chieuti -FG-, da Pietro Antonio SASSI⁸⁵ e Anna TOSCHES⁸⁶, come mostrato nell'albero genealogico 8. Non è più in vita.

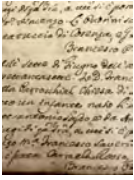

49. **MATTEO COSTANTINO GIROLAMO SASSI** (Pro-pronipote (di nonni) di Giulio) è nato il 10 dicembre 1751, a Chieuti -FG-, da Pietro Antonio SASSI⁸⁵ e Diodata PLESCIA⁸⁷, come mostrato nell'albero genealogico 9. Non è più in vita.

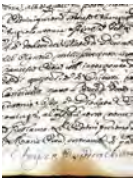

50. **ROSALBA CECILIA GENTILE SASSI** (Pro-pronipote (di nonni) di Giulio) è nata il 20 novembre 1753, a Chieuti -FG-, da Pietro Antonio SASSI⁸⁵ e Diodata PLESCIA⁸⁷, come mostrato nell'albero genealogico 9. Non è più in vita.



51. **SIGISMONDO NICOLA MARIA GIORGIO SASSI** (Pro-pronipote (di nonni) di Giulio) è nato il 18 dicembre 1755, a Chieuti -FG-, da Pietro Antonio SASSI⁸⁵ e Diodata PLESCIA⁸⁷, come mostrato nell'albero genealogico 9. Non è più in vita.

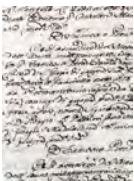

52. **MARIA SASSI** (Pro-pronipote (di nonni) di Giulio) è nata il 28 novembre 1757, a Chieuti -FG-, da Pietro Antonio SASSI⁸⁵ e Diodata PLESCIA⁸⁷, come mostrato nell'albero genealogico 9. È morta il 1 dicembre 1757, da lattante, a Chieuti -FG-.

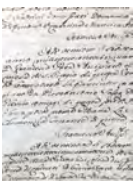

53. **ANGELA MARIA IRENE GENTILE SASSI** (Pro-pronipote (di nonni) di Giulio) è nata il 15 febbraio 1760, a Chieuti - da Pietro Antonio SASSI⁸⁵ e Diodata PLESCIA⁸⁷, come mostrato nell'albero genealogico 9. Non è più in vita.

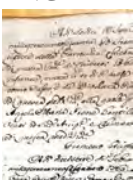

54. **ANNA CRISTINA MARIA TERESA ROSA SASSI** (Pro-pronipote (di nonni) di Giulio) è nata il 4 marzo 1761, a Chieuti -FG-, da Pietro Antonio SASSI⁸⁵ e Diodata PLESCIA⁸⁷, come mostrato nell'albero genealogico 9. Non è più in vita.

55. LEONILDA SASSI (Pro-pronipote (di nonni) di Giulio) è nata il 7 gennaio 1775, a Chieuti -FG-, da Giulio Giovanni SASSI¹⁰¹ e Anna Cristina Palma LUCE¹⁰², come mostrato nell'albero genealogico 10. Non è più in vita.

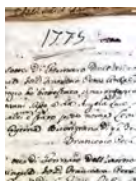

56. MARIA CRISTINA METILDE SASSI (Pro-pronipote (di nonni) di Giulio) è nata il 22 luglio 1777, a Chieuti -FG-, da Giulio Giovanni SASSI¹⁰¹ e Anna Cristina Palma LUCE¹⁰², come mostrato nell'albero genealogico 10. Non è più in vita.

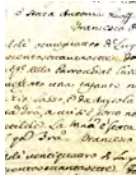

57. MARIA PULCHERIA SASSI (Pro-pronipote (di nonni) di Giulio) è nata il 1 dicembre 1778, a Chieuti -FG-, da Giulio Giovanni SASSI¹⁰¹ e Anna Cristina Palma LUCE¹⁰², come mostrato nell'albero genealogico 10. Non è più in vita.

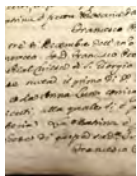

58. NICOLA MARIA PAOLO SASSI (Pro-pronipote (di nonni) di Giulio) è nato il 26 gennaio 1781, a Chieuti -FG-, da Giovanni SASSI¹⁰¹ e Anna Cristina Palma LUCE¹⁰², come mostrato nell'albero genealogico 10. Non è più in vita.

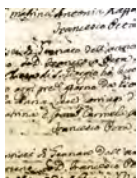

59. GIACOMO BENIAMINO GIUSEPPE SASSI (Pro-pronipote (di nonni) di Giulio) è nato il 26 luglio 1783, a Chieuti - da Giulio Giovanni SASSI¹⁰¹ e Anna Cristina Palma LUCE¹⁰², come mostrato nell'albero genealogico 10. È morto il 11 maggio 1812, all'età di 28 anni, a Chieuti -FG-.

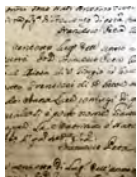

60. MARIA METILDE TEODORA ELENA DI GIORGIO (Moglie del pro-pronipote (di nonni) di Giulio) è nata il 18 dicembre 1785, a Chieuti -FG-, da Giorgio DI GIORGIO¹⁶³ e Livia SARRACINO¹⁶⁴. Non è più in vita. [Vedi inoltre: Parenti indiretti via Maria Metilde Teodora Elena DI GIORGIO]

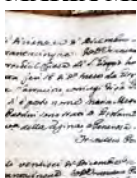

Giacomo Beniamino Giuseppe SASSI⁵⁹, all'età di 19 anni, ha sposato Maria Metilde Teodora Elena DI GIORGIO di 17 anni, il 21 aprile 1803 a Chieuti -FG-. Hanno avuto tre figli:

Giorgio Domenico SASSI³⁴ nel
1804 Giovanni SASSI³⁶ nel 1806
Nicola Maria SASSI³⁷ nel 1809

Questa famiglia è rappresentata nell'albero genealogico 6.

61. EMMANUELA LEONILDA SASSI (Pro-pronipote (di nonni) di Giulio) è nata il 17 dicembre 1785, a Chieuti -FG-, da Giulio Giovanni SASSI¹⁰¹ e Anna Cristina Palma LUCE¹⁰², come mostrato nell'albero genealogico 10. Non è più in vita.



62. RACHELE SILVIA MARIA SASSI (Pro-pronipote (di nonni) di Giulio) è nata il 2 novembre 1788, a Chieuti -FG-, da Giulio Giovanni SASSI¹⁰¹ e Anna Cristina Palma LUCE¹⁰², come mostrato nell'albero genealogico 10. Non è più in vita.

63. NUNZIO NICANDRO FIGLIA (Pro-pronipote (di nonni) di Giulio) è nato il 4 novembre 1757, a Chieuti - FG -, da Mercurio FIGLIA¹²¹ e Marta Rosa (Rosaria) SASSO¹²⁰, come mostrato nell'albero genealogico 11. È morto il 29 gennaio 1759, all'età di 1 anni, a Chieuti - FG -.

64. GIOVANNI CRISOSTOMO NUNZIO MARIA FIGLIA (Pro-pronipote (di nonni) di Giulio) è nato il 28 aprile 1760, a Chieuti - FG -, da Mercurio FIGLIA¹²¹ e Marta Rosa (Rosaria) SASSO¹²⁰, come mostrato nell'albero genealogico 11. Non è più in vita.
65. NICOLA MATTEO VINCENZO FIGLIA (Pro-pronipote (di nonni) di Giulio) è nato il 5 gennaio 1762, a Chieuti - FG -, da Mercurio FIGLIA¹²¹ e Marta Rosa (Rosaria) SASSO¹²⁰, come mostrato nell'albero genealogico 11. È morto il 17 gennaio 1762, da lattante, a Chieuti - FG -.
66. ZACCARIA TOMASO GIOVANNI MATTEO MARIA FIGLIA (Pro-pronipote (di nonni) di Giulio) è nato il 9 aprile 1763, a Chieuti - FG -, da Mercurio FIGLIA¹²¹ e Marta Rosa (Rosaria) SASSO¹²⁰, come mostrato nell'albero genealogico 11. È morto il 18 agosto 1782, all'età di 19 anni, a Chieuti - FG -.
67. GIUSEPPA MARIA FIGLIA (Pro-pronipote (di nonni) di Giulio) è nata il 11 ottobre 1766, a Chieuti - FG -, da Mercurio FIGLIA¹²¹ e Marta Rosa (Rosaria) SASSO¹²⁰, come mostrato nell'albero genealogico 11. È morta il 21 maggio 1770, all'età di 3 anni, a Chieuti - FG -.
68. MARIA CRISTINA FIGLIA (Pro-pronipote (di nonni) di Giulio) è nata il 1 febbraio 1777, a Chieuti - FG -, da Mercurio FIGLIA¹²¹ e Marta Rosa (Rosaria) SASSO¹²⁰, come mostrato nell'albero genealogico 11. È morta il 23 novembre 1846, all'età di 69 anni, a Chieuti - FG -.
69. GIUSEPPE NICOLA MARIA FIGLIA (Pro-pronipote (di nonni) di Giulio) è nato il 19 maggio 1778, a Chieuti - FG -, da Mercurio FIGLIA¹²¹ e Marta Rosa (Rosaria) SASSO¹²⁰, come mostrato nell'albero genealogico 11. È morto il 3 febbraio 1823, all'età di 44 anni, a Chieuti - FG -.
70. CLAUDIA DI GIORGIO (Moglie del pro-pronipote (di nonni) di Giulio) è nata il 10 maggio 1776, a Chieuti - FG -, da ~~Vito~~ DI GIORGIO¹⁶⁵ e Marta BIANCHI¹⁶⁶. È morta il 27 settembre 1833, all'età di 57 anni, a Chieuti - FG -. *[Vedi inoltre: Parenti indiretti via Claudia DI GIORGIO]*
Giuseppe Nicola Maria FIGLIA⁶⁹, all'età di 25 anni, ha sposato Claudia DI GIORGIO di 27 anni, il 14 luglio 1803. Hanno avuto sei figli:
Rosaria FIGLIA³⁸ nel 1804
Zacheria FIGLIA³⁹ nel 1805
Rosaria FIGLIA⁴⁰ nel 1806
Nicola Maria FIGLIA⁴¹ nel 1808
Vincebzo maria Giorgio Costantino FIGLIA⁴² nel 1809
Andrea Costantino FIGLIA⁴³ nel 1811
- Questa famiglia è rappresentata nell'albero genealogico 7.*
71. MARIA AMALIA FIGLIA (Pro-pronipote (di nonni) di Giulio) è nata il 8 gennaio 1782, a Chieuti - FG -, da Mercurio FIGLIA¹²¹ e Marta Rosa (Rosaria) SASSO¹²⁰, come mostrato nell'albero genealogico 11. È morta il 14 aprile 1850, all'età di 68 anni, a Chieuti - FG -.
72. SERAFINO SCUDIERI (Marito della pro-pronipote (di nonni) di Giulio) è nato il 3 dicembre 1774, a Chieuti - FG -. È morto il 5 agosto 1816, all'età di 41 anni, a Chieuti - FG -.
Serafino SCUDIERI, all'età di 25 anni, ha sposato Maria Amalia FIGLIA⁷¹ di 18 anni, il 30 aprile 1800.
73. ANDREA MICHELANGELO MARIA FIGLIA (Pro-pronipote (di nonni) di Giulio) è nato il 2 aprile 1784, a Chieuti - FG -, da Mercurio FIGLIA¹²¹ e Marta Rosa (Rosaria) SASSO¹²⁰, come mostrato nell'albero genealogico 11. È morto il 9 giugno 1807, all'età di 23 anni, a Chieuti - FG -.
74. NICOLA MARIA MATTEO FIGLIA (Pro-pronipote (di nonni) di Giulio) è nato il 22 gennaio 1787, a Chieuti - FG -, da Mercurio FIGLIA¹²¹ e Marta Rosa (Rosaria) SASSO¹²⁰, come mostrato nell'albero genealogico 11. È morto il 31 luglio 1800, all'età di 13 anni, a Chieuti - FG -.
75. NICOLA MARIA MICHELANGELO MERCURIO DOMENICO FORTUNATO FIGLIA (Pro-pronipote (di nonni) di Giulio) è nato il 2 giugno 1754, a Chieuti - FG -, da Andrea FIGLIA¹²³ e Laura Maria SASSO¹²², come mostrato nell'albero genealogico 12. È morto il 20 settembre 1754, da lattante, a Chieuti - FG -.
76. NICOLA GIUSEPPE ANTONIO FIGLIA (Pro-pronipote (di nonni) di Giulio) è nato il 9 settembre 1755, a Chieuti - FG -, da Andrea FIGLIA¹²³ e Laura Maria SASSO¹²², come mostrato nell'albero genealogico 12. È morto il 6 giugno 1756, da lattante, a Chieuti - FG -.
77. LUCREZIA ANNA MARIA ROSA FIGLIA (Pro-pronipote (di nonni) di Giulio) è nata il 8 aprile 1757, a Chieuti - FG -, da Andrea FIGLIA¹²³ e Laura Maria SASSO¹²², come mostrato nell'albero genealogico 12. È morta il 4 agosto 1758, all'età di 1 anni, a Chieuti - FG -.
78. LUCREZIA DOMENICA CHIARA MARIA COLOMBA FIGLIA (Pro-pronipote (di nonni) di Giulio) è nata il 17

dicembre 1758, a Chieuti - FG -, da Andrea FIGLIA¹²³ e Laura Maria SASSO¹²², come mostrato nell'albero genealogico 12. È morta il 28 luglio 1759, da lattante, a Chieuti - FG -.

79. DOMENICO GIOVANNI CRISOSTOMO BASILIO MARIA FIGLIA (Pro-pronipote (di nonni) di Giulio) è nato il 13 marzo 1762, a Chieuti - FG -, da Andrea FIGLIA¹²³ e Laura Maria SASSO¹²², come mostrato nell'albero genealogico 12. È morto il 5 giugno 1762, da lattante, a Chieuti - FG -.
80. MACRINA LUCREZIA MARIA FIGLIA (Pro-pronipote (di nonni) di Giulio) è nata il 20 ottobre 1763, a Chieuti - FG -, da Andrea FIGLIA¹²³ e Laura Maria SASSO¹²², come mostrato nell'albero genealogico 12. Macrina ha lavorato come Suora. È morta il 29 gennaio 1830, all'età di 66 anni, a Chieuti - FG -.
81. ANTONIA MARIA ALALAYDE FIGLIA (Pro-pronipote (di nonni) di Giulio) è nata il 1 gennaio 1768, a Chieuti - FG -, da Andrea FIGLIA¹²³ e Laura Maria SASSO¹²², come mostrato nell'albero genealogico 12. È morta il 1 aprile 1770, all'età di 2 anni, a Chieuti - FG -.
82. NICOLA GIORGIO ANTONIO MARIA FIGLIA (Pro-pronipote (di nonni) di Giulio) è nato il 15 agosto 1771, a Chieuti -FG -, da Andrea FIGLIA¹²³ e Laura Maria SASSO¹²², come mostrato nell'albero genealogico 12. È morto il 5 febbraio 1775, all'età di 3 anni, a Chieuti - FG -.

Generazione dei Pro-Nipoti

83. ANNA MARIA SASSI (Pronipote (di nonni) di Giulio) è nata il 29 novembre 1724, a Chieuti -FG-, da Giuliano SASSO¹²⁶ e Vitoria CATELLA¹²⁷, come mostrato nell'albero genealogico 13. Non è più in vita.

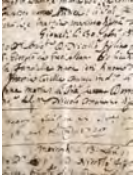

84. ANNA MARIA CARMINA SASSI (Pronipote (di nonni) di Giulio) è nata il 16 luglio 1727, a Chieuti -FG-, da Giuliano SASSO¹²⁶ e Vitoria CATELLA¹²⁷, come mostrato nell'albero genealogico 13. Non è più in vita.

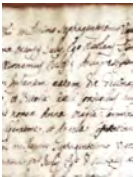

85. PIETRO ANTONIO SASSI (Pronipote (di nonni) di Giulio) è nato il 20 febbraio 1722, a Chieuti -FG-, da Bardo Gelormo SASSO¹²⁸ e Maddalena MANGINO¹²⁹, come mostrato nell'albero genealogico 14. È morto (Febbre) il 13 gennaio 1793, all'età di 70 anni, a Chieuti -FG-. È stato sepolto a Sepoltura dei Sassi in S. Giorgio. Pietro si è sposato due volte. Ha sposato Anna TOSCHES⁸⁶ e Diodata PLESCIA⁸⁷.

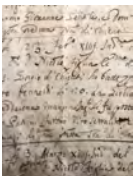

86. ANNA TOSCHES (Moglie del pronipote (di nonni) di Giulio) è nata nel 1737. È morta (Febbre) il 5 marzo 1803, all'età di circa 65 anni, a Chieuti -FG-. È stata sepolta a di Giorgio Sassi in S. Giorgio.

Pietro Antonio SASSI⁸⁵ ha sposato Anna TOSCHES. Hanno avuto cinque figli:

Maria Serafina Emmanuela Rosa SASSI⁴⁴ nel 1765

Cecilia Carmela SASSI⁴⁵ nel 1767

Maddalena Carmela SASSI⁴⁶ nel 1769

Maria Giuseppa Serafina SASSI⁴⁷ nel 1772

Vincenzo Maria Francesco Saverio Federico SASSI⁴⁸ nel

Questa famiglia è rappresentata nell'albero genealogico 8.

87. DIODATA PLESCIA (Moglie del pronipote (di nonni) di Giulio) è nata nel 1727. È morta il 27 settembre 1762, all'età di circa 35 anni, a Chieuti -FG-.

Pietro Antonio SASSI⁸⁵ ha sposato Diodata PLESCIA. Hanno avuto sei figli:

Matteo Costantino Girolamo SASSI⁴⁹ nel 1751

Rosalba Cecilia Gentile SASSI⁵⁰ nel 1753

Sigismondo Nicola Maria Giorgio SASSI⁵¹ nel

1755 Maria SASSI⁵² nel 1757

Angela Maria Irene Gentile SASSI⁵³ nel 1760

Anna Cristina Maria Teresa Rosa SASSI⁵⁴ nel

1761

Questa famiglia è rappresentata nell'albero genealogico 9.

88. **PARDA ROSARIA SASSI** (Pronipote (di nonni) di Giulio) è nata il 5 novembre 1724, a Chieuti -FG-, da Bardo Gelormo SASSO¹²⁸ e Maddalena MANGINO¹²⁹, come mostrato nell'albero genealogico 14. Non è più in vita.

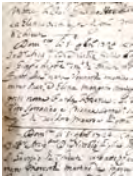

89. **VITO PASQUALE NICOLA ANTONIO SASSI** (Pronipote (di nonni) di Giulio) è nato il 13 giugno 1727, a Chieuti -FG-, da Bardo Gelormo SASSO¹²⁸ e Maddalena MANGINO¹²⁹, come mostrato nell'albero genealogico 14. Non è più in vita.

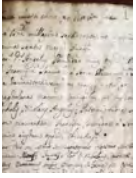

90. **LAURA CASSANDRA SASSI** (Pronipote (di nonni) di Giulio) è nata il 23 gennaio 1729, a Chieuti -FG-, da Bardo Gelormo SASSO¹²⁸ e Maddalena MANGINO¹²⁹, come mostrato nell'albero genealogico 14. È morta il 20 marzo 1803, all'età di 74 anni, a Chieuti -FG-.

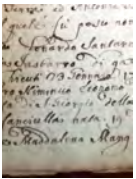

91. **GIOVANNI GOLEMMO** (Marito della pronipote (di nonni) di Giulio). Non è più in vita.
Giovanni GOLEMMO ha sposato Laura Cassandra SASSI⁹⁰, all'età di 17 anni, il 18 gennaio 1747 a Chieuti -FG-.

92. **LIBORIO PASQUALE SASSI** (Pronipote (di nonni) di Giulio) è nato il 25 marzo 1732, a Chieuti -FG-, da Bardo SASSO¹²⁸ e Maddalena MANGINO¹²⁹, come mostrato nell'albero genealogico 14. Non è più in vita.

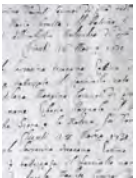

93. **GIOVANNI ANTONIO LIBORIO SASSI** (Pronipote (di nonni) di Giulio) è nato il 3 giugno 1733, a Chieuti -FG-, da Gelormo SASSO¹²⁸ e Maddalena MANGINO¹²⁹, come mostrato nell'albero genealogico 14. Giovanni ha lavorato come Arciprete di Chieuti fino al 28.luglio 1803. È morto (male di podagra - (Gotta) il 30 luglio 1803, all'età di 70 anni, a Chieuti -FG-. È stato sepolto a Chiesa di S. Giorgio - sepoltura dei Sacerdoti.

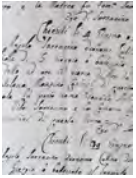

94. **LAURA DOMENICA SASSI** (Pronipote (di nonni) di Giulio) è nata il 30 novembre 1735, a Chieuti -FG-, da Bardo Gelormo SASSO¹²⁸ e Maddalena MANGINO¹²⁹, come mostrato nell'albero genealogico 14. Non è più in vita.

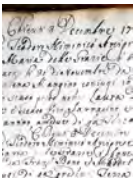

95. **ANNA CRISTINA SASSI** (Pronipote (di nonni) di Giulio) è nata il 26 luglio 1738, a Chieuti -FG-, da Bardo Gelormo SASSO¹²⁸ e Maddalena MANGINO¹²⁹, come mostrato nell'albero genealogico 14. Non è più in vita.

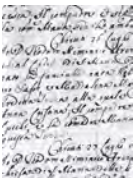

96. **CECILIA ALESSANDRINA SASSI** (Pronipote (di nonni) di Giulio) è nata il 11 luglio 1740, a Chieuti -FG-, da Bardo Gelormo SASSO¹²⁸ e Maddalena MANGINO¹²⁹, come mostrato nell'albero genealogico 14. È morta il 22 agosto 1753, all'età di 13 anni, a Chieuti -FG-.



97. ANTONIA DOMENICA CLAUDIA SASSI (Pronipote (di nonni) di Giulio) è nata il 30 marzo 1742, a Chieuti -FG-, da Bardo Gelermo SASSO¹²⁸ e Maddalena MANGINO¹²⁹, come mostrato nell'albero genealogico 14. Non è più in vita.

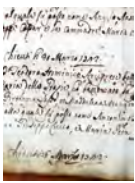

98. CARLO MARIA MICHELANGELO SASSI (Pronipote (di nonni) di Giulio) è nato il 31 agosto 1744, a Chieuti -FG-, da Bardo Gelermo SASSO¹²⁸ e Maddalena MANGINO¹²⁹, come mostrato nell'albero genealogico 14. È morto il 3 febbraio 1826, all'età di 81 anni, a Chieuti -FG-.



99. EUFRASIA BIANCO (Moglie del pronipote (di nonni) di Giulio) è nata il 13 maggio 1748, a Chieuti -FG-, da Nicola BIANCO¹⁵⁸. Non è più in vita.

[Vedi inoltre: Parenti indiretti via Eufrasia BIANCO]

Carlo Maria Michelangelo SASSI⁹⁸, all'età di 29 anni, ha sposato Eufrasia BIANCO di 25 anni, il 13 dicembre 1773 a Chieuti -FG-.

100. DOMENICA VENERANDA SASSI (Pronipote (di nonni) di Giulio) è nata il 9 febbraio 1738, a Chieuti -FG-, da Nicolò SASSO¹³⁴ e Marta BUSO¹³⁵, come mostrato nell'albero genealogico 15. Non è più in vita.

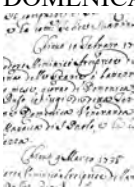

101. GIULIO GIOVANNI SASSI (Pronipote (di nonni) di Giulio) è nato il 7 maggio 1740, a Chieuti -FG-, da Nicolò SASSO¹³⁴ e Marta BUSO¹³⁵, come mostrato nell'albero genealogico 15. Giulio ha lavorato come Massaro di Campo. È morto il 1 gennaio 1806, all'età di 65 anni, a Chieuti -FG-.

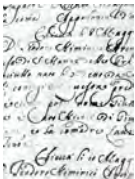

102. ANNA CRISTINA PALMA LUCE (Moglie del pronipote (di nonni) di Giulio) è nata il 13 aprile 1755, a Chieuti -FG-, da Paolo Antonio LUCE¹⁵⁶ e Carmela LUCCHESI¹⁵⁷. È morta il 17 ottobre 1792, all'età di 37 anni, a Chieuti -FG-.

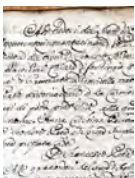

[Vedi inoltre: Parenti indiretti via Anna Cristina Palma LUCE]

Giulio Giovanni SASSI¹⁰¹, all'età di 33 anni, ha sposato Anna Cristina Palma LUCE di 18 anni, il 10 ottobre 1773 a Chieuti -FG-. Hanno avuto sette figli:

Leonilda SASSI⁵⁵ nel 1775
 Maria Cristina Metilde SASSI⁵⁶ nel 1777
 Maria Pulcheria SASSI⁵⁷ nel 1778
 Nicola Maria Paolo SASSI⁵⁸ nel 1781
 Giacomo Beniamino Giuseppe SASSI⁵⁹ nel 1783
 Emanuela Leonilda SASSI⁶¹ nel 1785
 Rachele Silvia Maria SASSI⁶² nel 1788

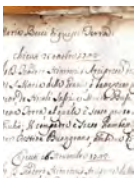

Questa famiglia è rappresentata nell'albero genealogico 10.

103. MERCURIO MATTEO GIULIO SASSI (Pronipote (di nonni) di Giulio) è nato il 25 ottobre 1742, a Chieuti -FG-, da Nicolò SASSO¹³⁴ e Marta BUSO¹³⁵, come mostrato nell'albero genealogico 15. È morto il 30 agosto 1754, all'età di 11 anni, a Chieuti -FG-.

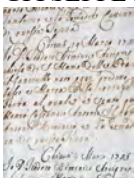

104. GIUSEPPE MARIA COSTANZIO ANTONIO SASSI (Pronipote (di nonni) di Giulio) è nato il 19 marzo 1745, a Chieuti -FG-, da Nicolò SASSO¹³⁴ e Marta BUSO¹³⁵, come mostrato nell'albero genealogico 15. Non è più in vita.

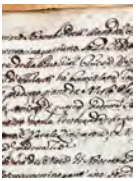

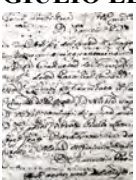
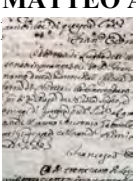
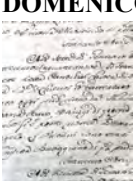
105. **FRANCESCO ANTONIO GIULIO SASSI** (Pronipote (di nonni) di Giulio) è nato il 30 novembre 1747, a Chieuti -FG-, da **Nicolo' SASSO¹³⁴** e **Marta BUSO¹³⁵**, come mostrato nell'albero genealogico 15. È morto il 25 agosto 1754, all'età di 6 anni, a Chieuti -FG-.
- 
106. **VENERANDA URGENZIA SASSI** (Pronipote (di nonni) di Giulio) è nata il 1 novembre 1751, a Chieuti -FG-, da **Nicolo' SASSO¹³⁴** e **Marta BUSO¹³⁵**, come mostrato nell'albero genealogico 15. È morta il 14 ottobre 1757, all'età di 5 anni, a Chieuti -FG-.
- 
107. **MERCURIO ANTONIO CARMELO SASSI** (Pronipote (di nonni) di Giulio) è nato il 5 febbraio 1754, a Chieuti -FG-, da **Nicolo' SASSO¹³⁴** e **Marta BUSO¹³⁵**, come mostrato nell'albero genealogico 15. È morto il 14 giugno 1754, da lattante, a Chieuti -FG-.
- 
108. **GIULIO LEONE SASSI** (Pronipote (di nonni) di Giulio) è nato il 6 maggio 1755, a Chieuti -FG-, da **Nicolo' SASSO¹³⁴** e **Marta BUSO¹³⁵**, come mostrato nell'albero genealogico 15. È morto il 30 luglio 1755, da lattante, a Chieuti -FG-.
- 
109. **MATTEO ANTONIO GABRIELE SASSI** (Pronipote (di nonni) di Giulio) è nato il 6 luglio 1756, a Chieuti -FG-, da **Nico' SASSO¹³⁴** e **Marta BUSO¹³⁵**, come mostrato nell'albero genealogico 15. È morto il 29 marzo 1757, da lattante, a Chieuti -FG-.
- 
110. **DOMENICO VINCENZO ANGELO SASSI** (Pronipote (di nonni) di Giulio) è nato il 7 gennaio 1759, a Chieuti -FG-, da **Nicolo' SASSO¹³⁴** e **Marta BUSO¹³⁵**, come mostrato nell'albero genealogico 15. È morto (Idropisia) il 19 agosto 1791, all'età di 32 anni, a Chieuti -FG-.
- 
111. **NICOLO' SASSO** (Pronipote (di nonni) di Giulio) è nato nel 1723, a Chieuti - FG -, da **Giorgio SASSO¹³⁶** e **Marina SARRACINO¹³⁷**, come mostrato nell'albero genealogico 16. È morto nel 1723, da lattante, a Chieuti - FG -.
112. **DOMENICO ANTONIO SASSO** (Pronipote (di nonni) di Giulio) è nato nel 1725, a Chieuti - FG -, da **Giorgio SASSO¹³⁶** e **Marina SARRACINO¹³⁷**, come mostrato nell'albero genealogico 16. È morto nel 1725, da lattante, a Chieuti -FG -.
113. **ANNA MARIA SASSO** (Pronipote (di nonni) di Giulio) è nata nel 1726, a Chieuti - FG -, da **Giorgio SASSO¹³⁶** e **Marina SARRACINO¹³⁷**, come mostrato nell'albero genealogico 16. Non è più in vita.
114. **ARCANGELO SASSO** (Pronipote (di nonni) di Giulio) è nato nel 1726, a Chieuti - FG -, da **Giorgio SASSO¹³⁶** e **Marina SARRACINO¹³⁷**, come mostrato nell'albero genealogico 16. Non è più in vita.
115. **COSTANTINO SASSO** (Pronipote (di nonni) di Giulio) è nato nel 1730, a Chieuti - FG -, da **Giorgio SASSO¹³⁶** e **Marina SARRACINO¹³⁷**, come mostrato nell'albero genealogico 16. Non è più in vita.

116. LAURA ANTONIA DOMENICA SASSO (Pronipote (di nonni) di Giulio) è nata nel 1734, a Chieuti - FG -, da Giorgio SASSO¹³⁶ e Marina SARRACINO¹³⁷, come mostrato nell'albero genealogico 16. Non è più in vita.
117. MATTEO VITO SASSO (Pronipote (di nonni) di Giulio) è nato nel 1735, a Chieuti - FG -, da Giorgio SASSO¹³⁶ e Marina SARRACINO¹³⁷, come mostrato nell'albero genealogico 16. Non è più in vita.
118. VITO MATTEO GIOSEPPE SASSO (Pronipote (di nonni) di Giulio) è nato nel 1737, a Chieuti - FG -, da Giorgio SASSO¹³⁶ e Marina SARRACINO¹³⁷, come mostrato nell'albero genealogico 16. Non è più in vita.
119. TERESA ANGELA SASSO (Pronipote (di nonni) di Giulio) è nata nel 1738, a Chieuti - FG -, da Giorgio SASSO¹³⁶ e Marina SARRACINO¹³⁷, come mostrato nell'albero genealogico 16. Non è più in vita.
120. MARTA ROSA (ROSARIA) SASSO (Pronipote (di nonni) di Giulio) è nata il 11 gennaio 1741, a Chieuti - FG -, da Giorgio SASSO¹³⁶ e Marina SARRACINO¹³⁷, come mostrato nell'albero genealogico 16. È morta il 16 agosto 1801, all'età di 60 anni, a Chieuti - FG -.
121. MERCURIO FIGLIA (Marito della pronipote (di nonni) di Giulio) è nato nel 1733, a Mezzojuso - PA -, da Carmine FIGLIA¹⁵⁹ e Lucrezia SARRACINO¹⁶⁰. È morto il 16 maggio 1813, all'età di circa 79 anni, a Chieuti - FG -. [Vedi inoltre: Parenti indiretti via Mercurio FIGLIA]
Mercurio FIGLIA, all'età di circa 23 anni, ha sposato Marta Rosa (Rosaria) SASSO¹²⁰ di 16 anni, il 19 gennaio 1757. Hanno avuto dieci figli:
Nunzio Nicandro FIGLIA⁶³ nel 1757
Giovanni Crisostomo Nunzio Maria FIGLIA⁶⁴ nel 1760
Nicola Matteo Vincenzo FIGLIA⁶⁵ nel 1762
Zaccaria Tomaso Giovanni Matteo Maria FIGLIA⁶⁶ nel 1763
Giuseppa Maria FIGLIA⁶⁷ nel 1766
Maria Cristina FIGLIA⁶⁸ nel 1777
Giuseppe Nicola Maria FIGLIA⁶⁹ nel 1778
Maria Amalia FIGLIA⁷¹ nel 1782
Andrea Michelangelo Maria FIGLIA⁷³ nel 1784
Nicola Maria Matteo FIGLIA⁷⁴ nel 1787

Questa famiglia è rappresentata nell'albero genealogico 11.

122. LAURA MARIA SASSO (Pronipote (di nonni) di Giulio) è nata il 1 gennaio 1736, a Chieuti - FG -, da Mercurio SASSO¹³⁹ e Cristina DI GIORGIO¹⁴⁰, come mostrato nell'albero genealogico 17. È morta il 6 marzo 1774, all'età di 38 anni, a Chieuti - FG -.
123. ANDREA FIGLIA (Marito della pronipote (di nonni) di Giulio) è nato il 25 ottobre 1731, a Mezzojuso - PA -, da Carmine FIGLIA¹⁵⁹ e Lucrezia SARRACINO¹⁶⁰. Andrea ha lavorato come Sacerdote di rito greco. È morto 'Napoli ' a 01.08.1781. Andrea FIGLIA, all'età di 21 anni, ha sposato Laura Maria SASSO¹²² di 16 anni, il 26 ottobre 1752. Hanno avuto otto figli:
Nicola Maria Michelangelo Mercurio Domenico Fortunato FIGLIA⁷⁵ nel 1754
Nicola Giuseppe Antonio FIGLIA⁷⁶ nel 1755
Lucrezia Anna Maria Rosa FIGLIA⁷⁷ nel 1757
Lucrezia Domenica Chiara Maria Colomba FIGLIA⁷⁸ nel 1758
Domenico Giovanni Crisostomo Basilio Maria FIGLIA⁷⁹ nel 1762
Macrina Lucrezia Maria FIGLIA⁸⁰ nel 1763
Antonina Maria Alalayde FIGLIA⁸¹ nel 1768
Nicola Giorgio Antonio Maria FIGLIA⁸² nel 1771

Questa famiglia è rappresentata nell'albero genealogico 12.

Generazione dei Nipoti

124. ANTONIO SASSI (Nipote (di nonni) di Giulio) è nato il 20 ottobre 1694, a Chieuti -FG-, da Giovanni SASSO¹⁴² e Argentia BECCIA¹⁴³, come mostrato nell'albero genealogico 18. È morto il 21 ottobre 1694, da lattante, a Chieuti -FG-.



125. MARTA SASSI (Nipote (di nonni) di Giulio) è nata a ottobre 1695, a Chieuti -FG-, da Giovanni SASSO¹⁴² e Argentia BECCIA¹⁴³, come mostrato nell'albero genealogico 18. È morta il 8 gennaio 1696, da lattante, a Chieuti -FG-.

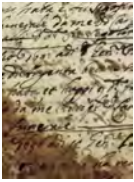

126. GIULIANO SASSO (Nipote (di nonni) di Giulio) è nato il 27 agosto 1697, a Chieuti -FG-, da Giovanni SASSO¹⁴² e Argentia BECCIA¹⁴³, come mostrato nell'albero genealogico 18. È morto il 19 giugno 1732, all'età di 34 anni, a Chieuti -FG-.



127. VITORIA CATELLA (Moglie del nipote (di nonni) di Giulio) è nata il 1 agosto 1698, a Chieuti -FG-, da Giovanni CATELLA¹⁵⁰ e Angela BRUNETTO¹⁵¹. Non è più in vita.



[Vedi inoltre: Parenti indiretti via Vitoria CATELLA]

Giuliano SASSO¹²⁶ ha sposato Vitoria CATELLA. Hanno avuto due figlie:

Anna Maria SASSI⁸³ nel 1724

Anna Maria Carmina SASSI⁸⁴ nel 1727

Questa famiglia è rappresentata nell'albero genealogico 13.

128. BARDO GELORMO SASSO (Nipote (di nonni) di Giulio) è nato il 24 maggio 1700, a Chieuti -FG-, da Giovanni SASSO¹⁴² e Argentia BECCIA¹⁴³, come mostrato nell'albero genealogico 18. È morto il 11 giugno 1745, all'età di 45 anni, a Chieuti -FG-. È stato sepolto.



129. MADDALENA MANGINO (Moglie del nipote (di nonni) di Giulio) è nata il 17 luglio 1701, a Chieuti -FG-, da Nicola Antonio MANGINO¹⁵² e Domenica BONO¹⁵³. È morta ("punta maligna") il 31 dicembre 1767, all'età di 66 anni, a Chieuti -FG-. È stata sepolta a Sepoltura dei Sassi in Chiesa S. Giorgio.

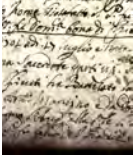

[Vedi inoltre: Parenti indiretti via Maddalena MANGINO]

Bardo Gelormo SASSO¹²⁸ ha sposato Maddalena MANGINO. Hanno avuto undici figli:

Pietro Antonio SASSI⁸⁵ nel 1722

Parda Rosaria SASSI⁸⁸ nel 1724

Vito Pasquale Nicola Antonio SASSI⁸⁹ nel 1727

Laura Cassandra SASSI⁹⁰ nel 1729

Liborio Pasquale SASSI⁹² nel 1732

Giovanni Antonio Liborio SASSI⁹³ nel 1733

Laura Domenica SASSI⁹⁴ nel 1735

Anna Cristina SASSI⁹⁵ nel 1738

Cecilia Alessandrina SASSI⁹⁶ nel 1740

Antonia Domenica Claudia SASSI⁹⁷ nel 1742

Carlo Maria Michelangelo SASSI⁹⁸ nel 1744

Questa famiglia è rappresentata nell'albero genealogico 14.

130. ANTONIO SASSI (Nipote (di nonni) di Giulio) è nato il 7 aprile 1703, a Chieuti -FG-, da Giovanni SASSO¹⁴² e Argentia BECCIA¹⁴³, come mostrato nell'albero genealogico 18. Non è più in vita.



131. CRISTINA SASSI (Nipote (di nonni) di Giulio) è nata il 22 ottobre 1705, a Chieuti -FG-, da Giovanni SASSO¹⁴² e Argentia BECCIA¹⁴³, come mostrato nell'albero genealogico 18. È morta il 13 agosto 1770, all'età di 64 anni, a Chieuti -FG-.



132. ANTONIO BIANCO (Marito della nipote (di nonni) di Giulio). Non è più in vita.
Antonio BIANCO ha sposato Cristina SASSI¹³¹.

133. DOMENICA SASSI (Nipote (di nonni) di Giulio) è nata il 2 dicembre 1708, a Chieuti -FG-, da Giovanni SASSO¹⁴² e Argentia BECCIA¹⁴³, come mostrato nell'albero genealogico 18. Non è più in vita.



134. NICOLO' SASSO (Nipote (di nonni) di Giulio) è nato il 24 luglio 1711, a Chieuti -FG-, da Giovanni SASSO¹⁴² e Argentia BECCIA¹⁴³, come mostrato nell'albero genealogico 18. È morto il 13 maggio 1759, all'età di 47 anni, a Chieuti -FG-.



135. MARTA BUSO (Moglie del nipote (di nonni) di Giulio) è nata nel 1717, a Chieuti -FG-, da Domenico BUSO¹⁴⁸ e Beatrice OSNATI¹⁴⁹. È morta il 13 dicembre 1787, all'età di circa 70 anni, a Chieuti -FG-.[Vedi inoltre: Parenti indiretti via Marta BUSO]

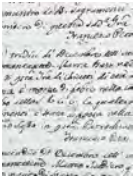

Nicolo' SASSO¹³⁴, all'età di 25 anni, ha sposato Marta BUSO di circa 19 anni, il 17 febbraio 1737 a Chieuti -FG-. Hanno avuto dieci figli:

- Domenica Veneranda SASSI¹⁰⁰ nel 1738
- Giulio Giovanni SASSI¹⁰¹ nel 1740
- Mercurio Matteo Giulio SASSI¹⁰³ nel 1742
- Giuseppe Maria Costanzio Antonio SASSI¹⁰⁴ nel 1745
- Francesco Antonio Giulio SASSI¹⁰⁵ nel 1747
- Veneranda Urgenzia SASSI¹⁰⁶ nel 1751
- Mercurio Antonio Carmelo SASSI¹⁰⁷ nel 1754
- Giulio Leone SASSI¹⁰⁸ nel 1755
- Matteo Antonio Gabriele SASSI¹⁰⁹ nel 1756
- Domenico Vincenzo Angelo SASSI¹¹⁰ nel 1759

Questa famiglia è rappresentata nell'albero genealogico 15.

136. GIORGIO SASSO (Nipote (di nonni) di Giulio) è nato il 25 dicembre 1703, a Chieuti - FG -, da Costantino SASSO¹⁴⁴ e Maria Domenica CORFIATO¹⁴⁵, come mostrato nell'albero genealogico 19. È morto il 4 settembre 1775, all'età di 71 anni a Chieuti - FG -.

137. MARINA SARRACINO (Moglie del nipote (di nonni) di Giulio) è nata il 29 aprile 1699, a Chieuti - FG -. È morta a Chieuti - FG -.

Giorgio SASSO¹³⁶, all'età di circa 18 anni, ha sposato Marina SARRACINO di circa 23 anni, intorno al 1722.

Hanno avuto dieci figli:

- Nicolo' SASSO¹¹¹ nel 1723
- Domenico Antonio SASSO¹¹² nel 1725
- Anna Maria SASSO¹¹³ nel 1726
- Arcangelo SASSO¹¹⁴ nel 1726
- Costantino SASSO¹¹⁵ nel 1730
- Laura Antonia Domenica SASSO¹¹⁶ nel 1734
- Matteo Vito SASSO¹¹⁷ nel 1735
- Vito Matteo Giuseppe SASSO¹¹⁸ nel 1737
- Teresa Angela SASSO¹¹⁹ nel 1738
- Marta Rosa (Rosaria) SASSO¹²⁰ nel 1741

Questa famiglia è rappresentata nell'albero genealogico 16.

138. DOMENICO A. SASSO (Nipote (di nonni) di Giulio) è nato nel 1707, a Chieuti - FG -, da Costantino SASSO¹⁴⁴ e Maria Domenica CORFIATO¹⁴⁵, come mostrato nell'albero genealogico 19. È morto nel 1716, all'età di circa 9 anni, a Chieuti -FG -.

139. MERCURIO SASSO (Nipote (di nonni) di Giulio) è nato nel 1710, a Chieuti - FG -, da Costantino SASSO¹⁴⁴ e Maria Domenica CORFIATO¹⁴⁵, come mostrato nell'albero genealogico 19. È morto nel 1750, all'età di circa 40 anni, a Chieuti FG -.

140. CRISTINA DI GIORGIO (Moglie del nipote (di nonni) di Giulio) è nata il 26 novembre 1715, a Chieuti - FG -, da Giovanni DI GIORGIO¹⁵⁴ e Domenica PETA¹⁵⁵. È morta il 30 settembre 1769, all'età di 53 anni, a Chieuti - FG -.[Vedi inoltre: Parenti indiretti via Cristina DI GIORGIO]

Mercurio SASSO¹³⁹, all'età di circa 24 anni, ha sposato Cristina DI GIORGIO di 19 anni, il 16 gennaio 1735.

Hanno avuto una figlia:

Laura Maria SASSO¹²² nel 1736

Questa famiglia è rappresentata nell'albero genealogico 17.

141. LAURA ANTONIA SASSO (Nipote (di nonni) di Giulio) è nata nel 1714, a Chieuti - FG -, da Costantino SASSO¹⁴⁴ e Maria Domenica CORFIATO¹⁴⁵, come mostrato nell'albero genealogico 19. È morta nel 1718, all'età di circa 4 anni, a Chieuti - FG -.

Generazione dei Figli

142. GIOVANNO SASSO (Figlio di Giulio) è nato nel 1662, a Chieuti -FG-, da Giulio SASSO¹⁴⁶ e Cristina SCUDIERO¹⁴⁷, come mostrato nell'albero genealogico 20. È morto (Soffocamento per infermità di gola) il 25 settembre 1712, all'età di circa 50 anni, a Chieuti -FG-.



143. ARGENTIA BECCIA (Nuora di Giulio). È morta a Chieuti -FG-.

Giovanni SASSO¹⁴² ha sposato Argentia BECCIA. Hanno avuto otto figli:

Antonio SASSI¹²⁴ nel 1694 Marta

SASSI¹²⁵ nel 1695 Giuliano

SASSO¹²⁶ nel 1697 Bardo

Gelermo SASSO¹²⁸ nel 1700

Antonio SASSI¹³⁰ nel 1703

Cristina SASSI¹³¹ nel 1705

Domenica SASSI¹³³ nel 1708

Nicolo' SASSO¹³⁴ nel 1711

Questa famiglia è rappresentata nell'albero genealogico 18.

144. COSTANTINO SASSO (Figlio di Giulio) è nato nel 1666, a Chieuti - FG -, da Giulio SASSO¹⁴⁶ e Cristina SCUDIERO¹⁴⁷, come mostrato nell'albero genealogico 20. È morto il 18 settembre 1724, all'età di circa 58 anni, a Chieuti -FG -.

Nota: *Vedi albo della sua famiglia.*

145. MARIA DOMENICA CORFIATO (Nuora di Giulio) è nata nel 1670, a Chieuti -FG-. È morta nel 1720, all'età di circa 50 anni, a Chieuti -FG-.

Costantino SASSO¹⁴⁴ ha sposato Maria Domenica CORFIATO. Hanno avuto quattro figli:

Giorgio SASSO¹³⁶ nel 1703

Domenico A. SASSO¹³⁸ nel 1707

Mercurio SASSO¹³⁹ nel 1710

Laura Antonia SASSO¹⁴¹ nel

Questa famiglia è rappresentata nell'albero genealogico 19.

Generazione di Giulio SASSO

146. GIULIO SASSO (Il soggetto di questo rapporto) è nato prima del 1640, a Chieuti -FG-. È morto il 12 ottobre 1696, all'età di più di 56 anni, a Chieuti -FG-.



147. CRISTINA SCUDIERO (Moglie di Giulio) è nata prima del 1640, a Chieuti -FG-. È morta il 9 aprile 1699, all'età di più di 59 anni, a Chieuti -FG-.



Giulio SASSO¹⁴⁶ ha sposato Cristina SCUDIERO. Hanno avuto due figli:

Giovanni SASSO¹⁴² nel 1662

Costantino SASSO¹⁴⁴ nel 1666

Questa famiglia è rappresentata nell'albero genealogico 20.

3. PARENTI INDIRETTI via MARTA BUSO¹³⁵
(Moglie del nipote (di nonni) di Giulio)

Generazione dei Figli di Giulio

148. DOMENICO BUSO (Padre di Marta) è nato nel 1663, a Chieuti -FG-. È morto il 18 agosto 1733, all'età di circa 70
Chieuti -FG-.



anni, a

149. BEATRICE OSNATI (Madre di Marta) è nata nel 1674, a Chieuti -FG-. È morta il 7 maggio 1734, all'età di circa 59
anni. Chieuti -FG-.

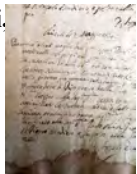

Domenico BUSO¹⁴⁸ ha sposato Beatrice OSNATI. Hanno avuto una figlia:
Marta BUSO¹³⁵ nel 1717

4. PARENTI INDIRETTI di VITORIA CATELLA¹²⁷
(Moglie del nipote (di nonni) di Giulio)

Generazione dei Figli di Giulio

**150. GIOVANNO CATELLA (Padre di Vitoria). Non è più in
vita. 151. ANGELA BRUNETTO (Madre di Vitoria). Non è più
viva. ~~150. GIOVANNI CATELLA~~ ha sposato Angela BRUNETTO. Hanno avuto una figlia:
Vitoria CATELLA¹²⁷ nel 1698**

5. PARENTI INDIRETTI FIGLIA MADDALENA MANGINO¹²⁹
(Moglie del nipote (di nonni) di Giulio)

Generazione dei Figli di Giulio

152. NICOLA ANTONIO MANGINO (Padre di Maddalena). Non è più in vita. 153. DOMENICA BONO (Madre di Maddalena). Non è più in vita.

**Nicola Antonio MANGINO¹⁵² ha sposato Domenica BONO. Hanno avuto una figlia:
Maddalena MANGINO¹²⁹ nel 1701**

6. PARENTI INDIRETTI DI CRISTINA DI GIORGIO¹⁴⁰
(Moglie del nipote (di nonni) di Giulio)

Generazione dei Figli di Giulio

154. GIOVANNI DI GIORGIO (Padre di Cristina). Non è più in vita. 155. DOMENICA PETA (Madre di Cristina). Non è più in vita. Giovanni DI GIORGIO¹⁵⁴ ha sposato Domenica PETA. Hanno avuto una figlia: Cristina DI GIORGIO¹⁴⁰ nel 1715

7. PARENTI INDIRETTI via ANNA CRISTINA PALMA LUCE¹⁰²
(Moglie del pronipote (di nonni) di Giulio)

Generazione dei Nipoti di Giulio

**156. PAOLO ANTONIO LUCE (Padre di Anna). Non è più in
vita. 157. CARMELA LUCCHESI (Madre di Anna). Non è più
Paolo Antonio LUCCHESI ha sposato Carmela LUCCHESI. Hanno avuto una figlia:
Anna Cristina Palma LUCE¹⁰² nel 1755**

8. PARENTI INDIRETTI 170a EUFRASIA BIANCO⁹⁹
(Moglie del pronipote (di nonni) di Giulio)

Generazione dei Nipoti di Giulio

158. NICOLA BIANCO (Padre di Eufrasia). Non è più in vita.

Nicola ha generato una figlia:

Eufrasia BIANCO⁹⁹ nel 1748

9. PARENTI INDIRETTI di MERCURIO FIGLIA¹²¹
(Marito della pronipote (di nonni) di Giulio)

Generazione dei Nipoti di Giulio

159. CARMELO FIGLIA (Padre di Mercurio) è nato da Andrea FIGLIA¹⁶¹ e Caterina BUCCOLA¹⁶². Non è più in vita. 160. LUCREZIA SARRACINO (Madre di Mercurio) è nata nel 1713, a Chieuti - FG -. È morta a Mezzojuso. Carmelo FIGLIA¹⁵⁹ ha sposato Lucrezia SARRACINO. Hanno avuto due figli:
Andrea FIGLIA¹²³ nel 1731
Mercurio FIGLIA¹²¹ nel 1733

Generazione dei Figli di Giulio

161. ANDREA FIGLIA (Nonno di Mercurio) è nato a Mezzojuso - PA -. È morto a Mezzojuso - PA -.
162. CATERINA BUCCOLA (Nonna di Mercurio) è nata a Mezzojuso - PA -. È morta a Mezzojuso - PA -. Andrea FIGLIA¹⁶¹ ha sposato Caterina BUCCOLA. Hanno avuto un figlio:
Carmelo FIGLIA¹⁵⁹

10. PARENTI INDIRETTI via MARIA METILDE TEODORA ELENA DI GIORGIO⁶⁰
(Moglie del pro-pronipote (di nonni) di Giulio)

Generazione dei Pro-Nipoti di Giulio

163. GIORGIO DI GIORGIO (Padre di Maria). Non è più in vita. 164. LIVIA SARRACINO (Madre di Maria). Non è più in vita. Giorgio DI GIORGIO¹⁶³ ha sposato Livia SARRACINO. Hanno avuto una figlia: Maria Metilde Teodora Elena DI GIORGIO⁶⁰ nel 1785

11. PARENTI INDIRETTI **173** **CLAUDIA DI GIORGIO** ⁷⁰
(Moglie del pro-pronipote (di nonni) di Giulio)

Generazione dei Pro-Nipoti di Giulio

165. VITO ELIA DI GIORGIO (Padre di Claudia) è nato il 19 giugno 1734, a Chieuti - FG -, da Antonio DI GIORGIO¹⁶⁷ e Matalena NIMINICO'¹⁶⁸. Non è più in vita.

166. MARTA BIANCHI (Madre di Claudia) è nata il 11 novembre 1739, a Chieuti - FG -. Non è più in vita. Vito Elia DI GIORGIO¹⁶⁵, all'età di 23 anni, ha sposato Marta BIANCHI di 18 anni, il 5 febbraio 1758 a Chieuti - FG -. Hanno avuto una figlia:
Claudia DI GIORGIO⁷⁰ nel 1776

Generazione dei Nipoti di Giulio

167. ANTONIO DI GIORGIO (Nonno di Claudia). Non è più in vita. 168. MATALENA NIMINICO' (Nonna di Claudia). Non è

Antonio DI GIORGIO¹⁶⁷ ha sposato Matalena NIMINICO'. Hanno avuto un figlio:
Vito Elia DI GIORGIO¹⁶⁵ nel 1734

12. PARENTI INDIRETTI di CAROLINA PETRELLA³⁵
(Moglie del pro-pro-pronipote (di nonni) di Giulio)

Generazione dei Pro-Pro-Nipoti di Giulio

169. GIOVANNI PETRELLA (Padre di Carolina). Giovanni ha lavorato come Notaro. Non è più in vita. 170. LUCIA DE MARCO (Madre di Carolina). Non è più in vita.
Giovanni PETRELLA¹⁶⁹ ha sposato Lucia DE MARCO. Hanno avuto una figlia:
Carolina PETRELLA³⁵ nel 1801

13. PARENTI INDIRETTI via MARIA CONCETTA FILOMENA MAGNACCA³³
(Moglie del 4 x pronipote (di nonni) di Giulio)

Generazione dei Pro-Pro-Pro-Nipoti di Giulio

171. ANTONIO MAGNACCA (Padre di Maria). Non è più in vita. 172. ROSINA RICCIARDELLI (Madre di Maria). Non è più in vita. Antonio MAGNACCA¹⁷¹ ha sposato Rosina RICCIARDELLI. Hanno avuto una figlia: Maria Concetta Filomena MAGNACCA³³ nel 1840

14. PARENTI INDIRETTI via EMMA MARIA FRANCESCA ANNA CANTAFIO²²
(Moglie del 5 x pronipote (di nonni) di Giulio)

Generazione dei 4 x Pro-Nipoti di Giulio

**173. ANTONIO CANTAFIO (Padre di Emma) è nato nel 1841, a Castellammare di Stabia - NA, da Andrea CANTAFIO¹⁷⁵.
Non è più in vita.**

**174. ELISABETTA VANACORE (Madre di Emma) è nata nel 1847, a Castellammare di Stabia - NA, da
Domenico VANACORE¹⁷⁶. Non è più in vita.**

**Antonio CANTAFIO¹⁷³ ha sposato Elisabetta VANACORE. Hanno avuto una figlia:
Emma Maria Francesca Anna CANTAFIO²² nel 1881**

Generazione dei Pro-Pro-Pro-Nipoti di Giulio

175. ANDREA CANTAFIO (Nonno di Emma).

Andrea ha generato un figlio:

Antonio CANTAFIO¹⁷³ nel 1841

176. DOMENICO VANACORE (Nonno di Emma).

Domenico ha generato una figlia:

Elisabetta VANACORE¹⁷⁴ nel 1847

15. PARENTI INDIRETTI via MARIA CARMELA GALANTE PARADISO²⁴
(Moglie del 5 x pronipote (di nonni) di Giulio)

Generazione dei 4 x Pro-Nipoti di Giulio

177. GIORGIO PARADISO (Padre di Maria). Non è più in vita.

178. ANGIOLINA MUSACCHIO (Madre di Maria). Non è più in

**vita. Giorgio PARADISO¹⁷⁷ ha sposato Angiolina MUSACCHIO. Hanno avuto una figlia:
Maria Carmela Galante PARADISO²⁴ nel 1880**

16. PARENTI INDIRETTI via ANNA BRUNETTI¹⁴
(Moglie del 6 x pronipote (di nonni) di Giulio)

Generazione dei 5 x Pro-Nipoti di Giulio

179. GIORGIO BRUNETTI (Padre di Anna) è nato il 14 maggio 1869, a Chieti, da Telesforo BRUNETTI¹⁸¹ e Lucia BARONE¹⁸². È morto il 20 ottobre 1930, all'età di 61 anni, a Chieti.



180. ANGIOLINA PIZZUTI (Madre di Anna) è nata il 1 gennaio 1872, a Chieti. È morta il 16 novembre 1962, all'età di 90 anni, a Chieti.



Giorgio BRUNETTI¹⁷⁹ ha sposato Angiolina PIZZUTI. Hanno avuto una figlia:
Anna BRUNETTI¹⁴ nel 1903

Generazione dei 4 x Pro-Nipoti di Giulio

181. TELESFORO BRUNETTI (Nonno di Anna). Non è più in vita. 182. LUCIA BARONE (Nonna di Anna). Non è più in vita.
Telesforo BRUNETTI¹⁸¹ ha sposato Lucia BARONE. Hanno avuto un figlio:
Giorgio BRUNETTI¹⁷⁹ nel 1869

Ogni albero genealogico mostra quattro generazioni alla volta (figli, genitori, nonni e bisnonni) di un gruppo familiare. Per evitare ripetizioni, un gruppo familiare che è incluso interamente all'interno di un altro albero genealogico può non essere stato riportato separatamente.

Per collegare i gruppi familiari tra i vari alberi riportati, sopra le caselle dei bisnonni (riga superiore) è indicato il numero dell'albero in cui, eventualmente, il bisnonno è riportato come figlio. Analogamente, il numero dell'albero genealogico collegato è indicato alla sinistra della casella di un genitore o di un nonno se tale persona ha fratelli e, infine, sotto la casella di un figlio (riga inferiore) se quest'ultimo ha figli.

Nel caso di unioni multiple, il numero di riferimento di continuazione preceduto da "=" è indicato alla destra della casella. Questo numero indica l'albero genealogico in cui quella persona è riportata con un altro partner.

Nei casi di figli adottati (o affidati), il collegamento è indicato con una linea tratteggiata e un numero di riferimento di continuazione preceduto da "=" indicato all'interno della casella della persona. Questo numero indica l'albero in cui quella persona è riportata con i suoi genitori naturali.

1. SASSI, Fortunato Costantino e BRUNETTI, Anna
2. SASSI, Beniamino e CANTAFIO, Emma Maria Francesca Anna
3. SASSI, Antonino e PARADISO, Maria Carmela Galante
4. SASSI, Giorgio Luigi Giovanni e MAGNACCA, Maria Concetta Filomena
5. SASSI, Giorgio Domenico e PETRELLA, Carolina
6. SASSI, Giacomo Beniamino Giuseppe e DI GIORGIO, Maria Metilde Teodora Elena
7. FIGLIA, Giuseppe Nicola Maria e DI GIORGIO, Claudia
8. SASSI, Pietro Antonio e TOSCHES, Anna
9. SASSI, Pietro Antonio e PLESCIA, Diodata
10. SASSI, Giulio Giovanni e LUCE, Anna Cristina Palma
11. FIGLIA, Mercurio e SASSO, Marta Rosa (Rosaria)
12. FIGLIA, Andrea e SASSO, Laura Maria
13. SASSO, Giuliano e CATELLA, Vitoria
14. SASSO, Bardo Gelormo e MANGINO, Maddalena
15. SASSO, Nicolo' e BUSO, Marta
16. SASSO, Giorgio e SARRACINO, Marina
17. SASSO, Mercurio e DI GIORGIO, Cristina
18. SASSO, Giovanni e BECCIA, Argentina
19. SASSO, Costantino e CORFIATO, Maria Domenica
20. SASSO, Giulio e SCUDIERO, Cristina

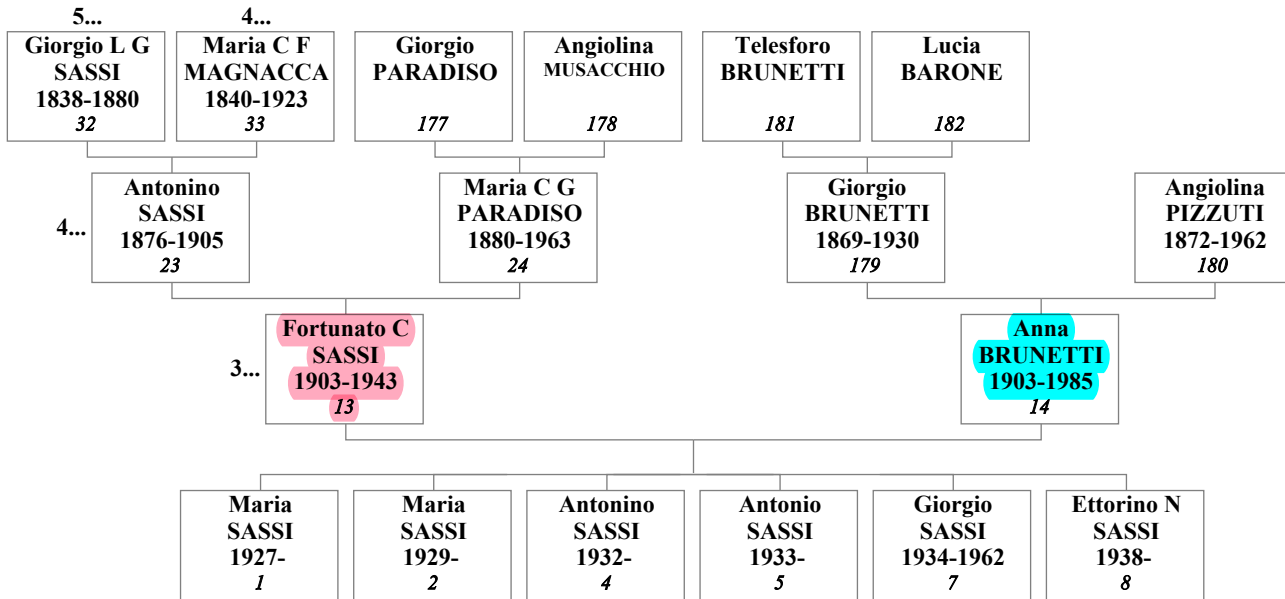
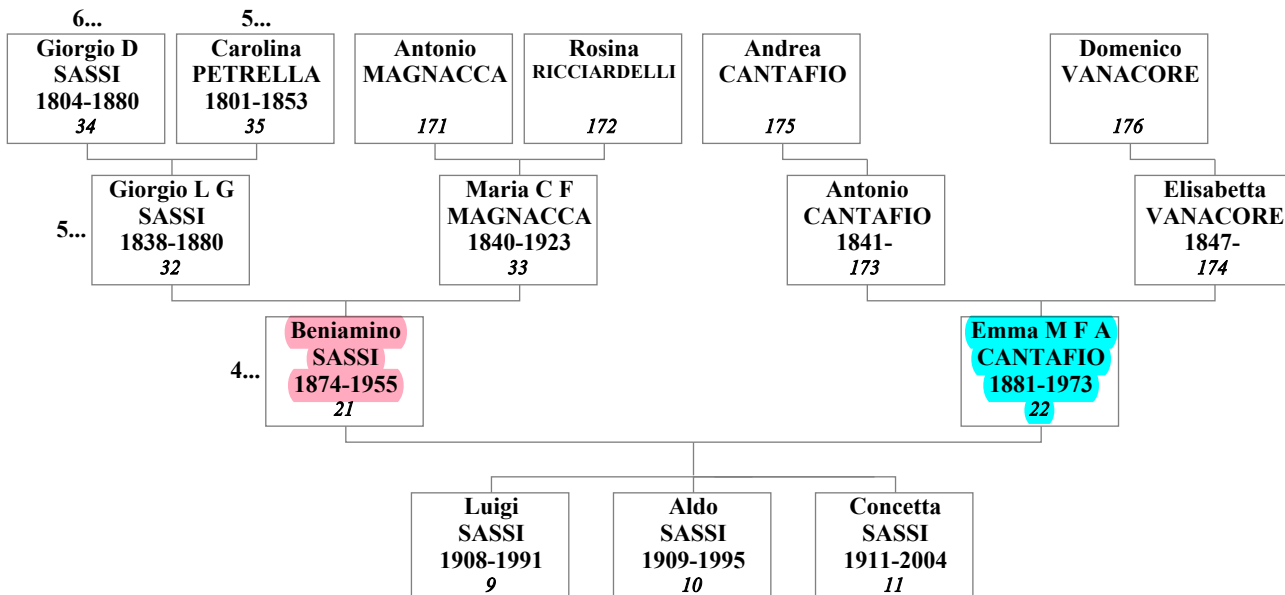
1. Fortunato Costantino SASSI e Anna BRUNETTI**2. Beniamino SASSI e Emma Maria Francesca Anna CANTAFIO**

3. Antonino SASSI e Maria Carmela Galante PARADISO

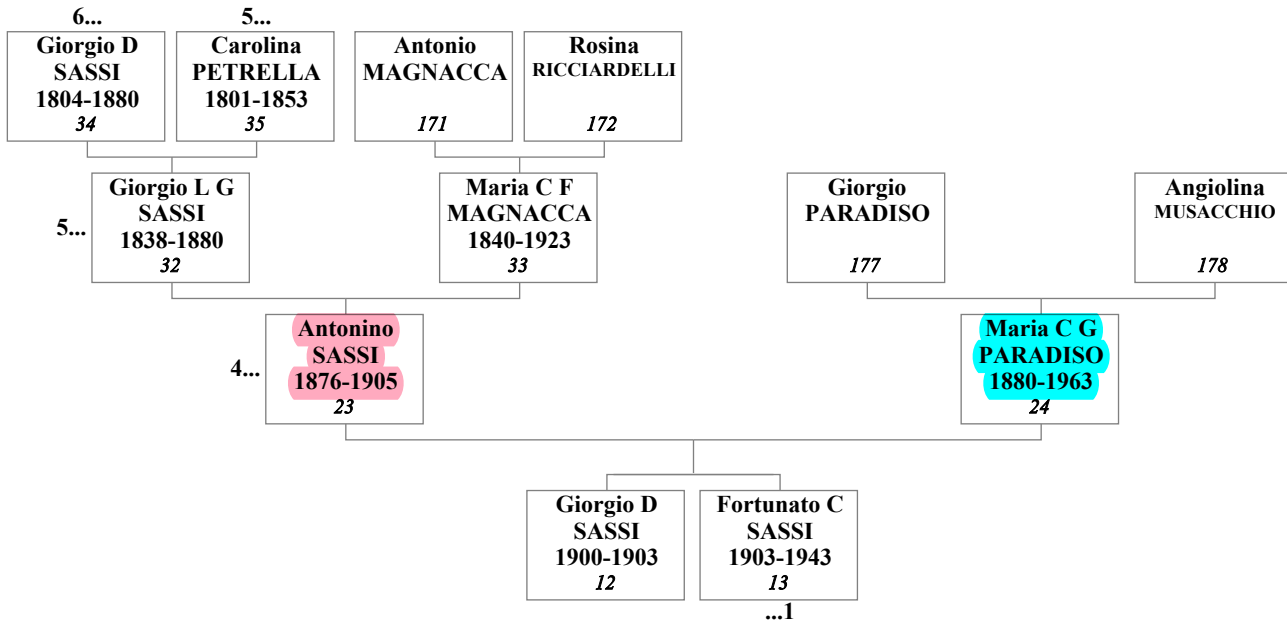

4. Giorgio Luigi Giovanni SASSI e Maria Concetta Filomena MAGNACCA

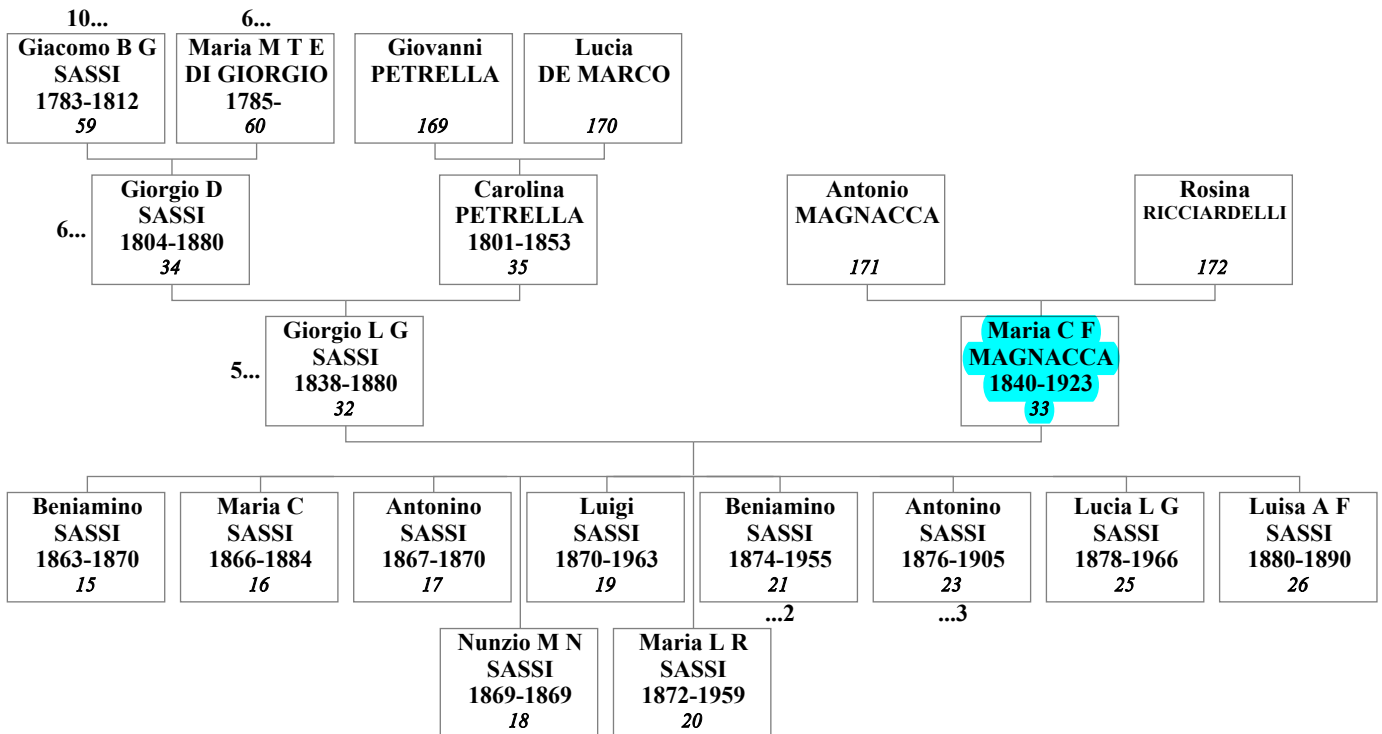

5. Giorgio Domenico SASSI e Carolina PETRELLA

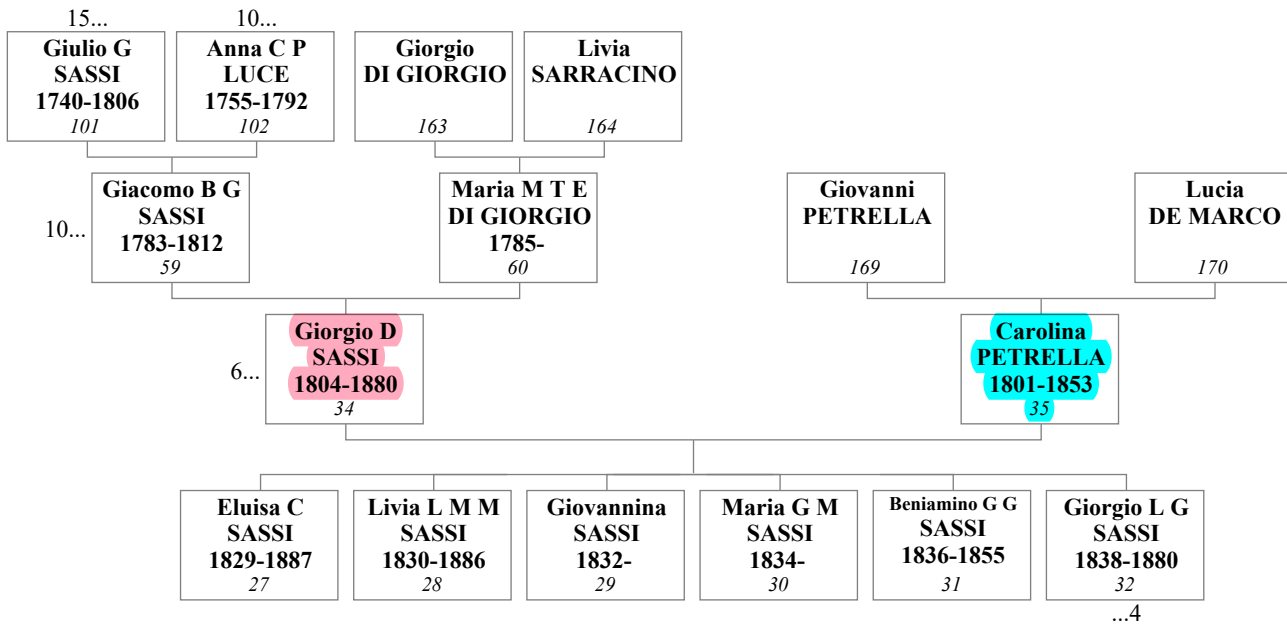

6. Giacomo Beniamino Giuseppe SASSI e Maria Metilde Teodora Elena DI GIORGIO

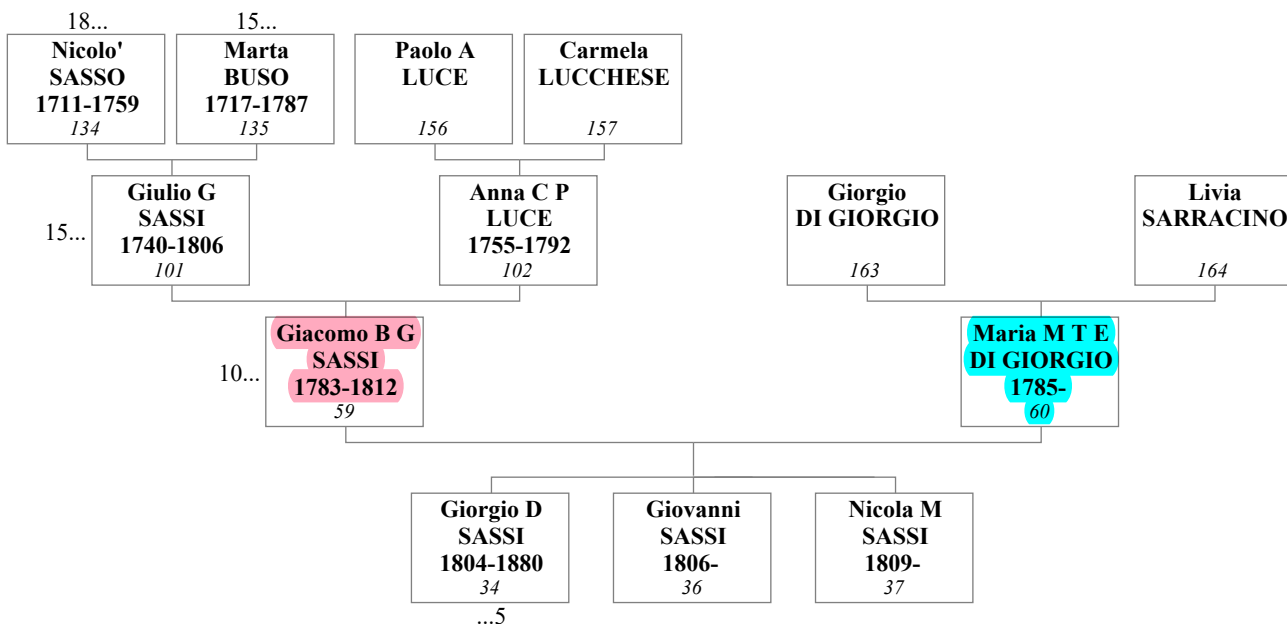

7. Giuseppe Nicola Maria FIGLIA e Claudia DI GIORGIO

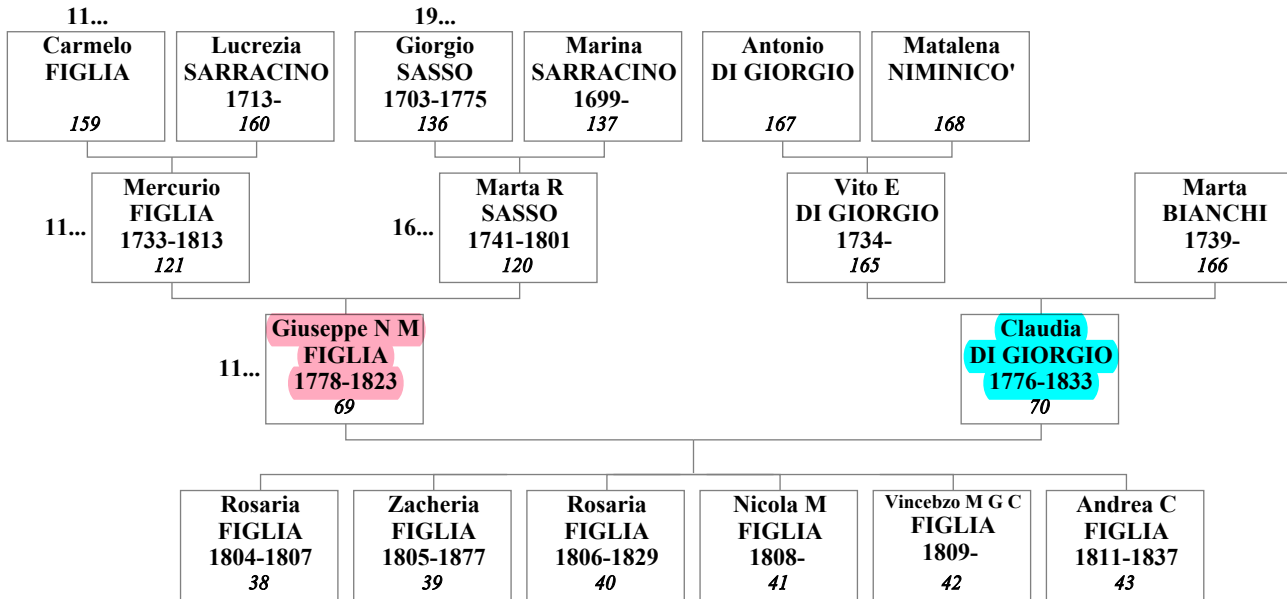

8. Pietro Antonio SASSI e Anna TOSCHES

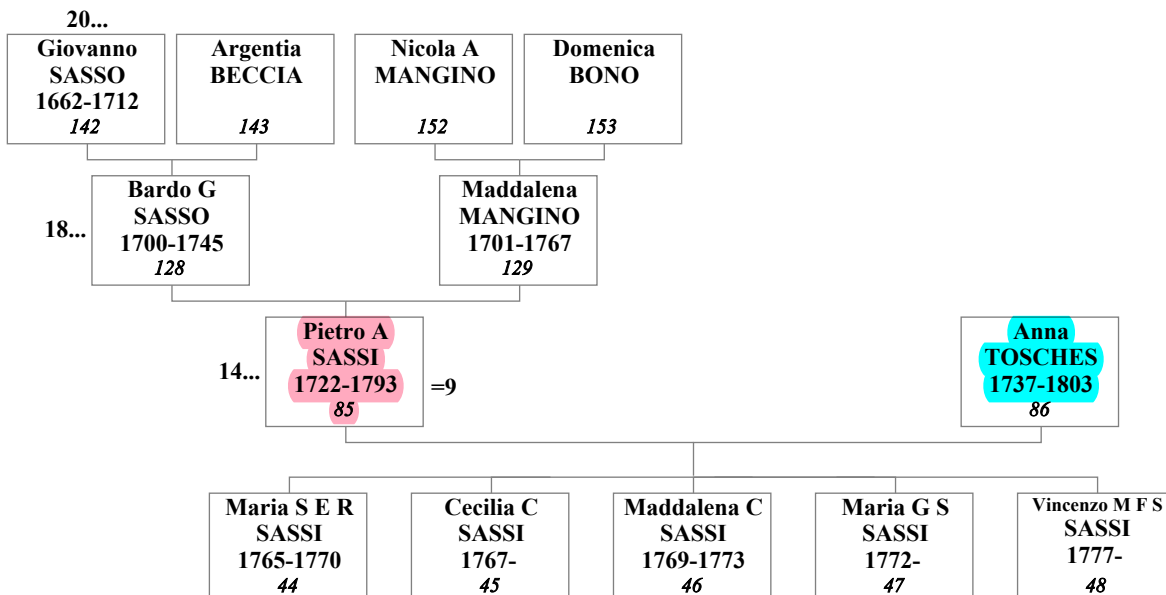

9. Pietro Antonio SASSI e Diodata PLESCIA

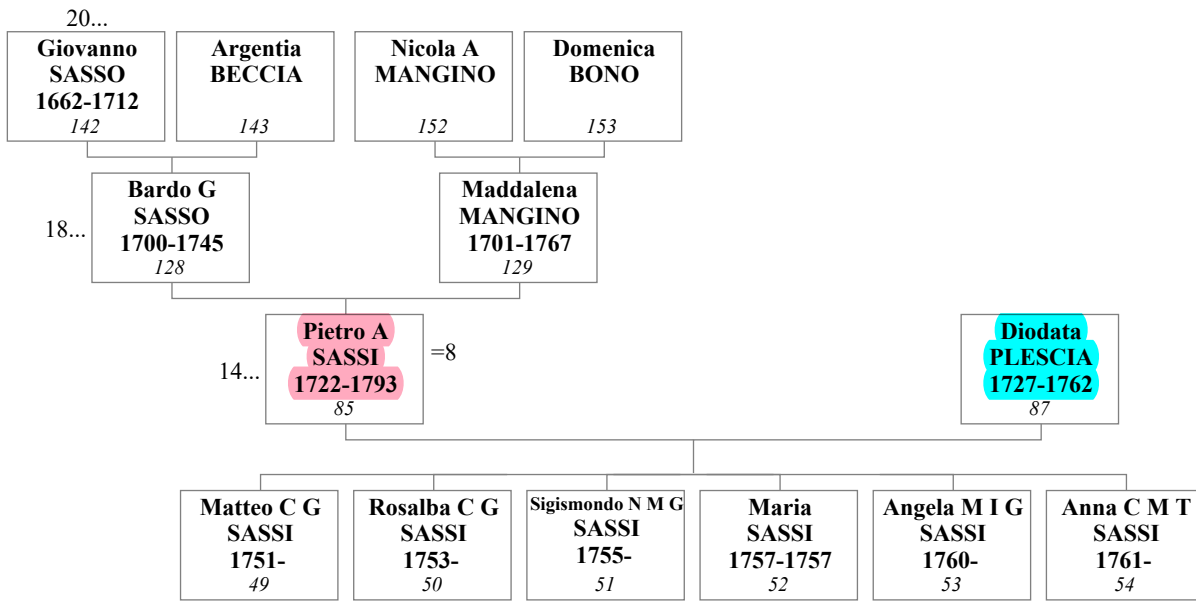

10. Giulio Giovanni SASSI e Anna Cristina Palma LUCE

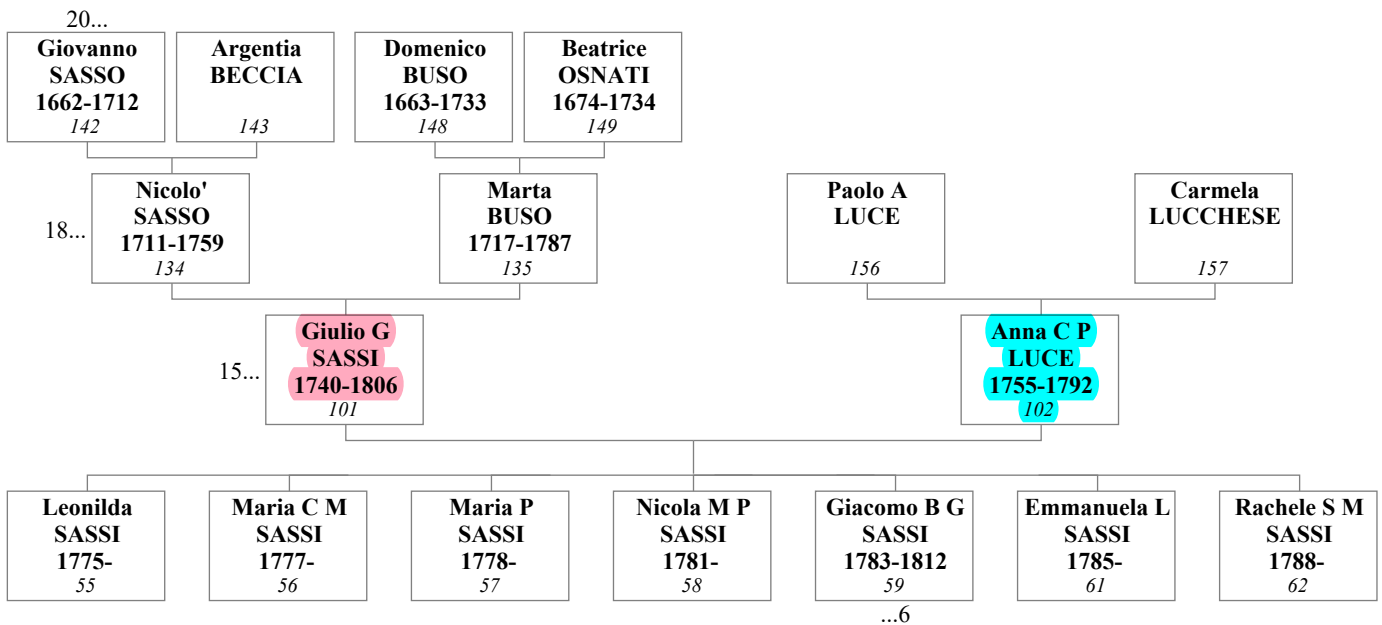

11. Mercurio FIGLIA e Marta Rosa (Rosaria) SASSO

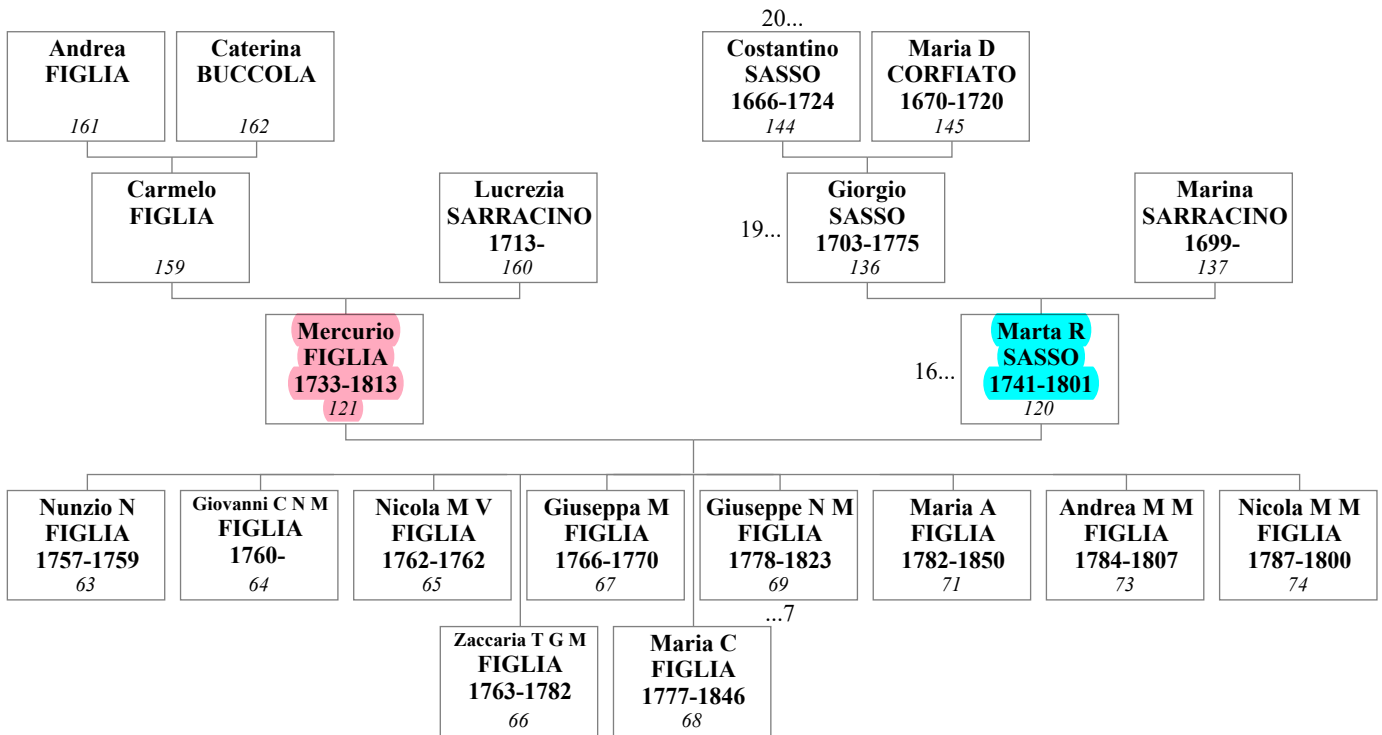

12. Andrea FIGLIA e Laura Maria SASSO

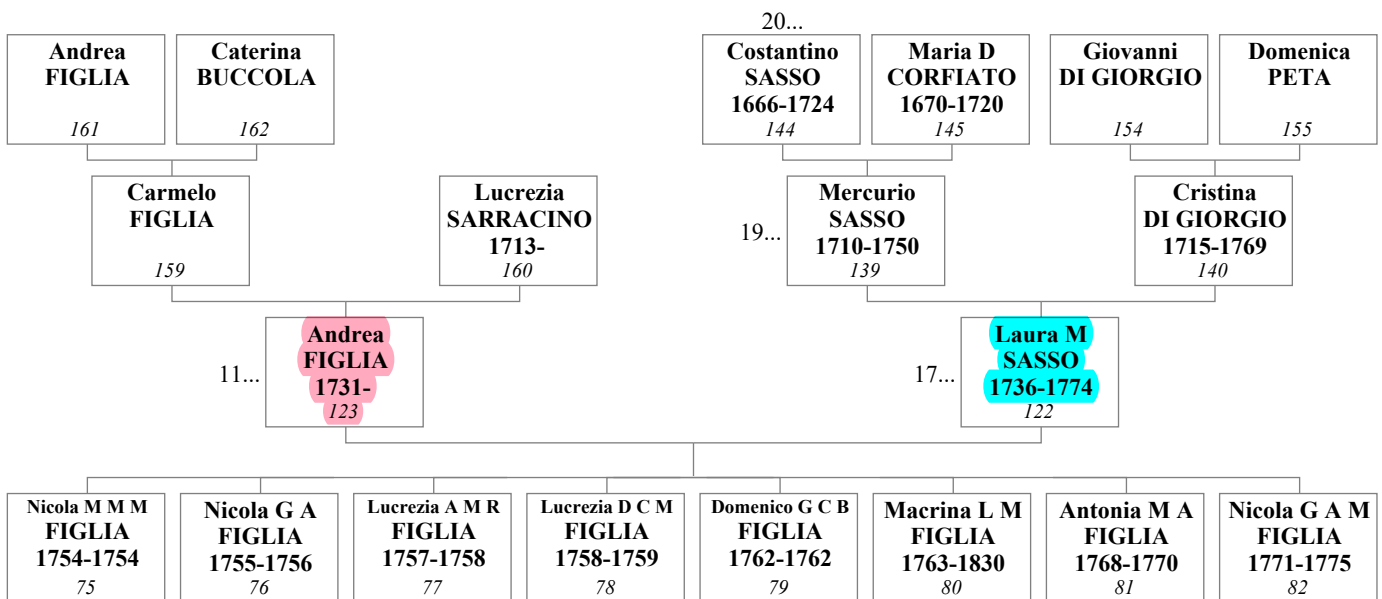

13. Giuliano SASSO e Vitoria CATELLA

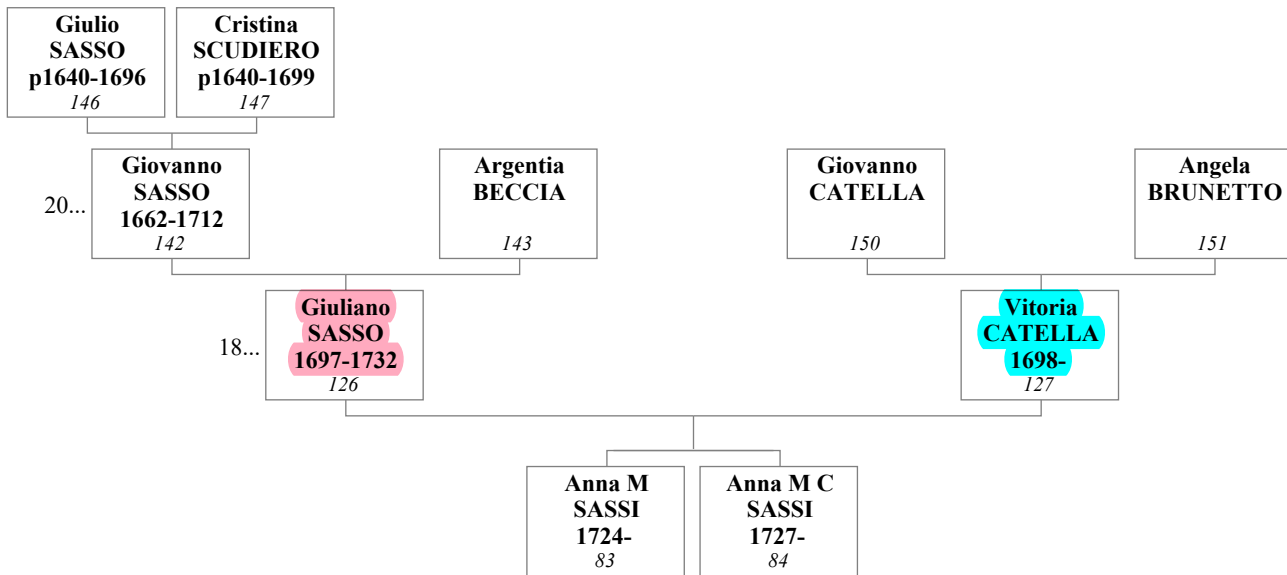

14. Bardo Gelormo SASSO e Maddalena MANGINO

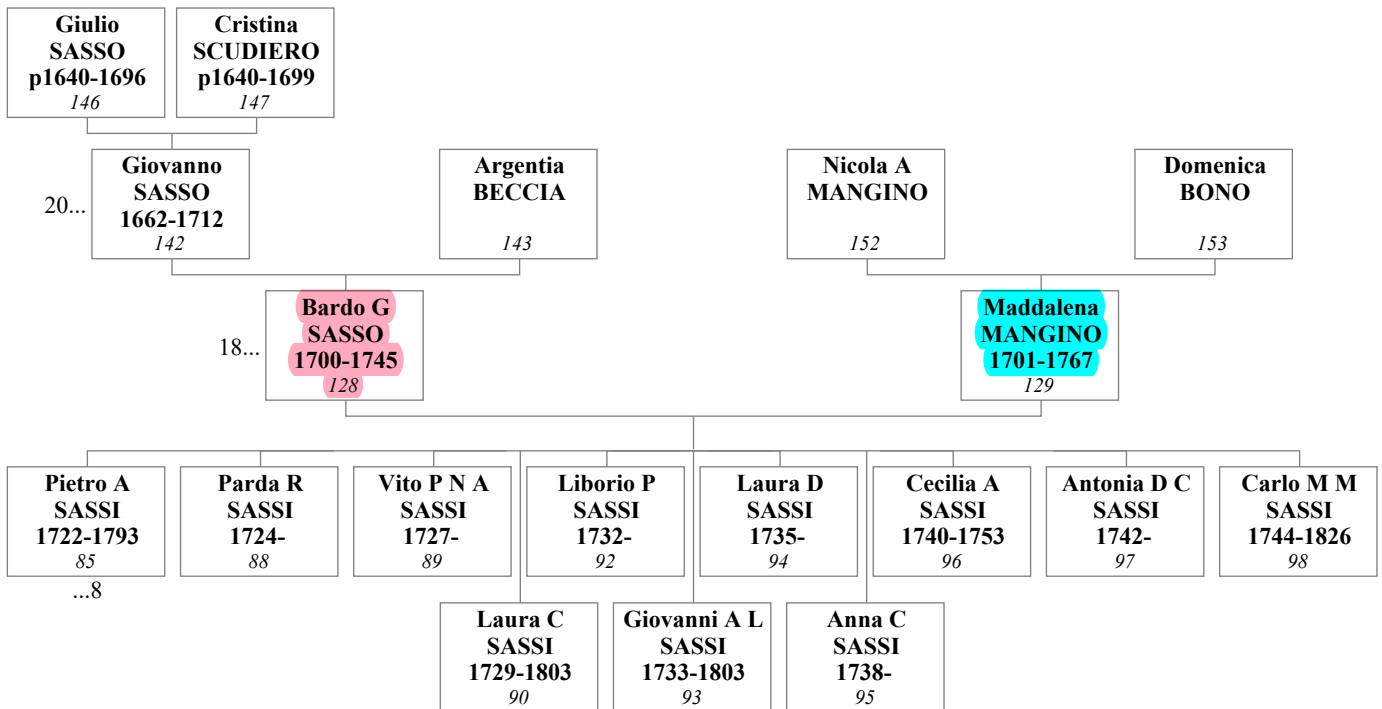

15. Nicolo' SASSO e Marta BUSO

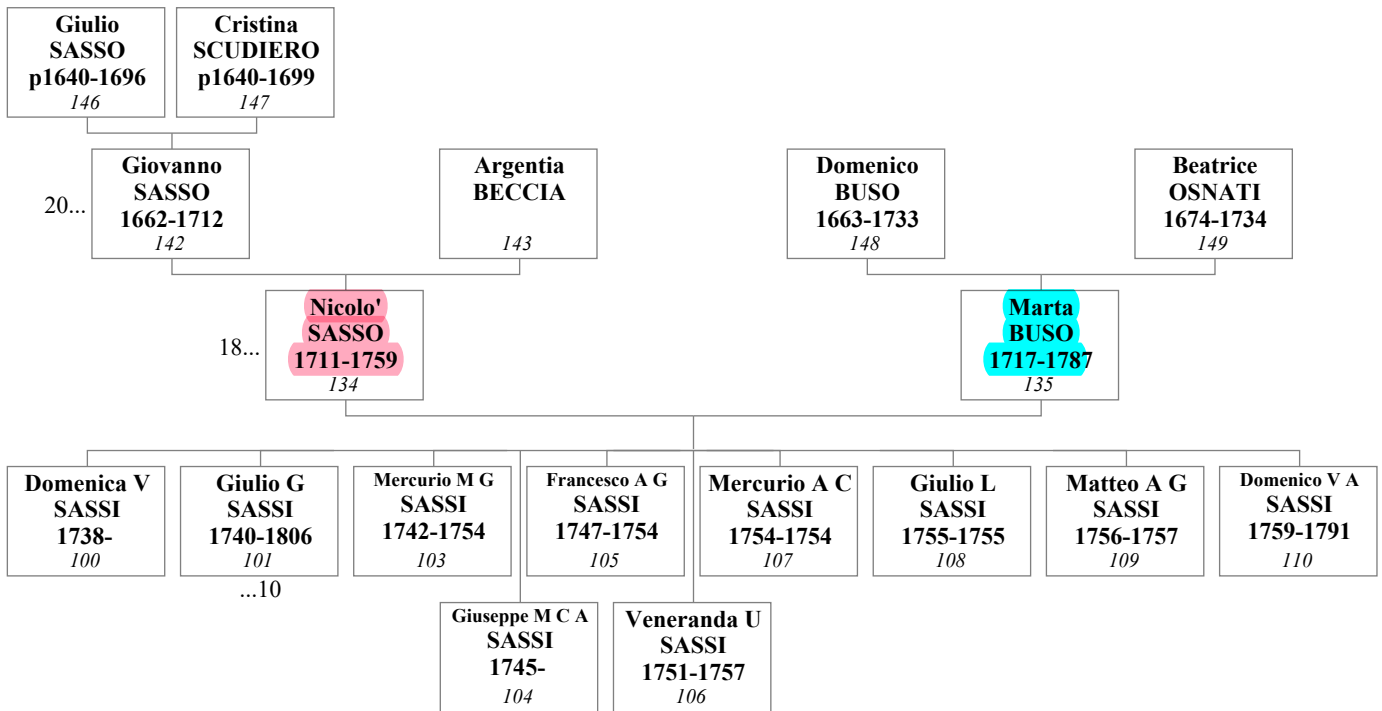

16. Giorgio SASSO e Marina SARRACINO

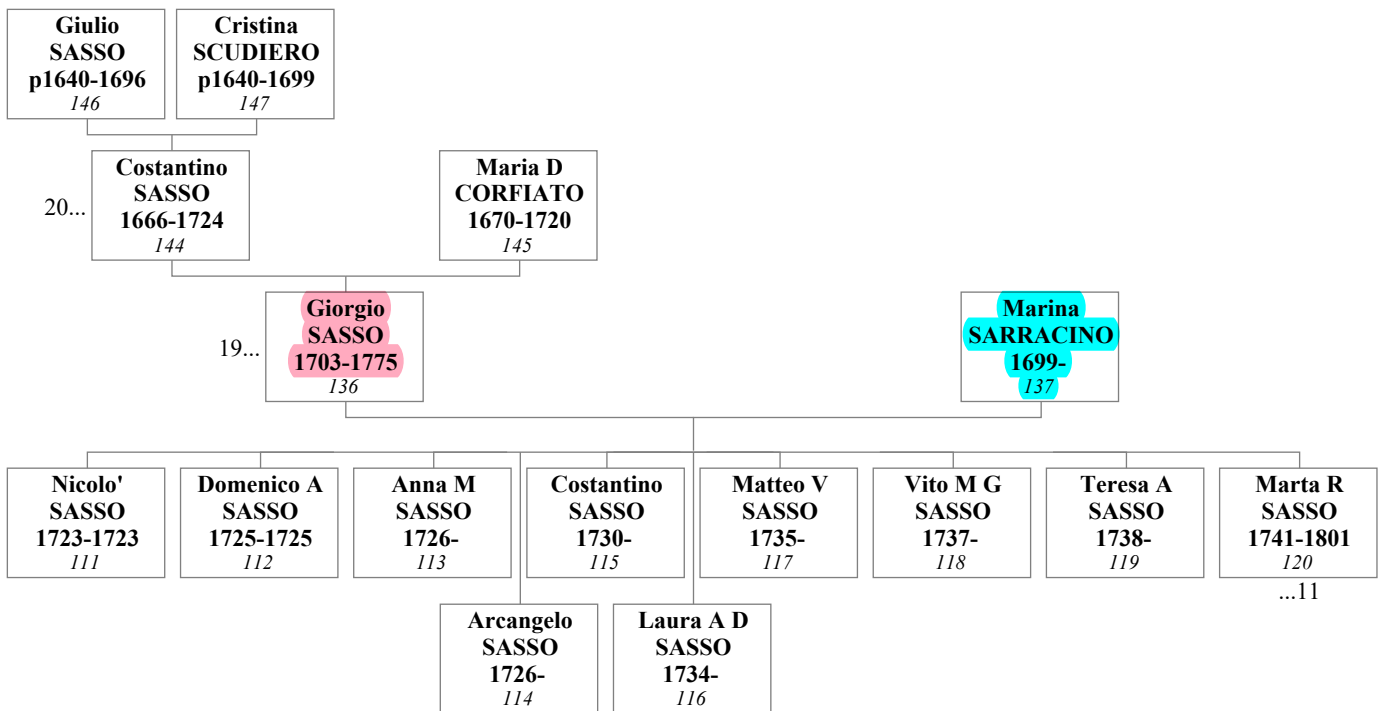

17. Mercurio SASSO e Cristina DI GIORGIO

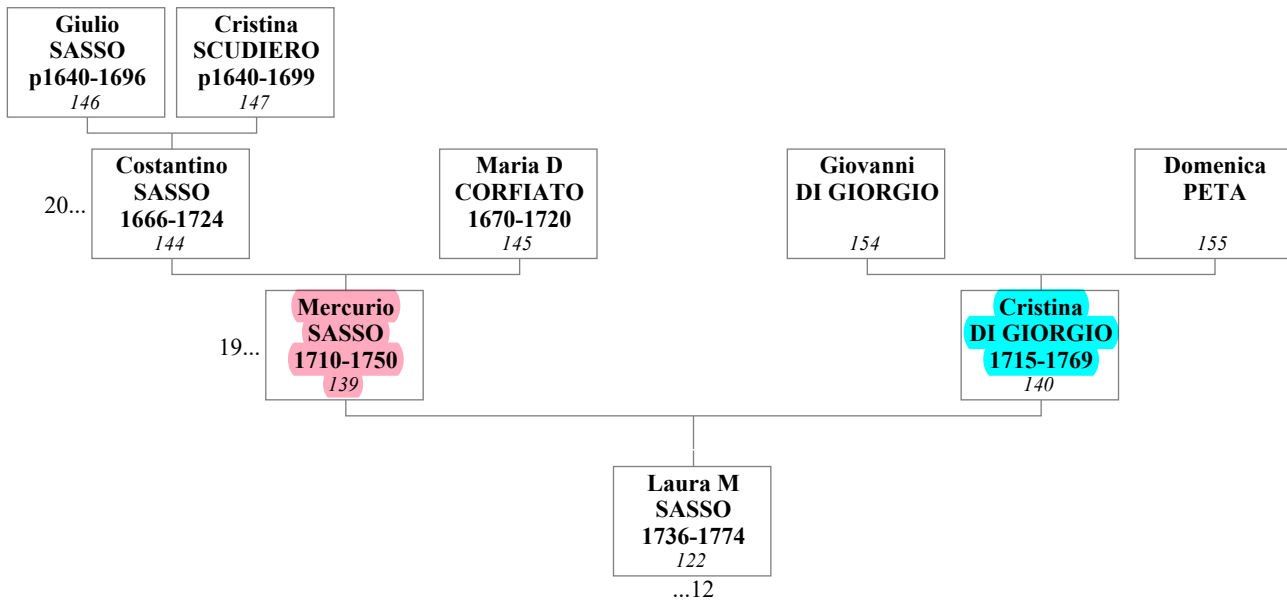

18. Giovanni SASSO e Argentia BECCIA

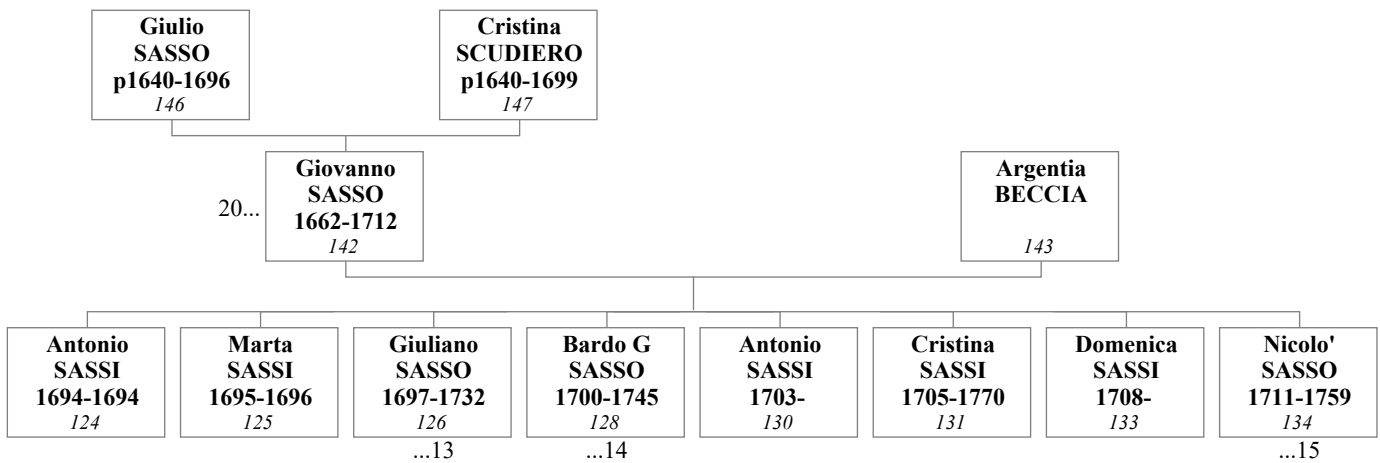

19. Costantino SASSO e Maria Domenica CORFIATO

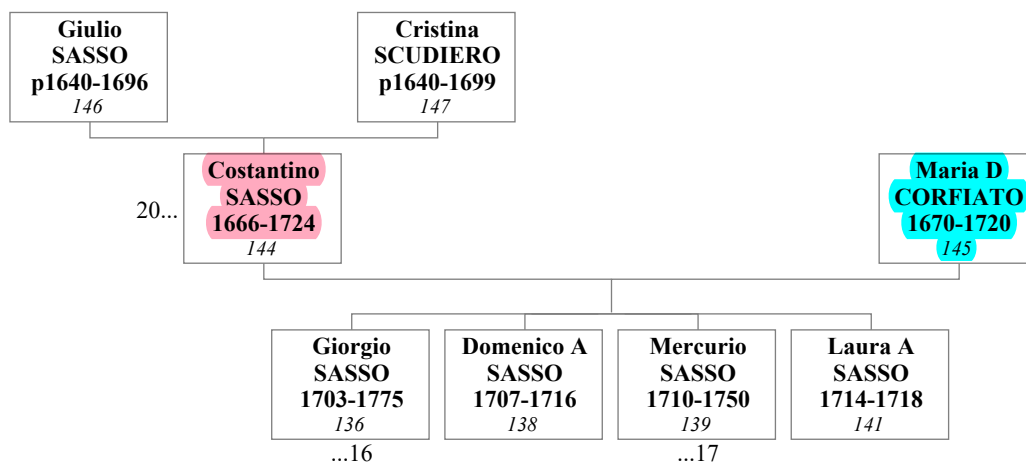

20. Giulio SASSO e Cristina SCUDIERO

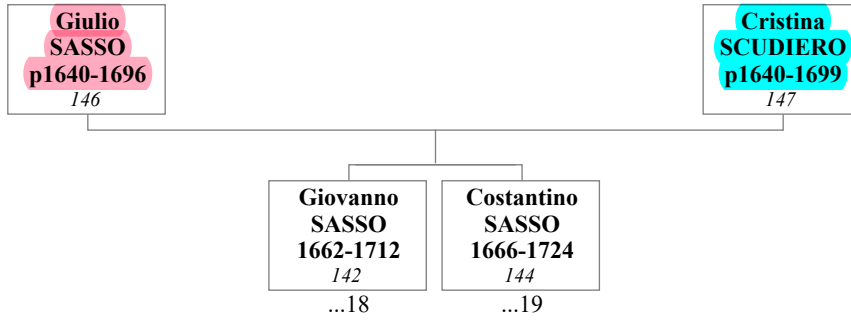

01.08.1781

Morte di Andrea FIGLIA¹²³ 'Napoli '.

CASTELLAMMARE DI STABIA - NA

Nascita di Antonio CANTAFIO¹⁷³ nel 1841.Nascita di Elisabetta VANACORE¹⁷⁴ nel 1847.Nascita di Emma Maria Francesca Anna CANTAFIO²² il 10 maggio 1881.Matrimonio di Beniamino SASSI²¹ e Emma Maria Francesca Anna CANTAFIO²² il 4 novembre 1905.

CHIESA DI S. GIORGIO - SEPOLTURA DEI SACERDOTI

Sepoltura di Giovanni Antonio Liborio SASSI⁹³.

CHIEUTI - FG -

Nascita di Costantino SASSO¹⁴⁴ nel 1666.Nascita di Marina SARRACINO¹³⁷ il 29 aprile 1699.Nascita di Giorgio SASSO¹³⁶ il 25 dicembre 1703.Nascita di Domenico A. SASSO¹³⁸ nel 1707.Nascita di Mercurio SASSO¹³⁹ nel 1710.Nascita di Lucrezia SARRACINO¹⁶⁰ nel 1713.Nascita di Laura Antonia SASSO¹⁴¹ nel 1714.Nascita di Cristina DI GIORGIO¹⁴⁰ il 26 novembre 1715.Morte di Domenico A. SASSO¹³⁸ nel 1716.Morte di Laura Antonia SASSO¹⁴¹ nel 1718.Nascita di Nicolo' SASSO¹¹¹ nel 1723.Morte di Nicolo' SASSO¹¹¹ nel 1723.Morte di Costantino SASSO¹⁴⁴ il 18 settembre 1724.Morte di Domenico Antonio SASSO¹¹² nel 1725.Nascita di Domenico Antonio SASSO¹¹² nel 1725.Nascita di Anna Maria SASSO¹¹³ nel 1726.Nascita di Arcangelo SASSO¹¹⁴ nel 1726.Morte di Marina SARRACINO¹³⁷.Nascita di Costantino SASSO¹¹⁵ nel 1730.Nascita di Vito Elia DI GIORGIO¹⁶⁵ il 19 giugno 1734.Nascita di Laura Antonia Domenica SASSO¹¹⁶ nel 1734.Nascita di Matteo Vito SASSO¹¹⁷ nel 1735.Nascita di Laura Maria SASSO¹²² il 1 gennaio 1736.Nascita di Vito Matteo Giuseppe SASSO¹¹⁸ nel 1737.Nascita di Teresa Angela SASSO¹¹⁹ nel 1738.Nascita di Marta BIANCHI¹⁶⁶ il 11 novembre 1739.Nascita di Marta Rosa (Rosaria) SASSO¹²⁰ il 11 gennaio 1741.Morte di Mercurio SASSO¹³⁹ nel 1750.Nascita di Nicola Maria Michelangelo Mercurio Domenico Fortunato FIGLIA⁷⁵ il 2 giugno 1754. Morte di Nicola Maria Michelangelo Mercurio Domenico Fortunato FIGLIA⁷⁵ il 20 settembre 1754. Nascita di Nicola Giuseppe Antonio FIGLIA⁷⁶ il 9 settembre 1755.Morte di Nicola Giuseppe Antonio FIGLIA⁷⁶ il 6 giugno 1756.Nascita di Lucrezia Anna Maria Rosa FIGLIA⁷⁷ il 8 aprile 1757.Nascita di Nunzio Nicandro FIGLIA⁶³ il 4 novembre 1757.Matrimonio di Vito Elia DI GIORGIO¹⁶⁵ e Marta BIANCHI¹⁶⁶ il 5 febbraio 1758.Morte di Lucrezia Anna Maria Rosa FIGLIA⁷⁷ il 4 agosto 1758.Nascita di Lucrezia Domenica Chiara Maria Colomba FIGLIA⁷⁸ il 17 dicembre 1758.Morte di Nunzio Nicandro FIGLIA⁶³ il 29 gennaio 1759.Morte di Lucrezia Domenica Chiara Maria Colomba FIGLIA⁷⁸ il 28 luglio 1759.Nascita di Giovanni Crisostomo Nunzio Maria FIGLIA⁶⁴ il 28 aprile 1760.Nascita di Nicola Matteo Vincenzo FIGLIA⁶⁵ il 5 gennaio 1762.Morte di Nicola Matteo Vincenzo FIGLIA⁶⁵ il 17 gennaio 1762.Nascita di Domenico Giovanni Crisostomo Basilio Maria FIGLIA⁷⁹ il 13 marzo 1762.Morte di Domenico Giovanni Crisostomo Basilio Maria FIGLIA⁷⁹ il 5 giugno 1762.Nascita di Zaccaria Tomaso Giovanni Matteo Maria FIGLIA⁶⁶ il 9 aprile 1763.Nascita di Macrina Lucrezia Maria FIGLIA⁸⁰ il 20 ottobre 1763.Nascita di Giuseppa Maria FIGLIA⁶⁷ il 11 ottobre 1766.Nascita di Antonia Maria Alalayde FIGLIA⁸¹ il 1 gennaio 1768.Morte di Cristina DI GIORGIO¹⁴⁰ il 30 settembre 1769.Morte di Antonia Maria Alalayde FIGLIA⁸¹ il 1 aprile 1770.Morte di Giuseppa Maria FIGLIA⁶⁷ il 21 maggio 1770.

CHIEUTI - FG - (Continua)

Nascita di Nicola Giorgio Antonio Maria FIGLIA⁸² il 15 agosto 1771.
 Morte di Laura Maria SASSO¹²² il 6 marzo 1774.
 Nascita di Serafino SCUDIERI⁷² il 3 dicembre 1774.
 Morte di Nicola Giorgio Antonio Maria FIGLIA⁸² il 5 febbraio 1775.
 Morte di Giorgio SASSO¹³⁶ il 4 settembre 1775.
 Nascita di Claudia DI GIORGIO⁷⁰ il 10 maggio 1776.
 Nascita di Maria Cristina FIGLIA⁶⁸ il 1 febbraio 1777.
 Nascita di Giuseppe Nicola Maria FIGLIA⁶⁹ il 19 maggio 1778.
 Nascita di Maria Amalia FIGLIA⁷¹ il 8 gennaio 1782.
 Morte di Zaccaria Tomaso Giovanni Matteo Maria FIGLIA⁶⁶ il 18 agosto 1782. Nascita di Andrea Michelangelo Maria FIGLIA⁷³ il 2 aprile 1784.
 Nascita di Nicola Maria Matteo FIGLIA⁷⁴ il 22 gennaio 1787.
 Morte di Nicola Maria Matteo FIGLIA⁷⁴ il 31 luglio 1800.
 Morte di Marta Rosa (Rosaria) SASSO¹²⁰ il 16 agosto 1801.
 Nascita di Rosaria FIGLIA³⁸ il 7 aprile 1804.
 Nascita di Zacheria FIGLIA³⁹ il 18 marzo 1805.
 Nascita di Rosaria FIGLIA⁴⁰ il 25 luglio 1806.
 Morte di Andrea Michelangelo Maria FIGLIA⁷³ il 9 giugno 1807.
 Morte di Rosaria FIGLIA³⁸ il 9 luglio 1807.
 Nascita di Nicola Maria FIGLIA⁴¹ il 17 febbraio 1808.
 Nascita di Vincebzo maria Giorgio Costantino FIGLIA⁴² il 15 aprile 1809.
 Nascita di Andrea Costantino FIGLIA⁴³ il 4 luglio 1811.
 Morte di Mercurio FIGLIA¹²¹ il 16 maggio 1813.
 Morte di Serafino SCUDIERI⁷² il 5 agosto 1816.
 Morte di Giuseppe Nicola Maria FIGLIA⁶⁹ il 3 febbraio 1823.
 Morte di Rosaria FIGLIA⁴⁰ il 20 settembre 1829.
 Morte di Macrina Lucrezia Maria FIGLIA⁸⁰ il 29 gennaio 1830.
 Morte di Claudia DI GIORGIO⁷⁰ il 27 settembre 1833.
 Morte di Andrea Costantino FIGLIA⁴³ il 6 agosto 1837.
 Morte di Maria Cristina FIGLIA⁶⁸ il 23 novembre 1846.
 Morte di Maria Amalia FIGLIA⁷¹ il 14 aprile 1850.
 Morte di Zacheria FIGLIA³⁹ il 21 luglio 1877.

CHIEUTI - FG

Nascita di Maria Carolina SASSI¹⁶ il 2 giugno 1866.
 Nascita di Nunzio Maria Nicola - Fortunato ? SASSI¹⁸ il 29 marzo 1869. Morte di Nunzio Maria Nicola - Fortunato ? SASSI¹⁸ il 12 maggio 1869. Nascita di Luigi SASSI¹⁹ il 24 ottobre 1870.
 Morte di Antonino SASSI¹⁷ il 16 dicembre 1870.
 Nascita di Maria Lucia Rosina SASSI²⁰ il 27 maggio 1872.
 Nascita di Beniamino SASSI²¹ il 8 gennaio 1874.
 Nascita di Lucia Leonilda Giuseppina SASSI²⁵ il 15 marzo 1878.
 Morte di Giorgio Luigi Giovanni SASSI³² il 2 marzo 1880.
 Nascita di Luisa Addolorata Filomena SASSI²⁶ il 2 marzo 1880.
 Morte di Luisa Addolorata Filomena SASSI²⁶ il 5 marzo 1890.
 Morte di Maria Lucia Rosina SASSI²⁰ il 18 agosto 1959.
 Morte di Luigi SASSI¹⁹ il 29 dicembre 1963.
 Morte di Lucia Leonilda Giuseppina SASSI²⁵ il 19 gennaio 1966.

CHIEUTI -FG-

Morte di Argentia BECCIA¹⁴³.
 Nascita di Giulio SASSO¹⁴⁶ prima del 1640.
 Nascita di Cristina SCUDIERO¹⁴⁷ prima del 1640.
 Nascita di Giovanni SASSO¹⁴² nel 1662.
 Nascita di Domenico BUSO¹⁴⁸ nel 1663.
 Nascita di Maria Domenica CORFIATO¹⁴⁵ nel 1670. Nascita di Beatrice OSNATI¹⁴⁹ nel 1674.
 Nascita di Antonio SASSI¹²⁴ il 20 ottobre 1694.
 Morte di Antonio SASSI¹²⁴ il 21 ottobre 1694.
 Nascita di Marta SASSI¹²⁵ a ottobre 1695.
 Morte di Marta SASSI¹²⁵ il 8 gennaio 1696.
 Morte di Giulio SASSO¹⁴⁶ il 12 ottobre 1696.
 Nascita di Giuliano SASSO¹²⁶ il 27 agosto 1697.
 Nascita di Vitoria CATELLA¹²⁷ il 1 agosto 1698.

CHIEUTI -FG- (Continua)

- Morte di Cristina SCUDIERO¹⁴⁷ il 9 aprile 1699.
 Nascita di Bardo Gelormo SASSO¹²⁸ il 24 maggio 1700.
 Nascita di Maddalena MANGINO¹²⁹ il 17 luglio 1701.
 Nascita di Antonio SASSI¹³⁰ il 7 aprile 1703.
 Nascita di Cristina SASSI¹³¹ il 22 ottobre 1705.
 Nascita di Domenica SASSI¹³³ il 2 dicembre 1708.
 Nascita di Nicolo' SASSO¹³⁴ il 24 luglio 1711.
 Morte di Giovanni SASSO¹⁴² il 25 settembre 1712.
 Nascita di Marta BUSO¹³⁵ nel 1717.
 Morte di Maria Domenica CORFIATO¹⁴⁵ nel 1720.
 Nascita di Pietro Antonio SASSI⁸⁵ il 20 febbraio 1722.
 Nascita di Parda Rosaria SASSI⁸⁸ il 5 novembre 1724.
 Nascita di Anna Maria SASSI⁸³ il 29 novembre 1724.
 Nascita di Vito Pasquale Nicola Antonio SASSI⁸⁹ il 13 giugno 1727.
 Nascita di Anna Maria Carmina SASSI⁸⁴ il 16 luglio 1727.
 Nascita di Laura Cassandra SASSI⁹⁰ il 23 gennaio 1729.
 Nascita di Liborio Pasquale SASSI⁹² il 25 marzo 1732.
 Morte di Giuliano SASSO¹²⁶ il 19 giugno 1732.
 Nascita di Giovanni Antonio Liborio SASSI⁹³ il 3 giugno 1733.
 Morte di Domenico BUSO¹⁴⁸ il 18 agosto 1733.
 Morte di Beatrice OSNATI¹⁴⁹ il 7 maggio 1734.
 Nascita di Laura Domenica SASSI⁹⁴ il 30 novembre 1735.
 Matrimonio di Nicolo' SASSO¹³⁴ e Marta BUSO¹³⁵ il 17 febbraio 1737.
 Nascita di Domenica Veneranda SASSI¹⁰⁰ il 9 febbraio 1738.
 Nascita di Anna Cristina SASSI⁹⁵ il 26 luglio 1738.
 Nascita di Giulio Giovanni SASSI¹⁰¹ il 7 maggio 1740.
 Nascita di Cecilia Alessandrina SASSI⁹⁶ il 11 luglio 1740.
 Nascita di Antonia Domenica Claudia SASSI⁹⁷ il 30 marzo 1742.
 Nascita di Mercurio Matteo Giulio SASSI¹⁰³ il 25 ottobre 1742.
 Nascita di Carlo Maria Michelangelo SASSI⁹⁸ il 31 agosto 1744.
 Nascita di Giuseppe Maria Costanzio Antonio SASSI¹⁰⁴ il 19 marzo 1745.
 Morte di Bardo Gelormo SASSO¹²⁸ il 11 giugno 1745.
 Matrimonio di Giovanni GOLEMMO⁹¹ e Laura Cassandra SASSI⁹⁰ il 18 gennaio 1747.
 Nascita di Francesco Antonio Giulio SASSI¹⁰⁵ il 30 novembre 1747.
 Nascita di Eufrasia BIANCO⁹⁹ il 13 maggio 1748.
 Nascita di Veneranda Urgenzia SASSI¹⁰⁶ il 1 novembre 1751.
 Nascita di Matteo Costantino Girolamo SASSI⁴⁹ il 10 dicembre 1751.
 Morte di Cecilia Alessandrina SASSI⁹⁶ il 22 agosto 1753.
 Nascita di Rosalba Cecilia Gentile SASSI⁵⁰ il 20 novembre 1753.
 Nascita di Mercurio Antonio Carmelo SASSI¹⁰⁷ il 5 febbraio 1754.
 Morte di Mercurio Antonio Carmelo SASSI¹⁰⁷ il 14 giugno 1754.
 Morte di Francesco Antonio Giulio SASSI¹⁰⁵ il 25 agosto 1754.
 Morte di Mercurio Matteo Giulio SASSI¹⁰³ il 30 agosto 1754.
 Nascita di Anna Cristina Palma LUCE¹⁰² il 13 aprile 1755.
 Nascita di Giulio Leone SASSI¹⁰⁸ il 6 maggio 1755.
 Morte di Giulio Leone SASSI¹⁰⁸ il 30 luglio 1755.
 Nascita di Sigismondo Nicola Maria Giorgio SASSI⁵¹ il 18 dicembre 1755.
 Nascita di Matteo Antonio Gabriele SASSI¹⁰⁹ il 6 luglio 1756.
 Morte di Matteo Antonio Gabriele SASSI¹⁰⁹ il 29 marzo 1757.
 Morte di Veneranda Urgenzia SASSI¹⁰⁶ il 14 ottobre 1757.
 Nascita di Maria SASSI⁵² il 28 novembre 1757.
 Morte di Maria SASSI⁵² il 1 dicembre 1757.
 Nascita di Domenico Vincenzo Angelo SASSI¹¹⁰ il 7 gennaio 1759.
 Morte di Nicolo' SASSO¹³⁴ il 13 maggio 1759.
 Nascita di Angela Maria Irene Gentile SASSI⁵³ il 15 febbraio 1760.
 Nascita di Anna Cristina Maria Teresa Rosa SASSI⁵⁴ il 4 marzo 1761.
 Morte di Diodata PLESCIA⁸⁷ il 27 settembre 1762.
 Nascita di Maria Serafina Emmanuela Rosa SASSI⁴⁴ il 13 marzo 1765.
 Nascita di Cecilia Carmela SASSI⁴⁵ nel 1767.
 Morte di Maddalena MANGINO¹²⁹ il 31 dicembre 1767.
 Nascita di Maddalena Carmela SASSI⁴⁶ il 23 settembre 1769.
 Morte di Maria Serafina Emmanuela Rosa SASSI⁴⁴ il 7 giugno 1770.
 Morte di Cristina SASSI¹³¹ il 13 agosto 1770.
 Nascita di Maria Giuseppa Serafina SASSI⁴⁷ il 20 giugno 1772.

CHIEUTI -FG- (Continua)

Matrimonio di Giulio Giovanni SASSI¹⁰¹ e Anna Cristina Palma LUCE¹⁰² il 10 ottobre 1773.
 Morte di Maddalena Carmela SASSI⁴⁶ il 10 dicembre 1773.
 Matrimonio di Carlo Maria Michelangelo SASSI⁹⁸ e Eufrasia BIANCO⁹⁹ il 13 dicembre 1773.
 Nascita di Leonilda SASSI⁵⁵ il 7 gennaio 1775.
 Nascita di Vincenzo Maria Francesco Saverio Federico SASSI⁴⁸ il 4 giugno 1777.
 Nascita di Maria Cristina Metilde SASSI⁵⁶ il 22 luglio 1777.
 Nascita di Maria Pulcheria SASSI⁵⁷ il 1 dicembre 1778.
 Nascita di Nicola Maria Paolo SASSI⁵⁸ il 26 gennaio 1781.
 Nascita di Giacomo Beniamino Giuseppe SASSI⁵⁹ il 26 luglio 1783.
 Nascita di Emmanuela Leonilda SASSI⁶¹ il 17 dicembre 1785.
 Nascita di Maria Metilde Teodora Elena DI GIORGIO⁶⁰ il 18 dicembre 1785.
 Morte di Marta BUSO¹³⁵ il 13 dicembre 1787.
 Nascita di Rachele Silvia Maria SASSI⁶² il 2 novembre 1788.
 Morte di Domenico Vincenzo Angelo SASSI¹¹⁰ il 19 agosto 1791.
 Morte di Anna Cristina Palma LUCE¹⁰² il 17 ottobre 1792.
 Morte di Pietro Antonio SASSI⁸⁵ il 13 gennaio 1793.
 Morte di Anna TOSCHES⁸⁶ il 5 marzo 1803.
 Morte di Laura Cassandra SASSI⁹⁰ il 20 marzo 1803.
 Matrimonio di Giacomo Beniamino Giuseppe SASSI⁵⁹ e Maria Metilde Teodora Elena DI GIORGIO⁶⁰ il 21 aprile 1803. Morte di Giovanni Antonio Liborio SASSI⁹³ il 30 luglio 1803.
 Nascita di Giorgio Domenico SASSI³⁴ il 22 aprile 1804.
 Morte di Giulio Giovanni SASSI¹⁰¹ il 1 gennaio 1806.
 Nascita di Giovanni SASSI³⁶ il 31 dicembre 1806.
 Nascita di Nicola Maria SASSI³⁷ il 10 settembre 1809.
 Morte di Giacomo Beniamino Giuseppe SASSI⁵⁹ il 11 maggio 1812.
 Morte di Carlo Maria Michelangelo SASSI⁹⁸ il 3 febbraio 1826.
 Nascita di Eluisa Concetta SASSI²⁷ il 4 dicembre 1829.
 Nascita di Livia Lucia Maria Michela SASSI²⁸ il 30 dicembre 1830.
 Nascita di Giovannina SASSI²⁹ il 7 aprile 1832.
 Nascita di Maria Giuseppa Metilde SASSI³⁰ il 23 febbraio 1834.
 Nascita di Beniamino Giovanni Giuseppe SASSI³¹ il 18 gennaio 1836.
 Morte di Carolina PETRELLA³⁵ il 17 ottobre 1853.
 Morte di Beniamino Giovanni Giuseppe SASSI³¹ il 20 giugno 1855.
 Morte di Giorgio Domenico SASSI³⁴ il 2 marzo 1880.

CHIEUTI -FG

Morte di Maria Carolina SASSI¹⁶ il 29 ottobre 1884.

CHIEUTI -FG-

Morte di Livia Lucia Maria Michela SASSI²⁸ il 13 agosto 1886.
 Morte di Eluisa Concetta SASSI²⁷ il 1 febbraio 1887.
 Morte di Maria Concetta Filomena MAGNACCA³³ il 28 luglio 1923.

CHIEUTI

Nascita di Giorgio Luigi Giovanni SASSI³² il 28 marzo 1838.
 Nascita di Beniamino SASSI¹⁵ il 29 agosto 1863.
 Nascita di Antonino SASSI¹⁷ il 26 agosto 1867.
 Nascita di Giorgio BRUNETTI¹⁷⁹ il 14 maggio 1869.
 Morte di Beniamino SASSI¹⁵ il 2 dicembre 1870.
 Nascita di Angiolina PIZZUTI¹⁸⁰ il 1 gennaio 1872.
 Nascita di Antonino SASSI²³ il 17 febbraio 1876.
 Nascita di Maria Carmela Galante PARADISO²⁴ il 18 luglio 1880. Nascita di Giorgio Donato SASSI¹² il 14 novembre 1900.
 Nascita di Fortunato Costantino SASSI¹³ il 31 maggio 1903.
 Morte di Giorgio Donato SASSI¹² il 7 ottobre 1903.
 Nascita di Anna BRUNETTI¹⁴ il 24 ottobre 1903.
 Morte di Antonino SASSI²³ il 20 novembre 1905.
 Nascita di Maria SASSI¹ il 19 ottobre 1927.
 Nascita di Maria SASSI² il 27 ottobre 1929.
 Morte di Giorgio BRUNETTI¹⁷⁹ il 20 ottobre 1930.
 Nascita di Antonino SASSI⁴ il 4 gennaio 1932. Nascita di Antonio SASSI⁵ il 14 maggio 1933. Nascita di Giorgio SASSI⁷ il 7 gennaio 1934.
 Nascita di Ettore Nicola SASSI⁸ il 21 agosto 1938.

CHIEUTI (Continua)

Morte di Fortunato Costantino SASSI¹³ il 7 agosto 1943.
Morte di Giorgio SASSI⁷ il 19 febbraio 1962.
Morte di Angiolina PIZZUTI¹⁸⁰ il 16 novembre 1962.
Morte di Maria Carmela Galante PARADISO²⁴ il 19 luglio 1963. Morte di Anna BRUNETTI¹⁴ il 12 marzo 1985.

DI GIORGIO SASSI IN S. GIORGIO

Sepoltura di Anna TOSCHES⁸⁶.

MEZZOJUSO - PA -

Morte di Caterina BUCCOLA¹⁶².
Nascita di Caterina BUCCOLA¹⁶².
Nascita di Andrea FIGLIA¹⁶¹.
Morte di Andrea FIGLIA¹⁶¹.
Nascita di Andrea FIGLIA¹²³ il 25 ottobre 1731. Nascita di Mercurio FIGLIA¹²¹ nel 1733. Morte di Lucrezia SARRACINO¹⁶⁰.

MONTELONGO - CB-

Nascita di Carolina PETRELLA³⁵ nel 1801.
Matrimonio di Giorgio Domenico SASSI³⁴ e Carolina PETRELLA³⁵ il 16 dicembre 1827.

MONTORIO NEI FRENTANI - CB-

Nascita di Costanzo Maria GRECO³ il 26 settembre 1926.

ROMA

Morte di Beniamino SASSI²¹ il 13 dicembre 1955.
Morte di Emma Maria Francesca Anna CANTAFIO²² il 15 gennaio 1973. Morte di Luigi SASSI⁹ il 28 marzo 1991.

SAN PAOLO DI C.TE - FG -

Nascita di Ilda SANTAGATA⁶.

SEPOLTURA DEI SASSI IN CHIESA S. GIORGIO

Sepoltura di Maddalena MANGINO¹²⁹.

SEPOLTURA DEI SASSI IN S. GIORGIO

Sepoltura di Pietro Antonio SASSI⁸⁵.

SERRACAPRIOLA - FG

Nascita di Maria Concetta Filomena MAGNACCA³³ nel 1840.
Matrimonio di Giorgio Luigi Giovanni SASSI³² e Maria Concetta Filomena MAGNACCA³³ nel 1862.

- 1640
Nascita di Cristina SCUDIERO¹⁴⁷ prima del 1640, a Chieuti - FG-. Nascita di Giulio SASSO¹⁴⁶ prima del 1640, a Chieuti -
- 1662 FG-.
Nascita di Giovanni SASSO¹⁴² a Chieuti -FG-.
- 1663
Nascita di Domenico BUSO¹⁴⁸ a Chieuti -FG-.
- 1666
Nascita di Costantino SASSO¹⁴⁴ a Chieuti - FG -.
- 1670
Nascita di Maria Domenica CORFIATO¹⁴⁵ a Chieuti -FG-.
- 1674
Nascita di Beatrice OSNATI¹⁴⁹ a Chieuti -FG-.
- 1694
Nascita di Antonio SASSI¹²⁴ il 20 ottobre, a Chieuti - FG-. Morte di Antonio SASSI¹²⁴ il 21 ottobre, a Chieuti
- 1695 -FG-.
Nascita di Marta SASSI¹²⁵ nel ottobre, a Chieuti -FG-.
- 1696
Morte di Marta SASSI¹²⁵ il 8 gennaio, a Chieuti - FG-. Morte di Giulio SASSO¹⁴⁶ il 12 ottobre, a
- 1697 Chieuti -FG-.
Nascita di Giuliano SASSO¹²⁶ il 27 agosto, a Chieuti -FG-.
- 1698
Nascita di Vitoria CATELLA¹²⁷ il 1 agosto, a Chieuti -FG-.
- 1699
Morte di Cristina SCUDIERO¹⁴⁷ il 9 aprile, a Chieuti -FG-. Nascita di Marina SARRACINO¹³⁷ il 29 aprile, a Chieuti -
- 1700 FG -.
Nascita di Bardo Gelormo SASSO¹²⁸ il 24 maggio, a Chieuti -FG-.
- 1701
Nascita di Maddalena MANGINO¹²⁹ il 17 luglio, a Chieuti -FG-.
- 1703
Nascita di Antonio SASSI¹³⁰ il 7 aprile, a Chieuti -FG-. Nascita di Giorgio SASSO¹³⁶ il 25 dicembre, a Chieuti -
- 1705 FG -.
Nascita di Cristina SASSI¹³¹ il 22 ottobre, a Chieuti -FG-.
- 1707
Nascita di Domenico A. SASSO¹³⁸ a Chieuti - FG -.
- 1708
Nascita di Domenica SASSI¹³³ il 2 dicembre, a Chieuti -FG-.
- 1710
Nascita di Mercurio SASSO¹³⁹ a Chieuti - FG -.
- 1711
Nascita di Nicolò SASSO¹³⁴ il 24 luglio, a Chieuti -FG-.
- 1712
Morte di Giovanni SASSO¹⁴² il 25 settembre, a Chieuti -FG-.
- 1713
Nascita di Lucrezia SARRACINO¹⁶⁰ a Chieuti - FG -.
- 1714
Nascita di Laura Antonia SASSO¹⁴¹ a Chieuti - FG -.
- 1715
Nascita di Cristina DI GIORGIO¹⁴⁰ il 26 novembre, a Chieuti - FG -.
- 1716
Morte di Domenico A. SASSO¹³⁸ a Chieuti - FG -.
- 1717
Nascita di Marta BUSO¹³⁵ a Chieuti -FG-.
- 1718
Morte di Laura Antonia SASSO¹⁴¹ a Chieuti - FG -.
- 1720
Morte di Maria Domenica CORFIATO¹⁴⁵ a Chieuti -FG-.
- 1722
Nascita di Pietro Antonio SASSI⁸⁵ il 20 febbraio, a Chieuti -FG-.

- 1722 (Continua)
Matrimonio di Giorgio SASSO¹³⁶ e Marina SARRACINO¹³⁷ nel intorno al 1722.
- 1723
Morte di Nicolo' SASSO¹¹¹ a Chieuti - FG
-. Nascita di Nicolo' SASSO¹¹¹ a Chieuti -
- 1724 FG -.
Morte di Costantino SASSO¹⁴⁴ il 18 settembre, a Chieuti - FG -. Nascita di Parida Rosaria SASSI⁸⁸ il 5 novembre, a Chieuti -FG-. Nascita di Anna Maria SASSI⁸³ il 29
- 1725 novembre, a Chieuti -FG-.
Nascita di Domenico Antonio SASSO¹¹² a Chieuti - FG
-. Morte di Domenico Antonio SASSO¹¹² a Chieuti -
- 1726 FG -.
Nascita di Anna Maria SASSO¹¹³ a Chieuti - FG
-. Nascita di Arcangelo SASSO¹¹⁴ a Chieuti - FG
- 1727 -.
Nascita di Vito Pasquale Nicola Antonio SASSI⁸⁹ il 13 giugno, a Chieuti - FG-. Nascita di Diodata PLESCIA⁸⁷.
Nascita di Anna Maria Carmina SASSI⁸⁴ il 16 luglio, a Chieuti -FG-.
- 1729
Nascita di Laura Cassandra SASSI⁹⁰ il 23 gennaio, a Chieuti -FG-.
- 1730
Nascita di Costantino SASSO¹¹⁵ a Chieuti - FG -.
- 1731
Nascita di Andrea FIGLIA¹²³ il 25 ottobre, a Mezzojuso - PA -.
- 1732
Nascita di Liborio Pasquale SASSI⁹² il 25 marzo, a Chieuti - FG-. Morte di Giuliano SASSO¹²⁶ il 19 giugno, a Chieuti -
- 1733 FG-.
Nascita di Giovanni Antonio Liborio SASSI⁹³ il 3 giugno, a Chieuti - FG-. Nascita di Mercurio FIGLIA¹²¹ a Mezzojuso - PA -.
Morte di Domenico BUSO¹⁴⁸ il 18 agosto, a Chieuti -FG-.
- 1734
Morte di Beatrice OSNATI¹⁴⁹ il 7 maggio, a Chieuti -FG-.
Nascita di Vito Elia DI GIORGIO¹⁶⁵ il 19 giugno, a Chieuti - FG -. Nascita di Laura Antonia Domenica SASSO¹¹⁶ a Chieuti -
- 1735 FG -.
Matrimonio di Mercurio SASSO¹³⁹ e Cristina DI GIORGIO¹⁴⁰ il 16 gennaio. Nascita di Matteo Vito SASSO¹¹⁷ a Chieuti - FG -.
Nascita di Laura Domenica SASSI⁹⁴ il 30 novembre, a Chieuti -FG-.
- 1736
Nascita di Laura Maria SASSO¹²² il 1 gennaio, a Chieuti - FG -.
- 1737
Matrimonio di Nicolo' SASSO¹³⁴ e Marta BUSO¹³⁵ il 17 febbraio, a Chieuti - FG-. Nascita di Anna TOSCHES⁸⁶.
Nascita di Vito Matteo Giuseppe SASSO¹¹⁸ a Chieuti - FG -.
- 1738
Nascita di Domenica Veneranda SASSI¹⁰⁰ il 9 febbraio, a Chieuti - FG-. Nascita di Teresa Angela SASSO¹¹⁹ a Chieuti - FG -.
Nascita di Anna Cristina SASSI⁹⁵ il 26 luglio, a Chieuti -FG-.
- 1739
Nascita di Marta BIANCHI¹⁶⁶ il 11 novembre, a Chieuti - FG -.
- 1740
Nascita di Giulio Giovanni SASSI¹⁰¹ il 7 maggio, a Chieuti -FG-.
Nascita di Cecilia Alessandrina SASSI⁹⁶ il 11 luglio, a Chieuti -
- 1741 FG-.
Nascita di Marta Rosa (Rosaria) SASSO¹²⁰ il 11 gennaio, a Chieuti - FG -.
- 1742
Nascita di Antonia Domenica Claudia SASSI⁹⁷ il 30 marzo, a Chieuti - FG-. Nascita di Mercurio Matteo Giulio SASSI¹⁰³ il 25 ottobre, a
- 1744 Chieuti -FG-.
Nascita di Carlo Maria Michelangelo SASSI⁹⁸ il 31 agosto, a Chieuti -FG-.
- 1745
Nascita di Giuseppe Maria Costanzio Antonio SASSI¹⁰⁴ il 19 marzo, a Chieuti -FG-.

- 1745 (Continua)
Morte di Bardo Gelormo SASSO¹²⁸ il 11 giugno, a Chieti -FG-.
- 1747
Matrimonio di Giovanni GOLEMMO⁹¹ e Laura Cassandra SASSI⁹⁰ il 18 gennaio, a Chieti -FG-. Nascita di Francesco Antonio Giulio SASSI¹⁰⁵ il 30 novembre, a Chieti -FG-.
- 1748
Nascita di Eufrasia BIANCO⁹⁹ il 13 maggio, a Chieti -FG-.
- 1750
Morte di Mercurio SASSO¹³⁹ a Chieti - FG -.
- 1751
Nascita di Veneranda Urgenzia SASSI¹⁰⁶ il 1 novembre, a Chieti -FG-.
Nascita di Matteo Costantino Girolamo SASSI⁴⁹ il 10 dicembre, a Chieti -
- 1752 FG-.
Matrimonio di Andrea FIGLIA¹²³ e Laura Maria SASSO¹²² il 26 ottobre.
- 1753
Morte di Cecilia Alessandrina SASSI⁹⁶ il 22 agosto, a Chieti -FG-.
Nascita di Rosalba Cecilia Gentile SASSI⁵⁰ il 20 novembre, a Chieti -
- 1754 FG-.
Nascita di Mercurio Antonio Carmelo SASSI¹⁰⁷ il 5 febbraio, a Chieti -FG-.
Nascita di Nicola Maria Michelangelo Mercurio Domenico Fortunato FIGLIA⁷⁵ il 2 giugno, a Chieti - FG -.
Morte di Mercurio Antonio Carmelo SASSI¹⁰⁷ il 14 giugno, a Chieti -FG-.
Morte di Francesco Antonio Giulio SASSI¹⁰⁵ il 25 agosto, a Chieti -FG-.
Morte di Mercurio Matteo Giulio SASSI¹⁰³ il 30 agosto, a Chieti -FG-.
Morte di Nicola Maria Michelangelo Mercurio Domenico Fortunato FIGLIA⁷⁵ il 20 settembre, a Chieti
- 1755 - FG -.
Nascita di Anna Cristina Palma LUCE¹⁰² il 13 aprile, a Chieti -FG-.
Nascita di Giulio Leone SASSI¹⁰⁸ il 6 maggio, a Chieti -FG-.
Morte di Giulio Leone SASSI¹⁰⁸ il 30 luglio, a Chieti -FG-.
Nascita di Nicola Giuseppe Antonio FIGLIA⁷⁶ il 9 settembre, a Chieti - FG -.
Nascita di Sigismondo Nicola Maria Giorgio SASSI⁵¹ il 18 dicembre, a Chieti -
- 1756 FG-.
Morte di Nicola Giuseppe Antonio FIGLIA⁷⁶ il 6 giugno, a Chieti - FG -.
Nascita di Matteo Antonio Gabriele SASSI¹⁰⁹ il 6 luglio, a
- 1757 Chieti -FG-.
Matrimonio di Mercurio FIGLIA¹²¹ e Marta Rosa (Rosaria) SASSO¹²⁰ il 19 gennaio. Morte di Matteo Antonio Gabriele SASSI¹⁰⁹ il 29 marzo, a Chieti - FG-.
Nascita di Lucrezia Anna Maria Rosa FIGLIA⁷⁷ il 8 aprile, a Chieti - FG -.
Morte di Veneranda Urgenzia SASSI¹⁰⁶ il 14 ottobre, a Chieti -FG-.
Nascita di Nunzio Nicandro FIGLIA⁶³ il 4 novembre, a Chieti - FG -.
Nascita di Maria SASSI⁵² il 28 novembre, a Chieti -FG-.
- 1758 Morte di Maria SASSI⁵² il 1 dicembre, a Chieti -FG-.
Matrimonio di Vito Elia DI GIORGIO¹⁶⁵ e Marta BIANCHI¹⁶⁶ il 5 febbraio, a Chieti - FG -.
Morte di Lucrezia Anna Maria Rosa FIGLIA⁷⁷ il 4 agosto, a Chieti - FG -.
Nascita di Lucrezia Domenica Chiara Maria Colomba FIGLIA⁷⁸ il 17 dicembre, a Chieti -
- 1759 FG -.
Nascita di Domenico Vincenzo Angelo SASSI¹¹⁰ il 7 gennaio, a Chieti -FG-.
Morte di Nunzio Nicandro FIGLIA⁶³ il 29 gennaio, a Chieti - FG -.
Morte di Nicolo' SASSO¹³⁴ il 13 maggio, a Chieti -FG-.
Morte di Lucrezia Domenica Chiara Maria Colomba FIGLIA⁷⁸ il 28 luglio, a Chieti -
- 1760 FG -.
Nascita di Angela Maria Irene Gentile SASSI⁵³ il 15 febbraio, a Chieti -FG-.
Nascita di Giovanni Crisostomo Nunzio Maria FIGLIA⁶⁴ il 28 aprile, a Chieti -
- 1761 FG -.
Nascita di Anna Cristina Maria Teresa Rosa SASSI⁵⁴ il 4 marzo, a Chieti -FG-.
- 1762
Nascita di Nicola Matteo Vincenzo FIGLIA⁶⁵ il 5 gennaio, a Chieti - FG -.
Morte di Nicola Matteo Vincenzo FIGLIA⁶⁵ il 17 gennaio, a Chieti - FG -.
Nascita di Domenico Giovanni Crisostomo Basilio Maria FIGLIA⁷⁹ il 13 marzo, a Chieti - FG -.
Morte di Domenico Giovanni Crisostomo Basilio Maria FIGLIA⁷⁹ il 5 giugno, a Chieti - FG -.
Morte di Diodata PLESCIA⁸⁷ il 27 settembre, a Chieti -FG-.
- 1763
Nascita di Zaccaria Tomaso Giovanni Matteo Maria FIGLIA⁶⁶ il 9 aprile, a Chieti - FG -.

- 1763 (Continua)
Nascita di Macrina Lucrezia Maria FIGLIA⁸⁰ il 20 ottobre, a Chieuti - FG -.
- 1765
Nascita di Maria Serafina Emmanuela Rosa SASSI⁴⁴ il 13 marzo, a Chieuti -FG-.
- 1766
Nascita di Giuseppa Maria FIGLIA⁶⁷ il 11 ottobre, a Chieuti - FG -.
- 1767
Nascita di Cecilia Carmela SASSI⁴⁵ a Chieuti -FG-.
Morte di Maddalena MANGINO¹²⁹ il 31 dicembre, a Chieuti -
- 1768 FG-.
Nascita di Antonia Maria Alalayde FIGLIA⁸¹ il 1 gennaio, a Chieuti - FG -.
- 1769
Nascita di Maddalena Carmela SASSI⁴⁶ il 23 settembre, a Chieuti - FG-.
Morte di Cristina DI GIORGIO¹⁴⁰ il 30 settembre, a Chieuti -
- 1770 FG -.
Morte di Antonia Maria Alalayde FIGLIA⁸¹ il 1 aprile, a Chieuti - FG -.
Morte di Giuseppa Maria FIGLIA⁶⁷ il 21 maggio, a Chieuti - FG -.
Morte di Maria Serafina Emmanuela Rosa SASSI⁴⁴ il 7 giugno, a Chieuti - FG-.
Morte di Cristina SASSI¹³¹ il 13 agosto, a Chieuti -FG-.
- 1771
Nascita di Nicola Giorgio Antonio Maria FIGLIA⁸² il 15 agosto, a Chieuti - FG -.
- 1772
Nascita di Maria Giuseppa Serafina SASSI⁴⁷ il 20 giugno, a Chieuti -FG-.
- 1773
Matrimonio di Giulio Giovanni SASSI¹⁰¹ e Anna Cristina Palma LUCE¹⁰² il 10 ottobre, a Chieuti - FG-.
Morte di Maddalena Carmela SASSI⁴⁶ il 10 dicembre, a Chieuti -FG-.
Matrimonio di Carlo Maria Michelangelo SASSI⁹⁸ e Eufrasia BIANCO⁹⁹ il 13 dicembre, a Chieuti
- 1774 -FG-.
Morte di Laura Maria SASSO¹²² il 6 marzo, a Chieuti - FG -.
-. Nascita di Serafino SCUDIERI⁷² il 3 dicembre, a Chieuti -
- 1775 FG -.
Nascita di Leonilda SASSI⁵⁵ il 7 gennaio, a Chieuti -FG-.
Morte di Nicola Giorgio Antonio Maria FIGLIA⁸² il 5 febbraio, a Chieuti - FG -.
Morte di Giorgio SASSO¹³⁶ il 4 settembre, a Chieuti - FG -.
- 1776
Nascita di Claudia DI GIORGIO⁷⁰ il 10 maggio, a Chieuti - FG -.
- 1777
Nascita di Maria Cristina FIGLIA⁶⁸ il 1 febbraio, a Chieuti - FG -.
Nascita di Vincenzo Maria Francesco Saverio Federico SASSI⁴⁸ il 4 giugno, a Chieuti - FG-.
Nascita di Maria Cristina Metilde SASSI⁵⁶ il 22 luglio, a Chieuti -FG-.
- 1778
Nascita di Giuseppe Nicola Maria FIGLIA⁶⁹ il 19 maggio, a Chieuti - FG -.
Nascita di Maria Pulcheria SASSI⁵⁷ il 1 dicembre, a Chieuti -FG-.
- 1781
Nascita di Nicola Maria Paolo SASSI⁵⁸ il 26 gennaio, a Chieuti -FG-.
- 1782
Nascita di Maria Amalia FIGLIA⁷¹ il 8 gennaio, a Chieuti - FG -.
Morte di Zaccaria Tomaso Giovanni Matteo Maria FIGLIA⁶⁶ il 18 agosto, a Chieuti -
- 1783 FG -.
Nascita di Giacomo Beniamino Giuseppe SASSI⁵⁹ il 26 luglio, a Chieuti -FG-.
- 1784
Nascita di Andrea Michelangelo Maria FIGLIA⁷³ il 2 aprile, a Chieuti - FG -.
- 1785
Nascita di Emmanuela Leonilda SASSI⁶¹ il 17 dicembre, a Chieuti -FG-.
Nascita di Maria Metilde Teodora Elena DI GIORGIO⁶⁰ il 18 dicembre, a Chieuti
- 1787 -FG-.
Nascita di Nicola Maria Matteo FIGLIA⁷⁴ il 22 gennaio, a Chieuti - FG -.
Morte di Marta BUSO¹³⁵ il 13 dicembre, a Chieuti -FG-.
- 1788
Nascita di Rachele Silvia Maria SASSI⁶² il 2 novembre, a Chieuti -FG-.
- 1791
Morte di Domenico Vincenzo Angelo SASSI¹¹⁰ il 19 agosto, a Chieuti -FG-.
- 1792
Morte di Anna Cristina Palma LUCE¹⁰² il 17 ottobre, a Chieuti -FG-.

- 1793 Morte di Pietro Antonio SASSI⁸⁵ il 13 gennaio, a Chieuti -FG-.
- 1800 Matrimonio di Serafino SCUDIERI⁷² e Maria Amalia FIGLIA⁷¹ il 30 aprile. Morte di Nicola Maria Matteo FIGLIA⁷⁴ il 31 luglio, a Chieuti -FG-.
- 1801 Nascita di Carolina PETRELLA³⁵ a Montelongo - CB-.
Morte di Marta Rosa (Rosaria) SASSO¹²⁰ il 16 agosto, a Chieuti -FG-.
- 1803 Morte di Anna TOSCHES⁸⁶ il 5 marzo, a Chieuti -FG-.
Morte di Laura Cassandra SASSI⁹⁰ il 20 marzo, a Chieuti -FG-.
Matrimonio di Giacomo Beniamino Giuseppe SASSI⁵⁹ e Maria Metilde Teodora Elena DI GIORGIO⁶⁰ il 21 aprile, a Chieuti -FG-.
- 1804 Matrimonio di Giuseppe Nicola Maria FIGLIA⁶⁹ e Claudia DI GIORGIO⁷⁰ il 14 luglio. Morte di Giovanni Antonio Liborio SASSI⁹³ il 30 luglio, a Chieuti -FG-.
- 1805 Nascita di Rosaria FIGLIA³⁸ il 7 aprile, a Chieuti - FG -.
Nascita di Giorgio Domenico SASSI³⁴ il 22 aprile, a Chieuti -FG-.
- 1806 Nascita di Zacheria FIGLIA³⁹ il 18 marzo, a Chieuti - FG -.
Morte di Giulio Giovanni SASSI¹⁰¹ il 1 gennaio, a Chieuti -FG-.
Nascita di Rosaria FIGLIA⁴⁰ il 25 luglio, a Chieuti - FG -.
Nascita di Giovanni SASSI³⁶ il 31 dicembre, a Chieuti -FG-.
- 1807 Morte di Andrea Michelangelo Maria FIGLIA⁷³ il 9 giugno, a Chieuti -FG-.
Morte di Rosaria FIGLIA³⁸ il 9 luglio, a Chieuti - FG -.
- 1808 Nascita di Nicola Maria FIGLIA⁴¹ il 17 febbraio, a Chieuti - FG -.
- 1809 Nascita di Vincebzo maria Giorgio Costantino FIGLIA⁴² il 15 aprile, a Chieuti -FG-.
Nascita di Nicola Maria SASSI³⁷ il 10 settembre, a Chieuti -FG-.
- 1811 Nascita di Andrea Costantino FIGLIA⁴³ il 4 luglio, a Chieuti - FG -.
- 1812 Morte di Giacomo Beniamino Giuseppe SASSI⁵⁹ il 11 maggio, a Chieuti -FG-.
- 1813 Morte di Mercurio FIGLIA¹²¹ il 16 maggio, a Chieuti - FG -.
- 1816 Morte di Serafino SCUDIERI⁷² il 5 agosto, a Chieuti - FG -.
- 1823 Morte di Giuseppe Nicola Maria FIGLIA⁶⁹ il 3 febbraio, a Chieuti - FG -.
- 1826 Morte di Carlo Maria Michelangelo SASSI⁹⁸ il 3 febbraio, a Chieuti -FG-.
- 1827 Matrimonio di Giorgio Domenico SASSI³⁴ e Carolina PETRELLA³⁵ il 16 dicembre, a Montelongo - CB-.
- 1829 Morte di Rosaria FIGLIA⁴⁰ il 20 settembre, a Chieuti - FG -.
Nascita di Eluisa Concetta SASSI²⁷ il 4 dicembre, a Chieuti -FG-.
- 1830 Morte di Macrina Lucrezia Maria FIGLIA⁸⁰ il 29 gennaio, a Chieuti - FG -.
Nascita di Livia Lucia Maria Michela SASSI²⁸ il 30 dicembre, a Chieuti -FG-.
- 1832 Nascita di Giovannina SASSI²⁹ il 7 aprile, a Chieuti -FG-.
- 1833 Morte di Claudia DI GIORGIO⁷⁰ il 27 settembre, a Chieuti - FG -.
- 1834 Nascita di Maria Giuseppa Metilde SASSI³⁰ il 23 febbraio, a Chieuti -FG-.
- 1836 Nascita di Beniamino Giovanni Giuseppe SASSI³¹ il 18 gennaio, a Chieuti -FG-.
- 1837 Morte di Andrea Costantino FIGLIA⁴³ il 6 agosto, a Chieuti - FG -.
- 1838 Nascita di Giorgio Luigi Giovanni SASSI³² il 28 marzo, a Chieuti.

- 1840 Nascita di Maria Concetta Filomena MAGNACCA³³ a Serracapriola - FG.
- 1841 Nascita di Antonio CANTAFIO¹⁷³ a Castellammare di Stabia - NA.
- 1846 Morte di Maria Cristina FIGLIA⁶⁸ il 23 novembre, a Chieuti - FG -.
- 1847 Nascita di Elisabetta VANACORE¹⁷⁴ a Castellammare di Stabia - NA.
- 1850 Morte di Maria Amalia FIGLIA⁷¹ il 14 aprile, a Chieuti - FG -.
- 1853 Morte di Carolina PETRELLA³⁵ il 17 ottobre, a Chieuti -FG-.
- 1855 Morte di Beniamino Giovanni Giuseppe SASSI³¹ il 20 giugno, a Chieuti -FG-.
- 1862 Matrimonio di Giorgio Luigi Giovanni SASSI³² e Maria Concetta Filomena MAGNACCA³³ a Serracapriola - FG.
- 1863 Nascita di Beniamino SASSI¹⁵ il 29 agosto, a Chieuti.
- 1866 Nascita di Maria Carolina SASSI¹⁶ il 2 giugno, a Chieuti - FG.
- 1867 Nascita di Antonino SASSI¹⁷ il 26 agosto, a Chieuti.
- 1869 Nascita di Nunzio Maria Nicola - Fortunato ? SASSI¹⁸ il 29 marzo, a Chieuti - FG. Morte di Nunzio Maria Nicola - Fortunato ? SASSI¹⁸ il 12 maggio, a Chieuti - FG. Nascita di Giorgio BRUNETTI¹⁷⁹ il 14 maggio, a Chieuti.
- 1870 Nascita di Luigi SASSI¹⁹ il 24 ottobre, a Chieuti - FG.
Morte di Beniamino SASSI¹⁵ il 2 dicembre, a Chieuti.
Morte di Antonino SASSI¹⁷ il 16 dicembre, a Chieuti -
- 1872 FG.
Nascita di Angiolina PIZZUTI¹⁸⁰ il 1 gennaio, a Chieuti.
Nascita di Maria Lucia Rosina SASSI²⁰ il 27 maggio, a Chieuti -
- 1874 FG.
Nascita di Beniamino SASSI²¹ il 8 gennaio, a Chieuti - FG.
- 1876 Nascita di Antonino SASSI²³ il 17 febbraio, a Chieuti.
- 1877 Morte di Zacheria FIGLIA³⁹ il 21 luglio, a Chieuti - FG -.
- 1878 Nascita di Lucia Leonilda Giuseppina SASSI²⁵ il 15 marzo, a Chieuti - FG.
- 1880 Morte di Giorgio Luigi Giovanni SASSI³² il 2 marzo, a Chieuti - FG.
Nascita di Luisa Addolorata Filomena SASSI²⁶ il 2 marzo, a Chieuti - FG. Morte di Giorgio Domenico SASSI³⁴ il 2 marzo, a Chieuti -FG-.
Nascita di Maria Carmela Galante PARADISO²⁴ il 18 luglio, a
- 1881 Chieuti.
Nascita di Emma Maria Francesca Anna CANTAFIO²² il 10 maggio, a Castellammare di Stabia - NA.
- 1884 Morte di Maria Carolina SASSI¹⁶ il 29 ottobre, a Chieuti -FG.
- 1886 Morte di Livia Lucia Maria Michela SASSI²⁸ il 13 agosto, a Chieuti -FG-.
- 1887 Morte di Eluisa Concetta SASSI²⁷ il 1 febbraio, a Chieuti -FG-.
- 1890 Morte di Luisa Addolorata Filomena SASSI²⁶ il 5 marzo, a Chieuti - FG.
- 1900 Nascita di Giorgio Donato SASSI¹² il 14 novembre, a Chieuti.
- 1901 Matrimonio di Antonino SASSI²³ e Maria Carmela Galante PARADISO²⁴ il 13 ottobre.
- 1903 Nascita di Fortunato Costantino SASSI¹³ il 31 maggio, a Chieuti. Morte di Giorgio Donato SASSI¹² il 7 ottobre, a Chieuti.

- 1903 (Continua)
Nascita di Anna BRUNETTI¹⁴ il 24 ottobre, a Chieuti.
- 1905
Matrimonio di Beniamino SASSI²¹ e Emma Maria Francesca Anna CANTAFIO²² il 4 novembre, a Castellammare di Stabia.
Morte di Antonino SASSI²³ il 20 novembre, a Chieuti.
- 1908
Nascita di Luigi SASSI⁹ il 21 gennaio.
- 1909
Nascita di Aldo SASSI¹⁰ il 26 gennaio.
- 1911
Nascita di Concetta SASSI¹¹ il 6 giugno.
- 1923
Morte di Maria Concetta Filomena MAGNACCA³³ il 28 luglio, a Chieuti -FG-.
- 1926
Nascita di Costanzo Maria GRECO³ il 26 settembre, a Montorio nei Frentani - CB-.
- 1927
Matrimonio di Fortunato Costantino SASSI¹³ e Anna BRUNETTI¹⁴ il 31 gennaio. Nascita di Maria SASSI¹ il 19 ottobre, a Chieuti.
- 1929
Nascita di Maria SASSI² il 27 ottobre, a Chieuti.
- 1930
Morte di Giorgio BRUNETTI¹⁷⁹ il 20 ottobre, a Chieuti.
- 1932
Nascita di Antonino SASSI⁴ il 4 gennaio, a Chieuti.
- 1933
Nascita di Antonio SASSI⁵ il 14 maggio, a Chieuti.
- 1934
Nascita di Giorgio SASSI⁷ il 7 dicembre, a Chieuti.
- 1938
Nascita di Ettore Nicola SASSI⁸ il 21 agosto, a Chieuti.
- 1943
Morte di Fortunato Costantino SASSI¹³ il 7 agosto, a Chieuti.
- 1955
Morte di Beniamino SASSI²¹ il 13 dicembre, a Roma.
- 1959
Morte di Maria Lucia Rosina SASSI²⁰ il 18 agosto, a Chieuti - FG.
- 1962
Morte di Giorgio SASSI⁷ il 19 febbraio, a Chieuti.
Morte di Angiolina PIZZUTI¹⁸⁰ il 16 novembre, a Chieuti.
- 1963
Matrimonio di Costanzo Maria GRECO³ e Maria SASSI² il 25 marzo. Morte di Maria Carmela Galante PARADISO²⁴ il 19 luglio, a Chieuti. Morte di Luigi SASSI¹⁹ il 29 dicembre, a Chieuti - FG.
- 1966 - FG.
Morte di Lucia Leonilda Giuseppina SASSI²⁵ il 19 gennaio, a Chieuti - FG.
- 1973
Morte di Emma Maria Francesca Anna CANTAFIO²² il 15 gennaio, a Roma.
- 1975
Matrimonio di Antonio SASSI⁵ e Ilda SANTAGATA⁶ il 31 luglio.
- 1985
Morte di Anna BRUNETTI¹⁴ il 12 marzo, a Chieuti.
- 1991
Morte di Luigi SASSI⁹ il 28 marzo, a Roma.
- 1995
Morte di Aldo SASSI¹⁰ il 9 dicembre.
- 2004
Morte di Concetta SASSI¹¹ il 10 febbraio.

| <u>Rif.</u> | <u>Alb.</u> | <u>Nome (Parentela)</u> |
|-------------|-------------|---|
| 182 | | BARONE, Lucia (Nonna di Anna |
| 143 | | BRUNETTI). 18 BECCIA, Argentia (Nuora di |
| 166 | Giulio) | BIANCHI, Marta (Madre di Claudia DI GIORGIO). |
| 132 | | BIANCO, Antonio (Marito della nipote (di nonni) di |
| 99 | | Giulio)... Eufrasia (Moglie del pronipote (di nonni) di Giulio). |
| 158 | | Nicola (Padre di Eufrasia BIANCO). |
| 153 | | BONO, Domenica (Madre di Maddalena MANGINO). |
| 14 | 1 | BRUNETTI, Anna (Moglie del 6 x pronipote (di nonni) di |
| 179 | | Giulio)..... Giorgio (Padre di Anna BRUNETTI). |
| 181 | | Telesforo (Nonno di Anna BRUNETTI). |
| 151 | | BRUNETTO, Angela (Madre di Vitoria |
| 162 | | CATELLA). BUCCOLA, Caterina (Nonna di |
| 148 | | Mercurio FIGLIA). BUSO, Domenico (Padre di |
| 135 | 15 | Marta Maso)(Moglie del nipote (di nonni) di Giulio). |
| 175 | | CANTAFIO, Andrea (Nonno di Emma Maria Francesca Anna CANTAFIO). |
| 173 | | Antonio (Padre di Emma Maria Francesca Anna CANTAFIO). |
| 22 | 2 | Emma Maria Francesca Anna (Moglie del 5 x pronipote (di nonni) di Giulio). |
| 150 | | CATELLA, Giovanni (Padre di Vitoria CATELLA). |
| 127 | 13 | Vitoria (Moglie del nipote (di nonni) di Giulio). |
| 145 | 19 | CORFIATO, Maria Domenica (Nuora di Giulio). |
| 161 | | FIGLIA, Andrea (Nonno di Mercurio FIGLIA). |
| 123 | 12 | Andrea (Marito della pronipote (di nonni) di Giulio). |
| 43 | 7 | Andrea Costantino (Pro-pro-pronipote (di nonni) di Giulio). |
| 73 | 11 | Andrea Michelangelo Maria (Pro-pronipote (di nonni) di Giulio). |
| 81 | 12 | Antonia Maria Alalayde (Pro-pronipote (di nonni) di Giulio). |
| 159 | | Carmelo (Padre di Mercurio FIGLIA). |
| 79 | 12 | Domenico Giovanni Crisostomo Basilio Maria (Pro-pronipote (di nonni) di Giulio). |
| 64 | 11 | Giovanni Crisostomo Nunzio Maria (Pro-pronipote (di nonni) di Giulio). |
| 67 | 11 | Giuseppa Maria (Pro-pronipote (di nonni) di Giulio). |
| 69 | 11 | Giuseppe Nicola Maria (Pro-pronipote (di nonni) di Giulio). |
| 77 | 12 | Lucrezia Anna Maria Rosa (Pro-pronipote (di nonni) di Giulio). |
| 78 | 12 | Lucrezia Domenica Chiara Maria Colomba (Pro-pronipote (di nonni) di Giulio). |
| 80 | 12 | Macrina Lucrezia Maria (Pro-pronipote (di nonni) di Giulio). |
| 71 | 11 | Maria Amalia (Pro-pronipote (di nonni) di Giulio). |
| 68 | 11 | Maria Cristina (Pro-pronipote (di nonni) di Giulio). |
| 121 | 11 | Mercurio (Marito della pronipote (di nonni) di Giulio). |
| 82 | 12 | Nicola Giorgio Antonio Maria (Pro-pronipote (di nonni) di Giulio). |
| 76 | 12 | Nicola Giuseppe Antonio (Pro-pronipote (di nonni) di Giulio). |
| 41 | 7 | Nicola Maria (Pro-pro-pronipote (di nonni) di Giulio). |
| 74 | 11 | Nicola Maria Matteo (Pro-pronipote (di nonni) di Giulio). |
| 75 | 12 | Nicola Maria Michelangelo Mercurio Domenico Fortunato (Pro-pronipote (di nonni) di Giulio). |
| 65 | 11 | Nicola Matteo Vincenzo (Pro-pronipote (di nonni) di Giulio). |
| 63 | 11 | Nunzio Nicandro (Pro-pronipote (di nonni) di Giulio). |
| 38 | 7 | Rosaria (Pro-pro-pronipote (di nonni) di Giulio). |
| 40 | 7 | Rosaria (Pro-pro-pronipote (di nonni) di Giulio). |
| 42 | 7 | Vincebzo maria Giorgio Costantino (Pro-pro-pronipote (di nonni) di Giulio). |
| 66 | 11 | Zaccaria Tomaso Giovanni Matteo Maria (Pro-pronipote (di nonni) di Giulio). |
| 39 | 7 | Zacheria (Pro-pro-pronipote (di nonni) di Giulio). |
| 167 | | GIORGIO, DI, Antonio (Nonno di Claudia DI GIORGIO). |
| 70 | 7 | Claudia (Moglie del pro-pronipote (di nonni) di Giulio). |
| 140 | 17 | Cristina (Moglie del nipote (di nonni) di Giulio). |
| 163 | | Giorgio (Padre di Maria Metilde Teodora Elena DI GIORGIO). |
| 154 | | Giovanni (Padre di Cristina DI GIORGIO). |
| 60 | 6 | Maria Metilde Teodora Elena (Moglie del pro-pronipote (di nonni) di Giulio). |
| 165 | | Vito Elia (Padre di Claudia DI GIORGIO). |
| 91 | | GOLEMMO, Giovanni (Marito della pronipote (di nonni) di Giulio). |
| 3 | | GRECO, Costanzo Maria (Marito della 7 x pronipote (di nonni) di |
| 157 | | Giulio). LUCCHESI, Carmela (Madre di Anna Cristina Palma |
| 102 | 10 | LUCE),Anna Cristina Palma (Moglie del pronipote (di nonni) di Giulio). |
| 156 | | Paolo Antonio (Padre di Anna Cristina Palma LUCE). |
| 171 | | MAGNACCA, Antonio (Padre di Maria Concetta Filomena MAGNACCA). |
| 33 | 4 | Maria Concetta Filomena (Moglie del 4 x pronipote (di nonni) di Giulio). |
| 129 | 14 | MANGINO, Maddalena (Moglie del nipote (di nonni) di Giulio). |

| <u>Rif.</u> | <u>Alb.</u> | <u>Nome (Parentela)</u> |
|-------------|-------------|---|
| 152 | | MANGINO, Nicola Antonio (Padre di Maddalena MANGINO). |
| 170 | | MARCO, DE, Lucia (Madre di Carolina PETRELLA). |
| 178 | | MUSACCHIO, Angiolina (Madre di Maria Carmela Galante |
| 168 | | PARADISO). NIMINICO', Matalena (Nonna di Claudia DI |
| 149 | | GIORGIO). |
| 177 | | OSNATI, Beatrice (Madre di Marta BUSO). |
| 24 | 3 | PARADISO, Giorgio (Padre di Maddalena MANGINO). |
| 155 | | PETA, Domenica (Madre di Cristina DI GIORGIO). |
| 35 | 5 | PETRELLA, Carolina (Moglie del pro-pro-pronipote (di nonni) di |
| 169 | | Giulio)..... Giovanni (Padre di Carolina PETRELLA). |
| 180 | | PIZZUTI, Angiolina (Madre di Anna BRUNETTI). |
| 87 | 9 | PLESCIA, Diodata (Moglie del pronipote (di nonni) di |
| 172 | | Giulio). |
| 6 | | ROCCIARDELLI, Rosina (Madre di Maria Concetta Filomena |
| 164 | | MAGNACCA). SANTAGATA, Ilda (Moglie del 7 x pronipote (di nonni) |
| 160 | | di Giulio). SARRACINO, Livia (Madre di Maria Metilde Teodora Elena |
| 137 | 16 | DI GIORGIO) Lucrezia (Madre di Mercurio FIGLIA). |
| 10 | 2 | Marina (Moglie del nipote (di nonni) di Giulio). |
| 53 | 9 | SASSI, Aldo (6 x pronipote (di nonni) di Giulio). |
| 95 | 14 | Angela Maria Irene Gentile (Pro-pronipote (di nonni) di Giulio). |
| 54 | 9 | Anna Cristina (Pronipote (di nonni) di Giulio). |
| 83 | 13 | Anna Cristina Maria Teresa Rosa (Pro-pronipote (di nonni) di Giulio). |
| 84 | 13 | Anna Maria (Pronipote (di nonni) di Giulio). |
| 97 | 14 | Anna Maria Carmina (Pronipote (di nonni) di Giulio). |
| 17 | 4 | Antonia Domenica Claudia (Pronipote (di nonni) di Giulio). |
| 23 | 4 | Antonino (5 x pronipote (di nonni) di Giulio). |
| 4 | 1 | Antonino (5 x pronipote (di nonni) di Giulio). |
| 124 | 18 | Antonino (7 x pronipote (di nonni) di Giulio). |
| 130 | 18 | Antonio (Nipote (di nonni) di Giulio). |
| 5 | 1 | Antonio (Nipote (di nonni) di Giulio). |
| 21 | 4 | Antonio (7 x pronipote (di nonni) di Giulio). |
| 15 | 4 | Beniamino (5 x pronipote (di nonni) di Giulio). |
| 31 | 5 | Beniamino (5 x pronipote (di nonni) di Giulio). |
| 98 | 14 | Beniamino Giovanni Giuseppe (4 x pronipote (di nonni) di Giulio). |
| 96 | 14 | Carlo Maria Michelangelo (Pronipote (di nonni) di Giulio). |
| 45 | 8 | Cecilia Alessandrina (Pronipote (di nonni) di Giulio). |
| 11 | 2 | Cecilia Carmela (Pro-pronipote (di nonni) di Giulio). |
| 131 | 18 | Concetta (6 x pronipote (di nonni) di Giulio). |
| 133 | 18 | Cristina (Nipote (di nonni) di Giulio). |
| 100 | 15 | Domenica (Nipote (di nonni) di Giulio). |
| 110 | 15 | Domenica Veneranda (Pronipote (di nonni) di Giulio). |
| 27 | 5 | Domenico Vincenzo Angelo (Pronipote (di nonni) di Giulio). |
| 61 | 10 | Eluisa Concetta (4 x pronipote (di nonni) di Giulio). |
| 8 | 1 | Emmanuela Leonilda (Pro-pronipote (di nonni) di Giulio). |
| 13 | 3 | Ettore Nicola (7 x pronipote (di nonni) di Giulio). |
| 105 | 15 | Fortunato Costantino (6 x pronipote (di nonni) di Giulio). |
| 59 | 10 | Francesco Antonio Giulio (Pronipote (di nonni) di Giulio). |
| 7 | 1 | Giacomo Beniamino Giuseppe (Pro-pronipote (di nonni) di Giulio). |
| 34 | 6 | Giorgio (7 x pronipote (di nonni) di Giulio). |
| 12 | 3 | Giorgio Domenico (Pro-pro-pronipote (di nonni) di Giulio). |
| 32 | 5 | Giorgio Donato (6 x pronipote (di nonni) di Giulio). |
| 36 | 6 | Giorgio Luigi Giovanni (4 x pronipote (di nonni) di Giulio). |
| 93 | 14 | Giovanni (Pro-pro-pronipote (di nonni) di Giulio). |
| 29 | 5 | Giovanni Antonio Liborio (Pronipote (di nonni) di Giulio). |
| 101 | 15 | Giovannina (4 x pronipote (di nonni) di Giulio). |
| 108 | 15 | Giulio Giovanni (Pronipote (di nonni) di Giulio). |
| 104 | 15 | Giulio Leone (Pronipote (di nonni) di Giulio). |
| 90 | 14 | Giuseppe Maria Costanzio Antonio (Pronipote (di nonni) di Giulio). |
| 94 | 14 | Laura Cassandra (Pronipote (di nonni) di Giulio). |
| 55 | 10 | Laura Domenica (Pronipote (di nonni) di Giulio). |
| 92 | 14 | Leonilda (Pro-pronipote (di nonni) di Giulio). |
| 28 | 5 | Liborio Pasquale (Pronipote (di nonni) di Giulio). |
| 25 | 4 | Livia Lucia Maria Michela (4 x pronipote (di nonni) di Giulio). |
| | 4 | Lucia Leonilda Giuseppina (5 x pronipote (di nonni) di Giulio). |

| <u>Rif.</u> | <u>Alb.</u> | <u>Nome (Parentela)</u> |
|-------------|-------------|---|
| 19 | 4 | SASSI, Luigi (5 x pronipote (di nonni) di Giulio). |
| 9 | 2 | Luigi (6 x pronipote (di nonni) di Giulio). |
| 26 | 4 | Luisa Addolorata Filomena (5 x pronipote (di nonni) di Giulio). |
| 46 | 8 | Maddalena Carmela (Pro-pronipote (di nonni) di Giulio). |
| 52 | 9 | Maria (Pro-pronipote (di nonni) di Giulio). |
| 1 | 1 | Maria (7 x pronipote (di nonni) di Giulio). |
| 2 | 1 | Maria (7 x pronipote (di nonni) di Giulio). |
| 16 | 4 | Maria Carolina (5 x pronipote (di nonni) di Giulio). |
| 56 | 10 | Maria Cristina Metilde (Pro-pronipote (di nonni) di Giulio). |
| 30 | 5 | Maria Giuseppa Metilde (4 x pronipote (di nonni) di Giulio). |
| 47 | 8 | Maria Giuseppa Serafina (Pro-pronipote (di nonni) di Giulio). |
| 20 | 4 | Maria Lucia Rosina (5 x pronipote (di nonni) di Giulio). |
| 57 | 10 | Maria Pulcheria (Pro-pronipote (di nonni) di Giulio). |
| 44 | 8 | Maria Serafina Emmanuela Rosa (Pro-pronipote (di nonni) di Giulio). |
| 125 | 18 | Marta (Nipote (di nonni) di Giulio). |
| 109 | 15 | Matteo Antonio Gabriele (Pronipote (di nonni) di Giulio). |
| 49 | 9 | Matteo Costantino Girolamo (Pro-pronipote (di nonni) di Giulio). |
| 107 | 15 | Mercurio Antonio Carmelo (Pronipote (di nonni) di Giulio). |
| 103 | 15 | Mercurio Matteo Giulio (Pronipote (di nonni) di Giulio). |
| 37 | 6 | Nicola Maria (Pro-pro-pronipote (di nonni) di Giulio). |
| 58 | 10 | Nicola Maria Paolo (Pro-pronipote (di nonni) di Giulio). |
| 18 | 4 | Nunzio Maria Nicola - Fortunato ? (5 x pronipote (di nonni) di Giulio). |
| 88 | 14 | Parda Rosaria (Pronipote (di nonni) di Giulio). |
| 85 | 14 | Pietro Antonio (Pronipote (di nonni) di Giulio). |
| 62 | 10 | Rachele Silvia Maria (Pro-pronipote (di nonni) di Giulio). |
| 50 | 9 | Rosalba Cecilia Gentile (Pro-pronipote (di nonni) di Giulio). |
| 51 | 9 | Sigismondo Nicola Maria Giorgio (Pro-pronipote (di nonni) di Giulio). |
| 106 | 15 | Veneranda Urgenzia (Pronipote (di nonni) di Giulio). |
| 48 | 8 | Vincenzo Maria Francesco Saverio Federico (Pro-pronipote (di nonni) di Giulio). |
| 89 | 14 | Vito Pasquale Nicola Antonio (Pronipote (di nonni) di Giulio). |
| 113 | 16 | SASSO, Anna Maria (Pronipote (di nonni) di Giulio). |
| 114 | 16 | Arcangelo (Pronipote (di nonni) di Giulio). |
| 128 | 18 | Bardo Gelormo (Nipote (di nonni) di Giulio). |
| 115 | 16 | Costantino (Pronipote (di nonni) di Giulio). |
| 144 | 20 | Costantino (Figlio di Giulio). |
| 138 | 19 | Domenico A. (Nipote (di nonni) di Giulio). |
| 112 | 16 | Domenico Antonio (Pronipote (di nonni) di Giulio). |
| 136 | 19 | Giorgio (Nipote (di nonni) di Giulio). |
| 142 | 20 | Giovanni (Figlio di Giulio). |
| 126 | 18 | Giuliano (Nipote (di nonni) di Giulio). |
| 146 | 20 | Giulio (Il soggetto di questo rapporto). |
| 141 | 19 | Laura Antonia (Nipote (di nonni) di Giulio). |
| 116 | 16 | Laura Antonia Domenica (Pronipote (di nonni) di Giulio). |
| 122 | 17 | Laura Maria (Pronipote (di nonni) di Giulio). |
| 120 | 16 | Marta Rosa (Rosaria) (Pronipote (di nonni) di Giulio). |
| 117 | 16 | Matteo Vito (Pronipote (di nonni) di Giulio). |
| 139 | 19 | Mercurio (Nipote (di nonni) di Giulio). |
| 111 | 16 | Nicolo' (Pronipote (di nonni) di Giulio). |
| 134 | 18 | Nicolo' (Nipote (di nonni) di Giulio). |
| 119 | 16 | Teresa Angela (Pronipote (di nonni) di Giulio). |
| 118 | 16 | Vito Matteo Giuseppe (Pronipote (di nonni) di Giulio). |
| 72 | | SCUDIARI, Serafino (Marito della pro-pronipote (di nonni) di Giulio). |
| 147 | 20 | SCUDIERO, Cristina (Moglie di Giulio). |
| 86 | 8 | TOSCHES, Anna (Moglie del pronipote (di nonni) di Giulio). |
| 176 | | VANACORE, Domenico (Nonno di Emma Maria Francesca Anna CANTAFIO). |
| 174 | | Elisabetta (Madre di Emma Maria Francesca Anna CANTAFIO). |



FAMIGLIA

DE GIORGIO



FAMIGLIA

DE GIORGIO

Paese di provenienza:

*-Grecia - Braccio di Maina nel Peloponneso
nell' anno 1680 -*

Capostipite:

*- Giorgio DE GIORGIO + Maria PETA
1679 > 1747 1683 > 1753*

Persone notevoli di questa famiglia:

*- Vito Elia DE GIORGIO, Capitano della Guardia
Nazionale. - (1800 > 1875) .*

*- Rosario Vito DE GIORGIO, Avvocato -Notaio -
 Pretore - (1848 > 1919) .*

GENEALOGIA

della

Famiglia

di

Giorgio

DE GIORGIO

In CHIETI - FG -

1. DISCENDENTI
2. PARENTI DIRETTI
3. PARENTI INDIRETTI via MATALENA (ELENA) NIMINICO'
4. PARENTI INDIRETTI via DOMENICA SCUDIERO
5. PARENTI INDIRETTI via LIVIA SARACINO
6. PARENTI INDIRETTI via MARIA ANGELA CONCETTA SARACINO
7. PARENTI INDIRETTI via LUCA GRIMANI
8. PARENTI INDIRETTI via GIOVANNINO MEROLA
9. PARENTI INDIRETTI via SIMONE ANDREA ALTAMURA
10. PARENTI INDIRETTI via RAFFAELE PERRETTI
11. PARENTI INDIRETTI via GENNARO DE LUCA
12. PARENTI INDIRETTI via ANTONIETTA MUSTACCIOLI
13. PARENTI INDIRETTI via MICHELANGELO ALTAMURA
14. PARENTI INDIRETTI via MARIA RAFFAELA BUONO
15. PARENTI INDIRETTI via GIUSEPPE AMMETTA
16. PARENTI INDIRETTI via LUIGI TORZILLI
17. PARENTI INDIRETTI via ANTONIO MASSARI
18. PARENTI INDIRETTI via GIUSEPPA MARIA BEATRICE FERRETTI
19. PARENTI INDIRETTI via TERESINA MOFFA
20. PARENTI INDIRETTI via FELICE ANTONIO COLIO
21. PARENTI INDIRETTI via GIOVANNI CASTRIOTA
22. PARENTI INDIRETTI via NICOLA MARIA BEVILACQUA
23. PARENTI INDIRETTI via NERINA LICURSI
24. PARENTI INDIRETTI via CARLO CASTRIOTA
25. PARENTI INDIRETTI via GIUSEPPE ZANCARDI
26. PARENTI INDIRETTI via OLGA MARIA FILOMENA GIANNINI
27. PARENTI INDIRETTI via MARCELLINO ANTONIO MARIO DE LILLO
28. PARENTI INDIRETTI via GIUSEPPE ATTILIO ALFREDO COCCO
29. PARENTI INDIRETTI via ANDREA LIBORIO MICHELE MAUREA
30. PARENTI INDIRETTI via RAFFAELA MAUREA
31. PARENTI INDIRETTI via GIOVANNINA MANCINI
32. PARENTI INDIRETTI via PRISCA PETA

33. ALBERI GENEALOGICI

34. INDICE DEI LUOGHI

35. INDICE DELLE DATE

36. INDICE DELLE PERSONE

Giorgio DE
 GIORGIO¹²³+Maria
 PETA¹²⁴Giuseppe DE GIORGIO¹¹⁸
 — Giuseppe Antonio DE
 GIORGIO¹¹⁹+Matalena (Elena)
 NIMNICO¹²⁰Caterina DE
 — GIORGIO¹⁰⁶Caterina
 — DE GIORGIO¹⁰⁷Vito
 — DE GIORGIO¹⁰⁸Vito
 — Elia DE GIORGIO¹⁰⁹
 +Marta BIANCO¹¹⁰Ferdinando Domenico DE
 — GIORGIO⁹¹Maria Cassandra Nicolina DE
 — GIORGIO⁹²Maddalena Marcellina DE
 — GIORGIO⁹³Nicola DE GIORGIO⁹⁵
 +Domenica SCUDIERO⁹⁶
 — Maddalena Maria Aloisia DE
 — GIORGIO⁸³Prisca Maria Angela DE
 — GIORGIO⁸⁴Vito Elia DE GIORGIO⁸⁵
 +Maria Angela Concetta SARACINO⁸⁶
 — Margarita Domenica Teresina DE
 GIORGIO⁶⁶+Antonio MASSARI⁶⁷
 — Filomena MASSARI⁴⁴
 — Nicola Liborio DE GIORGIO⁶⁸
 — Liborio Michele Fortunato DE GIORGIO⁶⁹...(1)
 — Isabella Luigia Santa DE GIORGIO⁷¹
 — Teresina Modesta Carolina DE GIORGIO⁷³
 — Maria Giuseppa Teresina Carolina Lucia Raffaella DE
 GIORGIO⁷⁴Antonietta Maria Giuseppa DE GIORGIO⁷⁵
 — Maria Antonia Eugenia DE GIORGIO⁷⁶
 — Marta Rosa DE
 GIORGIO⁸⁷+Luca
 GRIMANI⁸⁸Nicola Maria GRIMANI⁷⁸
 — Rosina GRIMANI⁷⁹
 — Nicola Francesco Ferdinando
 — Giorgio GRIMANI⁸⁹Maria DE
 GIORGIO⁸⁹+Celestina VALENTE⁹⁰
 — Maddalena Filomena DE
 GIORGIO⁸¹+Giovannino
 MEROLA⁸²Maria Clorinda Eleonora MEROLA⁶⁰...(2)
 — Maria Laretta Lavinia MEROLA⁶²...
 — (3) Raffaele Giorgio MEROLA⁶⁴
 — Giorgio Angelo Raffaele MEROLA⁶⁵
 — Giorgio Gasparro Niccola DE GIORGIO⁹⁷
 — Antonio Nicola Gaetano DE GIORGIO⁹⁹
 — Matteo Vincenzo Michelangelo DE
 GIORGIO¹⁰⁰Antonio Casimiro Giovanni DE
 GIORGIO¹⁰¹Claudia DE GIORGIO¹⁰²
 — Giuseppe Antonio Primaldo DE GIORGIO¹⁰⁴
 — Vincenzo Teodoro Stanislao DE GIORGIO¹⁰⁵
 — Rosalia Diamanta DE
 — GIORGIO¹¹¹Andrea Vincenzo
 — DE GIORGIO¹¹²Veneranda DE
 — GIORGIO¹¹³Teresa Claudia DE
 — GIORGIO¹¹⁵Giorgio Gaspare
 — DE GIORGIO¹¹⁶Vincenzo DE
 — Vito DE GIORGIO¹¹⁷
 — Catarina DE
 GIORGIO¹²²

(1)... Liborio Michele Fortunato DE GIORGIO⁶⁹+Maria Raffaella BUONO⁷⁰

- Nicola Angelo Maria Loreto DE
- GIORGIO⁴⁵ Angela Maria DE
- GIORGIO⁴⁶
- Costantina DE GIORGIO⁴⁸
- Rosario Vito DE GIORGIO⁴⁹
- Maria Giuseppa DE GIORGIO⁵⁰
- +Giovanna Filomena CASTRIOTA¹²
 - Rachele Teresa Carmela CASTRIOTA¹³
 - Giorgio Pietro Liborio CASTRIOTA¹⁴
 - Rachele Angiolina Mariantonina CASTRIOTA¹⁵ Metilde Angiolina Carolina
 - CASTRIOTA¹⁶ Marietta Filomena
 - CASTRIOTA¹⁷
- Giovina Filomena CASTRIOTA¹⁸
- Francesco Achille Annibale DE GIORGIO⁵³+Teresina MOFFA⁵⁴
 - Raffaella Teresina DE GIORGIO²⁰
 - Liborio Michele Fortunato Filippo DE GIORGIO²¹+Nerina LICURSI²²
 - Teresa Maria DE GIORGIO³ Ines Maria DE GIORGIO⁵ Olga DE GIORGIO²³
 - Maria Michela DE GIORGIO²³
 - Angela Esterina Adele DE GIORGIO²⁴
 - Nicola Luigi Costantino DE GIORGIO²⁵
 - Filomena Maria Lucia Giovannina DE GIORGIO²⁶+Luigi VITALE²⁷
 - Maria VITALE⁷
 - Ada VITALE⁸
 - +Marcellino Antonio Mario DE LILLO⁹ Maria Luisa DE LILLO¹
 - Maria DE LILLO²
 - Marcellino VITALE¹⁰
 - Elena
- VITALE¹¹ Luigi Errico DE
- GIORGIO⁵⁵ Nicola Luigi DE
- GIORGIO⁵⁶ Giovina DE
- GIORGIO⁵⁷
- Maria Michela DE GIORGIO⁵⁸
- Maria Michela DE GIORGIO⁵⁹

(2)... Maria Clorinda Eleonora MEROLA⁶⁰+Nicola Maria BEVILACQUA⁶¹

- Angela Maria BEVILACQUA²⁸
- Giuseppe Giorgio BEVILACQUA³⁰ Anna Maria
- BEVILACQUA³¹ Giuseppe
- BEVILACQUA³²

(3)... Maria Lauretta Lavinia MEROLA⁶²+Michelino DE LILLO⁶³

- Giovannina Giorgina DE LILLO³³
- Maria Filomena DE LILLO³⁴
- Giacomo DE LILLO³⁶
- Giacomo Costantino Lucietto DE LILLO³⁷ Concettina Rosina DE
- LILLO³⁸ Giacinto Luigi Antonio DE
- LILLO⁴⁰ Luigi DE LILLO⁴²
- Ida DE LILLO⁴³

1. **MARIA LUISA DE LILLO** (7 x pronipote (di nonni) di Giorgio) è nata da Marcellino Antonio Mario DE LILLO⁹ e Ada VITALE⁸, come mostrato nell'albero genealogico 1.
2. **MARIA DE LILLO** (7 x pronipote (di nonni) di Giorgio) è nata il 27 ottobre 1953 da Marcellino Antonio Mario DE LILLO⁹ e Ada VITALE⁸, come mostrato nell'albero genealogico 1. È morta il 24 aprile 1956, all'età di 2 anni.

Generazione dei 6 x Pro-Nipoti

3. **TERESA MARIA DE GIORGIO** (6 x pronipote (di nonni) di Giorgio) è nata il 27 settembre 1929, a Chieuti -FG-, da Liborio Michele Fortunato Filippo DE GIORGIO²¹ e Nerina LICURSI²², come mostrato nell'albero genealogico 2. Non è più in vita.



4. **GIORGIO DE LILLO** (Marito della 6 x pronipote (di nonni) di Giorgio) è nato il 29 maggio 1921, a Chieuti -FG-, da Alfredo Oreste Antonio DE LILLO²⁴⁹ e Albina VITALE²⁵⁰. Non è più in vita.
Giorgio DE LILLO, all'età di 29 anni, ha sposato Teresa Maria DE GIORGIO³ di 21 anni, il 23 ottobre 1950 a Chieuti -FG-.



5. **INES MARIA DE GIORGIO** (6 x pronipote (di nonni) di Giorgio) è nata il 3 maggio 1931, a Chieuti -FG-, da Liborio Michele Fortunato Filippo DE GIORGIO²¹ e Nerina LICURSI²², come mostrato nell'albero genealogico 2. Non è più in vita.

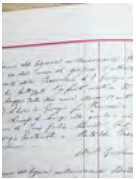

6. **OLGA DE GIORGIO** (6 x pronipote (di nonni) di Giorgio) è nata il 6 dicembre 1935, a Pescara, da Liborio Michele Fortunato Filippo DE GIORGIO²¹ e Nerina LICURSI²², come mostrato nell'albero genealogico 2. Non è più in vita.
7. **MARIA VITALE** (6 x pronipote (di nonni) di Giorgio) è nata il 22 aprile 1928, a Chieuti -FG-, da Luigi VITALE²⁷ e Filomena Maria Lucia Giovannina DE GIORGIO²⁶, come mostrato nell'albero genealogico 3. È morta il 22 agosto 2016, all'età di 88 anni, a Chieuti -FG-.



8. **ADA VITALE** (6 x pronipote (di nonni) di Giorgio) è nata il 3 giugno 1929, a Chieuti -FG-, da Luigi VITALE²⁷ e Filomena Maria Lucia Giovannina DE GIORGIO²⁶, come mostrato nell'albero genealogico 3. È morta il 30 agosto 2010, all'età di 81 anni.

9. **MARCELLINO ANTONIO MARIO DE LILLO** (Marito della 6 x pronipote (di nonni) di Giorgio) è nato il 12 giugno a Chieuti -FG-, da Alfredo Oreste Antonio DE LILLO²⁴⁹ e Albina VITALE²⁵⁰. Marcellino ha lavorato come Giudice. È morto il 22 gennaio 2009, all'età di 84 anni, a Roma.



[Vedi inoltre: Parenti indiretti via Marcellino Antonio Mario DE LILLO]

Marcellino Antonio Mario DE LILLO ha sposato Ada VITALE⁸. Hanno avuto due figlie:

Maria Luisa DE LILLO¹

Maria DE LILLO² nel 1953

Questa famiglia è rappresentata nell'albero genealogico 1.

10. **MARCELLINO VITALE** (6 x pronipote (di nonni) di Giorgio) è nato il 20 marzo 1931, a Chieuti -FG-, da Luigi VITALE²⁷ e Filomena Maria Lucia Giovannina DE GIORGIO²⁶, come mostrato nell'albero genealogico 3. È morto il 17 aprile 2011, all'età di 80 anni, a Termoli -CB-.



11. ELENA VITALE (6 x pronipote (di nonni) di Giorgio) è nata da Luigi VITALE²⁷ e Filomena Maria Lucia Giovannina DE GIORGIO²⁶, come mostrato nell'albero genealogico 3.

Generazione dei 5 x Pro-Nipoti

12. FILOMENA METILDE CASTRIOTA (5 x pronipote (di nonni) di Giorgio) è nata il 26 agosto 1881, a Chieuti -FG-, da Giovanni CASTRIOTA⁵¹ e Maria Giuseppa DE GIORGIO⁵⁰, come mostrato nell'albero genealogico 4. È morta il 11 agosto 1887, all'età di 5 anni, a Chieuti -FG-.

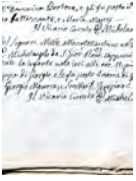

13. RACHELE TERESA CARMELA CASTRIOTA (5 x pronipote (di nonni) di Giorgio) è nata il 15 luglio 1883, a Chieuti -FG-, da Giovanni CASTRIOTA⁵¹ e Maria Giuseppa DE GIORGIO⁵⁰, come mostrato nell'albero genealogico 4. È morta il 24 ottobre 1884, all'età di 1 anni, a Chieuti -FG-.

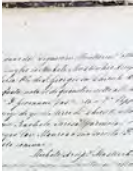

14. GIORGIO PIETRO LIBORIO CASTRIOTA (5 x pronipote (di nonni) di Giorgio) è nato il 26 gennaio 1885, a Chieuti -FG-, da Giovanni CASTRIOTA⁵¹ e Maria Giuseppa DE GIORGIO⁵⁰, come mostrato nell'albero genealogico 4. Non è più in vita.

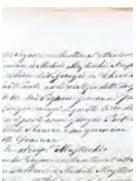

15. RACHELE ANGIOLINA MARIANTONINA CASTRIOTA (5 x pronipote (di nonni) di Giorgio) è nata il 29 giugno a Chieuti -FG-, da Giovanni CASTRIOTA⁵¹ e Maria Giuseppa DE GIORGIO⁵⁰, come mostrato nell'albero genealogico 4. È morta () il 29 settembre 1919, all'età di 33 anni, a Chieuti -FG-.

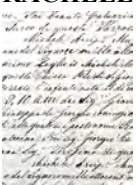

16. METILDE ANGIOLINA CAROLINA CASTRIOTA (5 x pronipote (di nonni) di Giorgio) è nata il 19 settembre 1888, a Chieuti -FG-, da Giovanni CASTRIOTA⁵¹ e Maria Giuseppa DE GIORGIO⁵⁰, come mostrato nell'albero genealogico 4. È morta il 22 maggio 1943, all'età di 54 anni.



17. MARIETTA FILOMENA CASTRIOTA (5 x pronipote (di nonni) di Giorgio) è nata il 5 marzo 1890, a Chieuti -FG-, da Giovanni CASTRIOTA⁵¹ e Maria Giuseppa DE GIORGIO⁵⁰, come mostrato nell'albero genealogico 4. È morta il 13 marzo 1890, da lattante, a Chieuti -FG-.

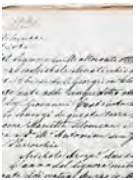

18. GIORGIO PIETRO CASTRIOTA (5 x pronipote (di nonni) di Giorgio) è nato il 18 gennaio 1893, a Chieuti -FG-, da Giovanni CASTRIOTA⁵¹ e Maria Giuseppa DE GIORGIO⁵⁰, come mostrato nell'albero genealogico 4. Non è più in vita.



19. CLELIA DE PASQUALE (Moglie del 5 x pronipote (di nonni) di Giorgio). Non è più in vita.

Giorgio Pietro CASTRIOTA¹⁸, all'età di 43 anni, ha sposato Clelia DE PASQUALE il 23 settembre 1936 a Napoli.

20. RAFFAELA TERESINA DE GIORGIO (5 x pronipote (di nonni) di Giorgio) è nata il 15 ottobre 1884, a Chieuti -FG-, da Francesco Achille Annibale DE GIORGIO⁵³ e Teresina MOFFA⁵⁴, come mostrato nell'albero genealogico 5. È morta il 8 gennaio 1954, all'età di 69 anni, a Chieuti -FG-.

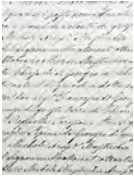

21. LIBORIO MICHELE FORTUNATO FILIPPO DE GIORGIO (5 x pronipote (di nonni) di Giorgio) è nato il 2 febbraio 1888, a Chieuti -FG-, da Francesco Achille Annibale DE GIORGIO⁵³ e Teresina MOFFA⁵⁴, come mostrato nell'albero genealogico 5. È morto il 2 febbraio 1944, all'età di 56 anni, a Chieuti -FG-.



22. NERINA LICURSI (Moglie del 5 x pronipote (di nonni) di Giorgio) è nata il 13 giugno 1895, a Ururi -CB-, da Luigi LICURSI²³⁶ e Giulietta DE ROSA²³⁷. È morta (Morte improvvisa) il 15 luglio 1962, all'età di 67 anni, a Ururi -CB-.



[Vedi inoltre: Parenti indiretti via Nerina LICURSI]

Liborio Michele Fortunato Filippo DE GIORGIO²¹, all'età di 40 anni, ha sposato Nerina LICURSI di 33 anni, il 6 dicembre 1928 a Ururi -CB-. Hanno avuto tre figlie:

Teresa Maria DE GIORGIO³ nel
1929 Ines Maria DE GIORGIO⁵ nel
1931 Olga DE GIORGIO⁶ nel 1935

Questa famiglia è rappresentata nell'albero genealogico 2.

23. MARIA MICHELA DE GIORGIO (5 x pronipote (di nonni) di Giorgio) è nata il 23 ottobre 1889, a Chieuti -FG-, da Francesco Achille Annibale DE GIORGIO⁵³ e Teresina MOFFA⁵⁴, come mostrato nell'albero genealogico 5. È morta il 15 settembre 1891, all'età di 1 anni, a Chieuti -FG-.

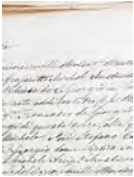

24. ANGELA ESTERINA ADELE DE GIORGIO (5 x pronipote (di nonni) di Giorgio) è nata il 4 luglio 1891, a Chieuti -FG-, da Francesco Achille Annibale DE GIORGIO⁵³ e Teresina MOFFA⁵⁴, come mostrato nell'albero genealogico 5. È morta il 30 luglio 1891, da lattante, a Chieuti -FG-.

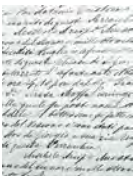

25. NICOLA LUIGI COSTANTINO DE GIORGIO (5 x pronipote (di nonni) di Giorgio) è nato il 20 giugno 1892, a Chieuti -FG-, da Francesco Achille Annibale DE GIORGIO⁵³ e Teresina MOFFA⁵⁴, come mostrato nell'albero genealogico 5. È morto il 16 agosto 1893, all'età di 1 anni, a Chieuti -FG-.

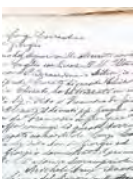

26. FILOMENA MARIA LUCIA GIOVANNINA DE GIORGIO (5 x pronipote (di nonni) di Giorgio) è nata il 22 giugno a Chieuti -FG-, da Francesco Achille Annibale DE GIORGIO⁵³ e Teresina MOFFA⁵⁴, come mostrato nell'albero genealogico 5. È morta il 6 ottobre 1993, all'età di 98 anni, a Chieuti -FG-.



27. LUIGI VITALE (Marito della 5 x pronipote (di nonni) di Giorgio) è nato il 8 novembre 1895, a Chieuti -FG-, da VITALE²⁷³ e Maria Filomena (Mariuccia) COLAMUSSO²⁷⁴. È morto il 13 settembre 1946, all'età di 50 anni, a Chieuti -FG-.



Luigi VITALE, all'età di 31 anni, ha sposato Filomena Maria Lucia Giovannina DE GIORGIO²⁶ di 31 anni, il 2 dicembre 1926 a Chieuti -FG-. Hanno avuto quattro figli:

Maria VITALE⁷ nel 1928 Ada
VITALE⁸ nel 1929 Marcellino
VITALE¹⁰ nel 1931 Elena
VITALE¹¹

Questa famiglia è rappresentata nell'albero genealogico 3.

28. ANGELA MARIA BEVILACQUA (5 x pronipote (di nonni) di Giorgio) è nata il 10 novembre 1892, a San Martino in P. CB -, da Nicola Maria BEVILACQUA⁶¹ e Maria Clorinda Eleonora MEROLA⁶⁰, come mostrato nell'albero genealogico 6. È morta il 26 dicembre 1977, all'età di 85 anni, a Termoli -CB-.



29. GIUSEPPE BEVILACQUA (Marito della 5 x pronipote (di nonni) di Giorgio). Non è più in vita. Giuseppe BEVILACQUA ha sposato Angela Maria BEVILACQUA²⁸, all'età di 35 anni, il 3 marzo 1928.

30. GIUSEPPE GIORGIO BEVILACQUA (5 x pronipote (di nonni) di Giorgio) è nato il 4 febbraio 1894, a San Martino in P. CB -, da Nicola Maria BEVILACQUA⁶¹ e Maria Clorinda Eleonora MEROLA⁶⁰, come mostrato nell'albero genealogico 6. Non è più in vita.



31. ANNA MARIA BEVILACQUA (5 x pronipote (di nonni) di Giorgio) è nata il 2 settembre 1895, a San Martino in P. - CB da Nicola Maria BEVILACQUA⁶¹ e Maria Clorinda Eleonora MEROLA⁶⁰, come mostrato nell'albero genealogico 6. È morta il 19 novembre 1896, all'età di 1 anni, a San Martino in P. - CB -.



32. GIUSEPPE BEVILACQUA (5 x pronipote (di nonni) di Giorgio) è nato il 31 ottobre 1897, a San Martino in P. - CB -, da Nicola Maria BEVILACQUA⁶¹ e Maria Clorinda Eleonora MEROLA⁶⁰, come mostrato nell'albero genealogico 6. È morto il 5 novembre 1897, da lattante, a San Martino in P. - CB -.

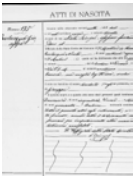

33. GIOVANNINA GIORGINA DE LILLO (5 x pronipote (di nonni) di Giorgio) è nata il 17 marzo 1900, a Chieuti -FG-, da Michelino DE LILLO⁶³ e Maria Lauretta Lavinia MEROLA⁶², come mostrato nell'albero genealogico 7. È morta nel 1918, all'età di circa 18 anni, a Chieuti -FG-.



34. MARIA FILOMENA DE LILLO (5 x pronipote (di nonni) di Giorgio) è nata il 9 novembre 1901, a Chieuti -FG-, da Michelino DE LILLO⁶³ e Maria Lauretta Lavinia MEROLA⁶², come mostrato nell'albero genealogico 7. Non è più in vita.



35. GIUSEPPE ZANCARDI (Marito della 5 x pronipote (di nonni) di Giorgio) è nato a Poggio Imperiale -FG- da Vincenzo ZANCARDI²⁴⁰ e Rosa STABILE²⁴¹. Non è più in vita. [Vedi inoltre: Parenti indiretti via Giuseppe ZANCARDI] Giuseppe ZANCARDI ha sposato Maria Filomena DE LILLO³⁴, all'età di 38 anni, il 31 dicembre 1939 a Chieuti -FG-.



36. GIACOMO DE LILLO (5 x pronipote (di nonni) di Giorgio) è nato il 21 dicembre 1903, a Chieuti -FG-, da Michelino DE LILLO⁶³ e Maria Lauretta Lavinia MEROLA⁶², come mostrato nell'albero genealogico 7. È morto nel 1903, da lattante, a Chieuti -FG-.

37. GIACOMO COSTANTINO LUCIETTO DE LILLO (5 x pronipote (di nonni) di Giorgio) è nato il 21 novembre 1904, a Chieuti -FG-, da Michelino DE LILLO⁶³ e Maria Lauretta Lavinia MEROLA⁶², come mostrato nell'albero genealogico 7. Non è più in vita.

38. CONCETTINA ROSINA DE LILLO (5 x pronipote (di nonni) di Giorgio) è nata il 24 giugno 1907, a Chieuti -FG-, da Michelino DE LILLO⁶³ e Maria Lauretta Lavinia MEROLA⁶², come mostrato nell'albero genealogico 7. Non è più in vita.



39. CARLO CASTRIOTA (Marito della 5 x pronipote (di nonni) di Giorgio) è nato nel 1897, a Serracapriola -FG-, da Beniamino CASTRIOTA²³⁸ e Angela Maria GATTA²³⁹. Non è più in vita. [Vedi inoltre: Parenti indiretti via Carlo CASTRIOTA]

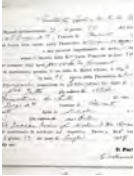

Carlo CASTRIOTA, all'età di circa 29 anni, ha sposato Concettina Rosina DE LILLO³⁸ di 20 anni, il 27 giugno 1927 a Chieuti -FG-.

40. GIACINTO LUIGI ANTONIO DE LILLO (5 x pronipote (di nonni) di Giorgio) è nato il 22 maggio 1912, a Chieuti -FG-, da Michelino DE LILLO⁶³ e Maria Lauretta Lavinia MEROLA⁶², come mostrato nell'albero genealogico 7. Non è più in vita.



41. OLGA MARIA FILOMENA GIANNINI (Moglie del 5 x pronipote (di nonni) di Giorgio) è nata nel 1915, a Serracapriola -FG-, da Ernesto GIANNINI²⁴⁴ e Maria Elvira DI CARLO²⁴⁵. Non è più in vita. [Vedi inoltre: Parenti indiretti via Olga Maria Filomena GIANNINI]

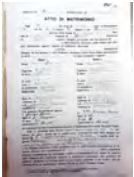

Giacinto Luigi Antonio DE LILLO⁴⁰, all'età di 23 anni, ha sposato Olga Maria Filomena GIANNINI di circa 20 anni, il 24 febbraio 1936.

42. LUIGI DE LILLO (5 x pronipote (di nonni) di Giorgio) è nato il 15 febbraio 1915, a Chieuti -FG-, da Michelino DE LILLO⁶³ e Maria Lauretta Lavinia MEROLA⁶², come mostrato nell'albero genealogico 7. È morto nel 1915, da lattante, a Chieuti -FG-.



43. IDA DE LILLO (5 x pronipote (di nonni) di Giorgio) è nata il 7 luglio 1917, a Chieuti -FG-, da Michelino DE LILLO⁶³ e Maria Lauretta Lavinia MEROLA⁶², come mostrato nell'albero genealogico 7. Non è più in vita.



44. **FILOMENA MASSARI** (4 x pronipote (di nonni) di Giorgio) è nata il 2 settembre 1864, a Chieti -FG-, da Antonio MASSARI⁶⁷ e Margarita Domenica Teresina DE GIORGIO⁶⁶, come mostrato nell'albero genealogico 8. Non è più in vita.

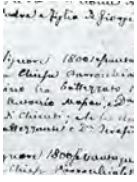

45. **NICOLA ANGELO MARIA LORETO DE GIORGIO** (4 x pronipote (di nonni) di Giorgio) è nato il 13 dicembre 1844, a Chieti -FG-, da Liborio Michele Fortunato DE GIORGIO⁶⁹ e Maria Raffaella BUONO⁷⁰, come mostrato nell'albero genealogico 9. È morto il 9 ottobre 1860, all'età di 15 anni, a Chieti -FG-.

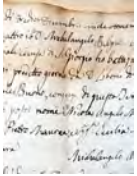

46. **ANGELA MARIA DE GIORGIO** (4 x pronipote (di nonni) di Giorgio) è nata il 1 giugno 1846, a Chieti -FG-, da Liborio Michele Fortunato DE GIORGIO⁶⁹ e Maria Raffaella BUONO⁷⁰, come mostrato nell'albero genealogico 9. Non è più in vita.

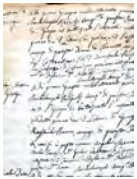

47. **FELICE ANTONIO COLIO** (Marito della 4 x pronipote (di nonni) di Giorgio) è nato il 3 luglio 1837, a San Severo - FG-, da Pasquale CELIO²²⁴ e Maria Giuseppa TURA²²⁵. Felice ha lavorato come Farmacista. Non è più in vita. [Vedi inoltre: Parenti indiretti via Felice Antonio COLIO]



Felice Antonio COLIO, all'età di 37 anni, ha sposato Angela Maria DE GIORGIO⁴⁶ di 28 anni, il 24 novembre 1874 a Chieti -FG-.

48. **COSTANTINA DE GIORGIO** (4 x pronipote (di nonni) di Giorgio) è nata il 1 giugno 1846, a Chieti -FG-, da Liborio Michele Fortunato DE GIORGIO⁶⁹ e Maria Raffaella BUONO⁷⁰, come mostrato nell'albero genealogico 9. È morta il 12 settembre 1860, all'età di 14 anni, a Chieti -FG-.

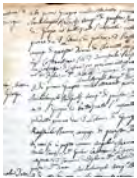

49. **ROSARIO VITO DE GIORGIO** (4 x pronipote (di nonni) di Giorgio) è nato il 4 ottobre 1848, a Chieti -FG-, da Liborio Michele Fortunato DE GIORGIO⁶⁹ e Maria Raffaella BUONO⁷⁰, come mostrato nell'albero genealogico 9. Rosario ha lavorato come Notaio. È morto (Annegato nel torrente Saccione) il 5 febbraio 1919, all'età di 70 anni, a Chieti -FG-.

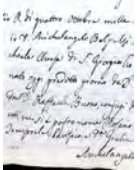

50. **MARIA GIUSEPPA DE GIORGIO** (4 x pronipote (di nonni) di Giorgio) è nata il 3 gennaio 1851, a Chieti -FG-, da Liborio Michele Fortunato DE GIORGIO⁶⁹ e Maria Raffaella BUONO⁷⁰, come mostrato nell'albero genealogico 9. Non è più in vita.

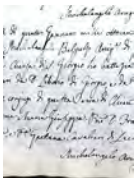

51. **GIOVANNI CASTRIOTA** (Marito della 4 x pronipote (di nonni) di Giorgio) è nato il 16 luglio 1852, a Chieti -FG-, da Pietro CASTRIOTA²²⁶ e Maria Rachele MAUREA²²⁷. Non è più in vita. [Vedi inoltre: Parenti indiretti via Giovanni CASTRIOTA]

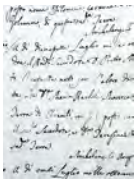

Nota: detto *Giovannino*.

Giovanni CASTRIOTA, all'età di 26 anni, ha sposato Maria Giuseppa DE GIORGIO⁵⁰ di 27 anni, il 30 novembre 1878 a Chieti -FG-. Hanno avuto sette figli:

Filomena Metilde CASTRIOTA¹² nel 1881

Rachele Teresa Carmela CASTRIOTA¹³ nel 1883

Giorgio Pietro Liborio CASTRIOTA¹⁴ nel 1885
 Rachele Angiolina Mariantonina CASTRIOTA¹⁵ nel
 1886 Metilde Angiolina Carolina CASTRIOTA¹⁶ nel
 1888 Marietta Filomena CASTRIOTA¹⁷ nel 1890
 Giorgio Pietro CASTRIOTA¹⁸ nel 1893

Questa famiglia è rappresentata nell'albero genealogico 4.

52. GIOVINA FELICE DE GIORGIO (4 x pronipote (di nonni) di Giorgio) è nata il 26 agosto 1852, a Chieti -FG-, da Michele Fortunato DE GIORGIO⁶⁹ e Maria Raffaella BUONO⁷⁰, come mostrato nell'albero genealogico 9. È morta il 30 settembre 1853, all'età di 1 anni, a Chieti -FG-.

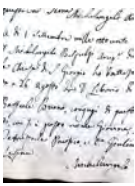

53. FRANCESCO ACHILLE ANNIBALE DE GIORGIO (4 x pronipote (di nonni) di Giorgio) è nato il 3 ottobre 1854, a Chieti -FG-, da Liborio Michele Fortunato DE GIORGIO⁶⁹ e Maria Raffaella BUONO⁷⁰, come mostrato nell'albero genealogico 9. È morto il 10 settembre 1919, all'età di 64 anni, a Chieti -FG-.



54. TERESINA MOFFA (Moglie del 4 x pronipote (di nonni) di Giorgio) è nata il 26 giugno 1855, a Chieti -FG-, da Michele MOFFA²¹² e Anna Maria D'ATELLIS²¹³. È morta il 19 gennaio 1942, all'età di 86 anni, a Chieti -FG-.[Vedi inoltre: Parenti indiretti via Teresina MOFFA]

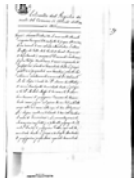

Francesco Achille Annibale DE GIORGIO⁵³, all'età di 29 anni, ha sposato Teresina MOFFA di 28 anni, il 30 ottobre 1883 a Chieti -FG-. Hanno avuto sei figli:

Raffaella Teresina DE GIORGIO²⁰ nel 1884
 Liborio Michele Fortunato Filippo DE GIORGIO²¹ nel
 1888 Maria Michela DE GIORGIO²³ nel 1889
 Angela Esterina Adele DE GIORGIO²⁴ nel 1891
 Nicola Luigi Costantino DE GIORGIO²⁵ nel 1892
 Filomena Maria Lucia Giovannina DE GIORGIO²⁶ nel

Questa famiglia è rappresentata nell'albero genealogico 5.

55. LUIGI ERICO DE GIORGIO (4 x pronipote (di nonni) di Giorgio) è nato il 27 settembre 1856, a Chieti -FG-, da Michele Fortunato DE GIORGIO⁶⁹ e Maria Raffaella BUONO⁷⁰, come mostrato nell'albero genealogico 9. È morto il 7 febbraio 1857, da lattante, a Chieti -FG-.



56. NICOLA LUIGI DE GIORGIO (4 x pronipote (di nonni) di Giorgio) è nato il 6 dicembre 1857, a Chieti -FG-, da Michele Fortunato DE GIORGIO⁶⁹ e Maria Raffaella BUONO⁷⁰, come mostrato nell'albero genealogico 9. È morto il 10 dicembre 1857, da lattante, a Chieti -FG-.

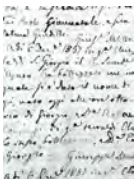

57. GIOVINA DE GIORGIO (4 x pronipote (di nonni) di Giorgio) è nata il 7 marzo 1859, a Chieti -FG-, da Liborio Michele Fortunato DE GIORGIO⁶⁹ e Maria Raffaella BUONO⁷⁰, come mostrato nell'albero genealogico 9. È morta il 16 settembre 1860, all'età di 1 anni, a Chieti -FG-.

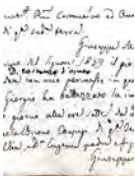

58. MARIA MICHELA DE GIORGIO (4 x pronipote (di nonni) di Giorgio) è nata il 20 giugno 1862, a Chieti -FG-, da Liborio Michele Fortunato DE GIORGIO⁶⁹ e Maria Raffaella BUONO⁷⁰, come mostrato nell'albero genealogico 9. È morta il 2 giugno 1865, all'età di 2 anni, a Chieti -FG-.

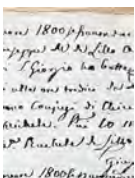

59. MARIA MICHELA DE GIORGIO (4 x pronipote (di nonni) di Giorgio) è nata il 29 agosto 1866, a Chieuti -FG-, da Michele Fortunato DE GIORGIO⁶⁹ e Maria Raffaella BUONO⁷⁰, come mostrato nell'albero genealogico 9. Non è più in vita.

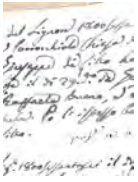

60. MARIA CLORINDA ELEONORA MEROLA (4 x pronipote (di nonni) di Giorgio) è nata il 14 marzo 1871, a Chieuti -da Giovannino MEROLA⁸² e Maddalena Filomena DE GIORGIO⁸¹, come mostrato nell'albero genealogico 10. Non è più in vita.

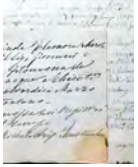

61. NICOLA MARIA BEVILACQUA (Marito della 4 x pronipote (di nonni) di Giorgio) è nato il 24 dicembre 1867, a San Martino in P. - CB -, da Giuseppe BEVILACQUA²³² e Angela Maria RANIERI²³³. Non è più in vita. [Vedi inoltre: Parenti indiretti via Nicola Maria BEVILACQUA]

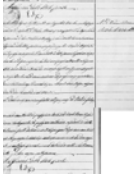

Nicola Maria BEVILACQUA, all'età di 23 anni, ha sposato Maria Clorinda Eleonora MEROLA⁶⁰ di 20 anni, il 17 dicembre 1891 a Chieuti -FG-. Hanno avuto quattro figli:

Angela Maria BEVILACQUA²⁸ nel 1892

Giuseppe Giorgio BEVILACQUA³⁰ nel

1894 Anna Maria BEVILACQUA³¹ nel

1895 Giuseppe BEVILACQUA³² nel 1897

Questa famiglia è rappresentata nell'albero genealogico 6.

62. MARIA LAURETTA LAVINIA MEROLA (4 x pronipote (di nonni) di Giorgio) è nata il 9 settembre 1874, a Chieuti -da Giovannino MEROLA⁸² e Maddalena Filomena DE GIORGIO⁸¹, come mostrato nell'albero genealogico 10. Non è più in vita.

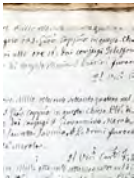

63. MICHELINO DE LILLO (Marito della 4 x pronipote (di nonni) di Giorgio) è nato il 10 aprile 1876, a Chieuti -FG-, da Giacomo Filippo Benedetto DE LILLO²⁸⁵ e Giovannina MANCINI²⁸⁶. Non è più in vita.

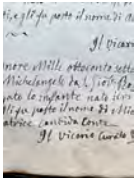

Michelino DE LILLO, all'età di 19 anni, ha sposato Maria Lauretta Lavinia MEROLA⁶² di 21 anni, il 6 aprile 1896 a Chieuti -FG-. Hanno avuto otto figli:

Giovannina Giorgina DE LILLO³³ nel 1900

Maria Filomena DE LILLO³⁴ nel 1901

Giacomo DE LILLO³⁶ nel 1903

Giacomo Costantino Lucietto DE LILLO³⁷ nel

1904 Concettina Rosina DE LILLO³⁸ nel 1907

Giacinto Luigi Antonio DE LILLO⁴⁰ nel 1912

Luigi DE LILLO⁴² nel 1915

Ida DE LILLO⁴³ nel 1917

Questa famiglia è rappresentata nell'albero genealogico 7.

64. RAFFAELE GIORGIO MEROLA (4 x pronipote (di nonni) di Giorgio) è nato il 16 febbraio 1878, a Chieuti -FG-, da Giovannino MEROLA⁸² e Maddalena Filomena DE GIORGIO⁸¹, come mostrato nell'albero genealogico 10. È morto il 23 febbraio 1883, all'età di 5 anni, a Chieuti -FG-.

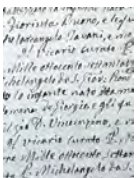

65. GIORGIO ANGELO RAFFAELE MEROLA (4 x pronipote (di nonni) di Giorgio) è nato il 27 marzo 1881, a Chieuti -da Giovannino MEROLA⁸² e Maddalena Filomena DE GIORGIO⁸¹, come mostrato nell'albero genealogico 10. È morto il 23 agosto 1970, all'età di 89 anni, a Chieuti -FG-.

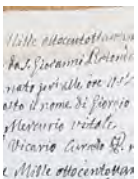

66. MARGARITA DOMENICA TERESINA DE GIORGIO (Pro-pro-pronipote (di nonni) di Giorgio) è nata il 14 ottobre a Chieuti -FG-, da Vito Elia DE GIORGIO⁸⁵ e Maria Angela Concetta SARACINO⁸⁶, come mostrato nell'albero genealogico 11. Non è più in vita.

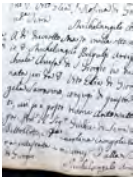

67. ANTONIO MASSARI (Marito della pro-pro-pronipote (di nonni) di Giorgio) è nato il 24 gennaio 1833, a Chieuti -FG-, Giuseppe MASSARI¹⁹⁷ e Maria Aurora DI TOMMASO¹⁹⁸. Antonio ha lavorato come Farmacista. Non è più in vita.

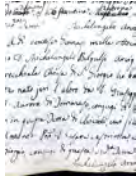

[Vedi inoltre: Parenti indiretti via Antonio MASSARI]

Antonio MASSARI ha sposato Margarita Domenica Teresina DE GIORGIO⁶⁶. Hanno avuto una figlia: Filomena MASSARI⁴⁴ nel 1864

Questa famiglia è rappresentata nell'albero genealogico 8.

68. NICOLA LIBORIO DE GIORGIO (Pro-pro-pronipote (di nonni) di Giorgio) è nato il 31 luglio 1822, a Chieuti -FG-, da Vito Elia DE GIORGIO⁸⁵ e Maria Angela Concetta SARACINO⁸⁶, come mostrato nell'albero genealogico 11. È morto il 3 agosto 1844, all'età di 22 anni, a Chieuti -FG-.

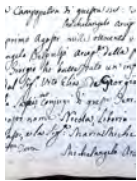

69. LIBORIO MICHELE FORTUNATO DE GIORGIO (Pro-pro-pronipote (di nonni) di Giorgio) è nato il 31 gennaio 1824, Chieuti -FG-, da Vito Elia DE GIORGIO⁸⁵ e Maria Angela Concetta SARACINO⁸⁶, come mostrato nell'albero genealogico 11. Liborio ha lavorato come Proprietario. È morto il 20 gennaio 1876, all'età di 51 anni, a Chieuti -FG-.

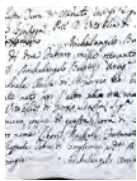

70. MARIA RAFFAELA BUONO (Moglie del pro-pro-pronipote (di nonni) di Giorgio) è nata il 26 settembre 1823, a Chieuti -FG-, da Costantino Maria BUONO¹⁸⁴ e Maria Michela BIANCHI¹⁸⁵. È morta il 17 novembre 1906, all'età di 83 anni, a Chieuti -FG-.

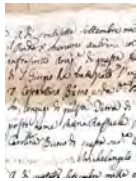

[Vedi inoltre: Parenti indiretti via Maria Raffaella BUONO]

Liborio Michele Fortunato DE GIORGIO⁶⁹, all'età di 19 anni, ha sposato Maria Raffaella BUONO di 20 anni, il 20 novembre 1843 a Chieuti -FG-. Hanno avuto dodici figli:

Nicola Angelo Maria Loreto DE GIORGIO⁴⁵ nel
1844 Angela Maria DE GIORGIO⁴⁶ nel 1846
Costantina DE GIORGIO⁴⁸ nel 1846
Rosario Vito DE GIORGIO⁴⁹ nel 1848
Maria Giuseppa DE GIORGIO⁵⁰ nel 1851
Giovina Felice DE GIORGIO⁵² nel 1852
Francesco Achille Annibale DE GIORGIO⁵³ nel
1854 Luigi Errico DE GIORGIO⁵⁵ nel 1856
Nicola Luigi DE GIORGIO⁵⁶ nel 1857
Giovina DE GIORGIO⁵⁷ nel 1859
Maria Michela DE GIORGIO⁵⁸ nel 1862
Maria Michela DE GIORGIO⁵⁹ nel 1866

Questa famiglia è rappresentata nell'albero genealogico 9.

71. ISABELLA LUGIA SANTA DE GIORGIO (Pro-pro-pronipote (di nonni) di Giorgio) è nata il 15 luglio 1826, a Chieuti

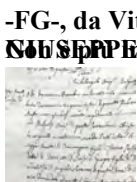

- FG-, da Vito Elia DE GIORGIO⁸⁵ e Maria Angela Concetta SARACINO⁸⁶, come mostrato nell'albero genealogico 11.
72. GIUSEPPE AMMETTA (Marito della pro-pro-pronipote (di nonni) di Giorgio) è nato nel 1821, a Torremaggiore -FG-, Pasquale AMMETTA¹⁹⁰ e Benedetta DI TUCCI¹⁹¹. Non è più in vita. [Vedi inoltre: Parenti indiretti via Giuseppe AMMETTA]

Giuseppe AMMETTA, all'età di circa 28 anni, ha sposato Isabella Luigia Santa DE GIORGIO⁷¹ di 23 anni, il 19 dicembre 1849 a Chieuti -FG-.

73. TERESINA MODESTA CAROLINA DE GIORGIO (Pro-pro-pronipote (di nonni) di Giorgio) è nata il 16 giugno 1828, Chieuti -FG-, da Vito Elia DE GIORGIO⁸⁵ e Maria Angela Concetta SARACINO⁸⁶, come mostrato nell'albero genealogico 11. È morta il 7 dicembre 1828, da lattante, a Chieuti -FG-.

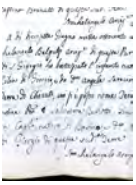

74. MARIA GIUSEPPA TERESINA CAROLINA LUCIA RAFFAELA DE GIORGIO (Pro-pro-pronipote (di nonni) di Giorgio) è nata il 30 marzo 1830, a Chieuti -FG-, da Vito Elia DE GIORGIO⁸⁵ e Maria Angela Concetta SARACINO⁸⁶, come mostrato nell'albero genealogico 11. È morta il 22 settembre 1836, all'età di 6 anni, a Chieuti -FG-.

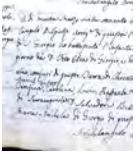

75. ANTONIETTA MARIA GIUSEPPA DE GIORGIO (Pro-pro-pronipote (di nonni) di Giorgio) è nata il 17 marzo 1833, a Chieuti -FG-, da Vito Elia DE GIORGIO⁸⁵ e Maria Angela Concetta SARACINO⁸⁶, come mostrato nell'albero genealogico 11. Non è più in vita.

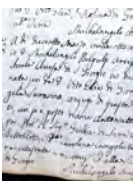

76. MARIA ANTONIA EUGENIA DE GIORGIO (Pro-pro-pronipote (di nonni) di Giorgio) è nata il 13 ottobre 1834, a -FG-, da Vito Elia DE GIORGIO⁸⁵ e Maria Angela Concetta SARACINO⁸⁶, come mostrato nell'albero genealogico 11. Non è più in vita.

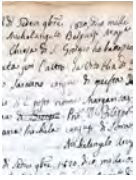

77. LUIGI TORZILLI (Marito della pro-pro-pronipote (di nonni) di Giorgio) è nato nel 1839, a Serracapriola -FG-, da TORZILLI⁹² e Teresa RICCI⁹³. Non è più in vita. [Vedi inoltre: Parenti indiretti via Luigi Luigi TORZILLI⁹² di circa 19 anni, ha sposato Maria Antonia Eugenia DE GIORGIO⁷⁶ di 24 anni, il 6 aprile 1859.

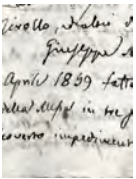

78. NICOLA MARIA GRIMANI (Pro-pro-pronipote (di nonni) di Giorgio) è nato il 9 gennaio 1826, a Ururi -CB-, da Luca GRIMANI⁸⁸ e Marta Rosa DE GIORGIO⁸⁷, come mostrato nell'albero genealogico 12. Non è più in vita.



79. ROSINA GRIMANI (Pro-pro-pronipote (di nonni) di Giorgio) è nata il 11 aprile 1827, a Ururi -CB-, da Luca GRIMANI⁸⁸ e Marta Rosa DE GIORGIO⁸⁷, come mostrato nell'albero genealogico 12. Non è più in vita.



80. NICOLA FRANCESCO FERDINANDO GRIMANI (Pro-pro-pronipote (di nonni) di Giorgio) è nato il 6 luglio 1828, a Ururi -CB-, da Luca GRIMANI⁸⁸ e Marta Rosa DE GIORGIO⁸⁷, come mostrato nell'albero genealogico 12. Non è più in vita.



81. **MADDALENA FILOMENA DE GIORGIO** (Pro-pro-pronipote (di nonni) di Giorgio) è nata il 21 maggio 1848, a Chieuti -FG-, da Giorgio Vincenzo Maria DE GIORGIO⁸⁹ e Celestina VALENTE⁹⁰, come mostrato nell'albero genealogico 13. È morta il 11 luglio 1881, all'età di 33 anni, a Chieuti -FG-.



82. **GIOVANNINO MEROLA** (Marito della pro-pro-pronipote (di nonni) di Giorgio) è nato il 22 maggio 1848, a Chieuti -FG-, da Raffaele MEROLA¹⁶⁰ e Mariannina MAGLIANELLI¹⁶¹. È morto il 11 giugno 1922, all'età di 74 anni, a Chieuti -FG-.

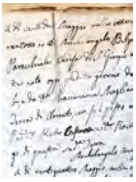

[Vedi inoltre: Parenti indiretti via Giovannino MEROLA]

Giovannino MEROLA, all'età di 21 anni, ha sposato Maddalena Filomena DE GIORGIO⁸¹ di 21 anni, il 27 aprile 1870 a Chieuti -FG-. Hanno avuto quattro figli:

Maria Clorinda Eleonora MEROLA⁶⁰ nel

1871 Maria Lauretta Lavinia MEROLA⁶²

nel 1874 Raffaele Giorgio MEROLA⁶⁴ nel

1878 Giorgio Angelo Raffaele MEROLA⁶⁵

Questa famiglia è rappresentata nell'albero genealogico 10.

Generazione dei Pro-Pro-Nipoti

83. **MADDALENA MARIA ALOISIA DE GIORGIO** (Pro-pronipote (di nonni) di Giorgio) è nata il 20 febbraio 1795, a Chieuti -FG-, da Nicola DE GIORGIO⁹⁵ e Domenica SCUDIERO⁹⁶, come mostrato nell'albero genealogico 14. Maddalena ha lavorato come Suora. È morta il 20 novembre 1869, all'età di 74 anni, a Chieuti -FG-.

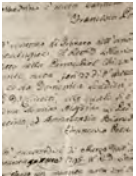

84. **PRISCA MARIA ANGELA DE GIORGIO** (Pro-pronipote (di nonni) di Giorgio) è nata il 25 luglio 1797, a Chieuti -FG-, da Nicola DE GIORGIO⁹⁵ e Domenica SCUDIERO⁹⁶, come mostrato nell'albero genealogico 14. Non è più in vita.

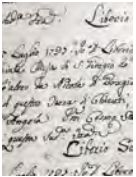

85. **VITO ELIA DE GIORGIO** (Pro-pronipote (di nonni) di Giorgio) è nato il 23 marzo 1800, a Chieuti -FG-, da Nicola DE GIORGIO⁹⁵ e Domenica SCUDIERO⁹⁶, come mostrato nell'albero genealogico 14. Vito ha lavorato come Capitano della Guardia Nazionale. È morto il 28 settembre 1875, all'età di 75 anni, a Chieuti -FG-.

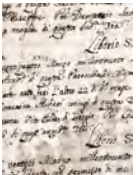

86. **MARIA ANGELA CONCETTA SARACINO** (Moglie del pro-pronipote (di nonni) di Giorgio) è nata il 8 dicembre 1803, a Chieuti -FG-, da Liborio SARACINO¹³¹ e Eugenia MUSACCHIO¹³². È morta il 6 agosto 1837, all'età di 33 anni, a Chieuti -FG-.

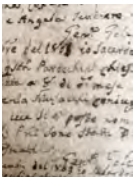

[Vedi inoltre: Parenti indiretti via Maria Angela Concetta SARACINO]

Vito Elia DE GIORGIO⁸⁵, all'età di 18 anni, ha sposato Maria Angela Concetta SARACINO di 14 anni, il 16 giugno 1818 a Chieuti -FG-. Hanno avuto otto figli:

Margarita Domenica Teresina DE GIORGIO⁶⁶ nel 1820

Nicola Liborio DE GIORGIO⁶⁸ nel 1822

Liborio Michele Fortunato DE GIORGIO⁶⁹ nel 1824

Isabella Luigia Santa DE GIORGIO⁷¹ nel 1826

Teresina Modesta Carolina DE GIORGIO⁷³ nel 1828

Maria Giuseppa Teresina Carolina Lucia Raffaella DE GIORGIO⁷⁴ nel

1830 Antonietta Maria Giuseppa DE GIORGIO⁷⁵ nel 1833

Maria Antonia Eugenia DE GIORGIO⁷⁶ nel 1834

Questa famiglia è rappresentata nell'albero genealogico 11.

Nota: Testimoni: Sig. Giacomo DE LILLO e Sig. Domiziano RAIMONDI (monio)

87. MARTA ROSA DE GIORGIO (Pro-pronipote (di nonni) di Giorgio) è nata il 9 novembre 1802, a Chieuti -FG-, da Nicola DE GIORGIO⁹⁵ e Domenica SCUDIERO⁹⁶, come mostrato nell'albero genealogico 14. È morta il 3 giugno 1835, all'età di 32 anni, a Ururi -CB-.



88. LUCA GRIMANI (Marito della pro-pronipote (di nonni) di Giorgio) è nato nel 1797, a Ururi -CB-, da Giuseppe GRIMANI¹³³ e Cristina DI ROSA¹³⁴. È morto il 22 novembre 1829, all'età di circa 32 anni, a Ururi -CB-. [Vedi inoltre: Parenti indiretti via Luca GRIMANI]
Luca GRIMANI, all'età di circa 27 anni, ha sposato Marta Rosa DE GIORGIO⁸⁷ di 22 anni, il 9 gennaio 1825. Hanno avuto tre figli:
Nicola Maria GRIMANI⁷⁸ nel 1826
Rosina GRIMANI⁷⁹ nel 1827
Nicola Francesco Ferdinando GRIMANI⁸⁰ nel 1828
Questa famiglia è rappresentata nell'albero genealogico 12.



89. GIORGIO VINCENZO MARIA DE GIORGIO (Pro-pronipote (di nonni) di Giorgio) è nato il 30 maggio 1806, a Chieuti -FG-, da Nicola DE GIORGIO⁹⁵ e Domenica SCUDIERO⁹⁶, come mostrato nell'albero genealogico 14. È morto il 26 aprile 1850, all'età di 43 anni, a Chieuti -FG-.

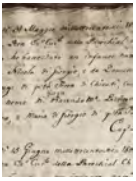

90. CELESTINA VALENTE (Moglie del pro-pronipote (di nonni) di Giorgio) è nata nel 1817, a Chieuti -FG-. Non è più in vita.
Giorgio Vincenzo Maria DE GIORGIO⁸⁹ ha sposato Celestina VALENTE. Hanno avuto una figlia:
Maddalena Filomena DE GIORGIO⁸¹ nel 1848
Questa famiglia è rappresentata nell'albero genealogico 13.

Generazione dei Pro-Nipoti

91. ANTONIO FERDINANDO DOMENICO DE GIORGIO (Pronipote (di nonni) di Giorgio) è nato il 22 novembre 1758, a Chieuti -FG-, da Vito Elia DE GIORGIO¹⁰⁹ e Marta BIANCO¹¹⁰, come mostrato nell'albero genealogico 15. Non è più in vita.

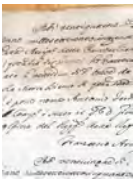

92. MARIA CASSANDRA NICOLINA DE GIORGIO (Pronipote (di nonni) di Giorgio) è nata il 6 dicembre 1759, a Chieuti -FG-, da Vito Elia DE GIORGIO¹⁰⁹ e Marta BIANCO¹¹⁰, come mostrato nell'albero genealogico 15. È morta il 24 novembre 1762, all'età di 2 anni, a Chieuti -FG-.



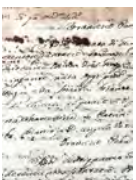

93. MADDALENA MARCELLINA DE GIORGIO (Pronipote (di nonni) di Giorgio) è nata il 30 giugno 1763, a Chieuti -FG-, da Vito Elia DE GIORGIO¹⁰⁹ e Marta BIANCO¹¹⁰, come mostrato nell'albero genealogico 15. È morta il 2 dicembre 1835, all'età di 72 anni, a Chieuti -FG-.

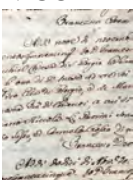

94. MICHELANGELO SCUDIERO (Marito della pronipote (di nonni) di Giorgio). Non è più in vita.
Michelangelo SCUDIERO ha sposato Maddalena Marcellina DE GIORGIO⁹³.

95. NICOLA DE GIORGIO (Pronipote (di nonni) di Giorgio) è nato il 8 novembre 1765, a Chieuti -FG-, da Vito Elia DE GIORGIO¹⁰⁹ e Marta BIANCO¹¹⁰, come mostrato nell'albero genealogico 15. È morto (Colpito da fulmine in campagna) il 24 giugno 1806, all'età di 40 anni, a Chieuti -FG-.

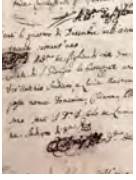
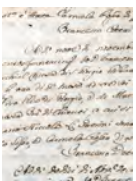
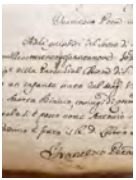
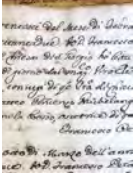
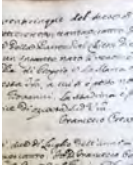

96. DOMENICA SCUDIERO (Moglie del pronipote (di nonni) di Giorgio) è nata il 4 dicembre 1771, a Chieuti -FG-, da Vito Antonio SCUDIERO¹²⁷ e Lucia MAUREA¹²⁸. È morta il 6 marzo 1817, all'età di 45 anni, a Chieuti -FG-. [Vedi inoltre: Parenti indiretti via Domenica SCUDIERO]

 Nicola DE GIORGIO⁹⁵, all'età di 24 anni, ha sposato Domenica SCUDIERO di 18 anni, il 25 gennaio 1790 a Chieuti -FG-. Hanno avuto cinque figli:
 Maddalena Maria Aloisia DE GIORGIO⁸³ nel 1795
 Prisca Maria Angela DE GIORGIO⁸⁴ nel 1797
 Vito Elia DE GIORGIO⁸⁵ nel 1800
 Marta Rosa DE GIORGIO⁸⁷ nel 1802
 Giorgio Vincenzo Maria DE GIORGIO⁸⁹ nel 1806
 Questa famiglia è rappresentata nell'albero genealogico 14.
 Nota:
 Testimoni: Teodoro PETA e Giuseppe NIMINICO'.
97. GIORGIO GASPARRO NICCOLA DE GIORGIO (Pronipote (di nonni) di Giorgio) è nato il 8 novembre 1765, a Chieuti -FG-, da Vito Elia DE GIORGIO¹⁰⁹ e Marta BIANCO¹¹⁰, come mostrato nell'albero genealogico 15. È morto (Morto ammazzato dentro la propria casa) il 27 settembre 1792, all'età di 26 anni, a Chieuti -FG-.
- 
98. LIVIA SARACINO (Moglie del pronipote (di nonni) di Giorgio) è nata da Pasquale SARACINO¹²⁹ e Anna CARRIERO¹³⁰. Non è più in vita.
 [Vedi inoltre: Parenti indiretti via Livia SARACINO]
 Giorgio Gasparro Niccola DE GIORGIO⁹⁷ ha sposato Livia SARACINO.
99. ANTONIO NICOLA GAETANO DE GIORGIO (Pronipote (di nonni) di Giorgio) è nato il 15 settembre 1769, a Chieuti -FG-, da Vito Elia DE GIORGIO¹⁰⁹ e Marta BIANCO¹¹⁰, come mostrato nell'albero genealogico 15. Non è più in vita.
- 
100. MATTEO VINCENZO MICHELANGELO DE GIORGIO (Pronipote (di nonni) di Giorgio) è nato il 26 febbraio 1772, a Chieuti -FG-, da Vito Elia DE GIORGIO¹⁰⁹ e Marta BIANCO¹¹⁰, come mostrato nell'albero genealogico 15. È morto (Vaiolo) il 12 agosto 1780, all'età di 8 anni, a Chieuti -FG-.
- 
101. ANTONIO CASIMIRO GIOVANNI DE GIORGIO (Pronipote (di nonni) di Giorgio) è nato il 23 giugno 1774, a Chieuti -FG-, da Vito Elia DE GIORGIO¹⁰⁹ e Marta BIANCO¹¹⁰, come mostrato nell'albero genealogico 15. Non è più in vita.
- 
102. CLAUDIA DE GIORGIO (Pronipote (di nonni) di Giorgio) è nata il 10 maggio 1776, a Chieuti -FG-, da Vito Elia DE GIORGIO¹⁰⁹ e Marta BIANCO¹¹⁰, come mostrato nell'albero genealogico 15. È morta il 27 settembre 1833, all'età di 57 anni, a Chieuti -FG-. È stata sepolta a Madonna degli Angeli.
 Nota: Madrina: Carmela ROSSO (Ostetrica di Chieuti).
 (Nascita)
- 
103. GIUSEPPE DE FIGLIA (Marito della pronipote (di nonni) di Giorgio). Non è più in vita.
 Giuseppe DE FIGLIA ha sposato Claudia DE GIORGIO¹⁰².

104. GIUSEPPE ANTONIO PRIMALDO DE GIORGIO (Pronipote (di nonni) di Giorgio) è nato il 23 giugno 1779, a Chieuti -FG-, da Vito Elia DE GIORGIO¹⁰⁹ e Marta BIANCO¹¹⁰, come mostrato nell'albero genealogico 15. È morto il 10 luglio 1779, da lattante, a Chieuti -FG-.



105. VINCENZO TEODORO STANISLAO DE GIORGIO (Pronipote (di nonni) di Giorgio) è nato il 13 novembre 1780, a Chieuti -FG-, da Vito Elia DE GIORGIO¹⁰⁹ e Marta BIANCO¹¹⁰, come mostrato nell'albero genealogico 15. Non è più in vita.

Generazione dei Nipoti

106. CATERINA DE GIORGIO (Nipote (di nonni) di Giorgio) è nata il 25 dicembre 1728, a Chieuti -FG-, da Giuseppe Antonio DE GIORGIO¹¹⁹ e Matalena (Elena) NIMINICO¹²⁰, come mostrato nell'albero genealogico 16. Non è più in vita.

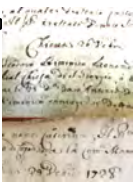

107. CATERINA DE GIORGIO (Nipote (di nonni) di Giorgio) è nata il 6 ottobre 1730, a Chieuti -FG-, da Giuseppe Antonio DE GIORGIO¹¹⁹ e Matalena (Elena) NIMINICO¹²⁰, come mostrato nell'albero genealogico 16. Non è più in vita.

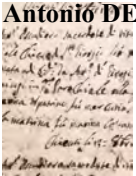

108. VITO DE GIORGIO (Nipote (di nonni) di Giorgio) è nato il 28 dicembre 1732, a Chieuti -FG-, da Giuseppe Antonio DE GIORGIO¹¹⁹ e Matalena (Elena) NIMINICO¹²⁰, come mostrato nell'albero genealogico 16. Non è più in vita.



109. VITO ELIA DE GIORGIO (Nipote (di nonni) di Giorgio) è nato il 19 giugno 1734, a Chieuti -FG-, da Giuseppe Antonio DE GIORGIO¹¹⁹ e Matalena (Elena) NIMINICO¹²⁰, come mostrato nell'albero genealogico 16. Vito ha lavorato come Negoziante. È morto (Male di petto) il 14 settembre 1783, all'età di 49 anni, a Chieuti -FG-.

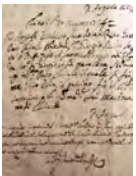

110. MARTA BIANCO (Moglie del nipote (di nonni) di Giorgio) è nata il 12 gennaio 1734, a Chieuti -FG-, da Niccolò BIANCO³⁵⁵ e Diamante COSTANTINO³⁵⁶. È morta (Dissenteria - dopo lunga malattia) il 28 settembre 1806, all'età di 72 anni, a Chieuti -FG-.

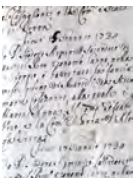

Vito Elia DE GIORGIO¹⁰⁹, all'età di 23 anni, ha sposato Marta BIANCO di 24 anni, il 5 febbraio 1758 a Chieuti -FG-. Hanno avuto undici figli:

- Antonio Ferdinando Domenico DE GIORGIO⁹¹ nel 1758
- Maria Cassandra Nicolina DE GIORGIO⁹² nel 1759
- Maddalena Marcellina DE GIORGIO⁹³ nel 1763
- Nicola DE GIORGIO⁹⁵ nel 1765
- Giorgio Gasparro Niccola DE GIORGIO⁹⁷ nel 1765
- Antonio Nicola Gaetano DE GIORGIO⁹⁹ nel 1769
- Matteo Vincenzo Michelangelo DE GIORGIO¹⁰⁰ nel 1772
- Antonio Casimiro Giovanni DE GIORGIO¹⁰¹ nel 1774
- Claudia DE GIORGIO¹⁰² nel 1776
- Giuseppe Antonio Primaldo DE GIORGIO¹⁰⁴ nel 1779
- Vincenzo Teodoro Stanislao DE GIORGIO¹⁰⁵ nel 1780

Questa famiglia è rappresentata nell'albero genealogico 15.

111. ROSALIA DIAMANTA DE GIORGIO (Nipote (di nonni) di Giorgio) è nata il 18 marzo 1736, a Chieuti -FG-, da Gius Antonio DE GIORGIO¹¹⁹ e Matalena (Elena) NIMINICO¹²⁰, come mostrato nell'albero genealogico 16. Non è più in vita.

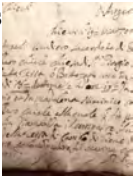

112. ANDREA VINCENZO DE GIORGIO (Nipote (di nonni) di Giorgio) è nato il 8 giugno 1740, a Chieuti -FG-, da Giuseppe Antonio DE GIORGIO¹¹⁹ e Matalena (Elena) NIMINICO¹²⁰, come mostrato nell'albero genealogico 16. Non è più in vita.

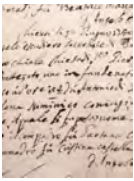

113. VENERANDA DE GIORGIO (Nipote (di nonni) di Giorgio) è nata il 22 febbraio 1743, a Chieuti -FG-, da Giuseppe Antonio DE GIORGIO¹¹⁹ e Matalena (Elena) NIMINICO¹²⁰, come mostrato nell'albero genealogico 16. Non è più in vita.

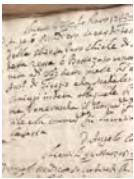

114. SAVERIO BIANCO (Marito della nipote (di nonni) di Giorgio) è nato il 3 novembre 1736, a Chieuti -FG-, da Niccolò BIANCO³⁵⁵ e Diamante COSTANTINO³⁵⁶. Non è più in vita.

Saverio BIANCO, all'età di 22 anni, ha sposato Veneranda DE GIORGIO¹¹³ di 16 anni, il 28 ottobre 1759.

115. TERESA CLAUDIA DE GIORGIO (Nipote (di nonni) di Giorgio) è nata il 23 gennaio 1748, a Chieuti -FG-, da Giuseppe Antonio DE GIORGIO¹¹⁹ e Matalena (Elena) NIMINICO¹²⁰, come mostrato nell'albero genealogico 16. Non è più in vita.



116. GIORGIO GASPARE DE GIORGIO (Nipote (di nonni) di Giorgio) è nato il 12 maggio 1750, a Chieuti -FG-, da Gius Antonio DE GIORGIO¹¹⁹ e Matalena (Elena) NIMINICO¹²⁰, come mostrato nell'albero genealogico 16. Non è più in vita.

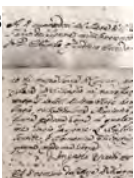

117. VINCENZO DE GIORGIO (Nipote (di nonni) di Giorgio) è nato il 11 luglio 1754, a Chieuti -FG-, da Giuseppe Antonio DE GIORGIO¹¹⁹ e Matalena (Elena) NIMINICO¹²⁰, come mostrato nell'albero genealogico 16. Non è più in vita.

Generazione dei Figli

118. GIUSEPPE DE GIORGIO (Figlio di Giorgio) è nato nel 1705, a Chieuti -FG-, da Giorgio DE GIORGIO¹²³ e Maria PETA¹²⁴, come mostrato nell'albero genealogico 17. Non è più in vita.

119. GIUSEPPE ANTONIO DE GIORGIO (Figlio di Giorgio) è nato il 3 luglio 1706, a Chieuti -FG-, da Giorgio DE GIORGIO¹²³ e Maria PETA¹²⁴, come mostrato nell'albero genealogico 17. Giuseppe ha lavorato come Massaro di campo. È morto (Male interno) il 3 ottobre 1757, all'età di 51 anni, a Chieuti -FG-.

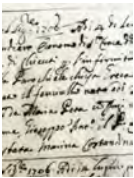

120. MATALENA (ELENA) NIMINICO' (Nuora di Giorgio) è nata il 22 marzo 1710, a Chieuti -FG-, da Vito NIMINICO¹²⁵ e Cristina SENESE¹²⁶. È morta (Punta maligna) il 19 dicembre 1761, all'età di 51 anni, a Chieuti -FG-. È stata sepolta a ai piedi dell'altare di S. Giuseppe, chiesa di S. Giorgio -.
[Vedi inoltre: Parenti indiretti via Matalena (Elena) NIMINICO']



Giuseppe Antonio DE GIORGIO¹¹⁹ ha sposato Matalena (Elena) NIMINICO'. Hanno avuto dieci figli:
 Caterina DE GIORGIO¹⁰⁶ nel 1728
 Caterina DE GIORGIO¹⁰⁷ nel 1730
 Vito DE GIORGIO¹⁰⁸ nel 1732
 Vito Elia DE GIORGIO¹⁰⁹ nel 1734
 Rosalia Diamanta DE GIORGIO¹¹¹ nel
 1736 Andrea Vincenzo DE GIORGIO¹¹²
 nel 1740 Veneranda DE GIORGIO¹¹³ nel
 1743 Teresa Claudia DE GIORGIO¹¹⁵ nel
 1748 Giorgio Gaspare DE GIORGIO¹¹⁶
 nel 1750 Vincenzo DE GIORGIO¹¹⁷ nel

Questa famiglia è rappresentata nell'albero genealogico 16.

121. VITO DE GIORGIO (Figlio di Giorgio) è nato nel 1710, a Chieuti -FG-, da Giorgio DE GIORGIO¹²³ e Maria PETA¹²⁴, come mostrato nell'albero genealogico 17. Non è più in vita.

122. CATARINA DE GIORGIO (Figlia di Giorgio) è nata nel 1713, a Chieuti -FG-, da Giorgio DE GIORGIO¹²³ e Maria PETA¹²⁴, come mostrato nell'albero genealogico 17. Non è più in vita.

Generazione di Giorgio DE GIORGIO

123. GIORGIO DE GIORGIO (Il soggetto di questo rapporto) è nato nel 1679, a Chieuti -FG-. È morto il 18

genn

all'età di circa 67 anni, a Chieuti -FG-.



124. MARIA PETA (Moglie di Giorgio) è nata nel 1683, a Chieuti -FG-. È morta il 10 novembre 1753, all'età di circa 70 anni, a Chieuti -FG-.

a



Giorgio DE GIORGIO¹²³ ha sposato Maria PETA. Hanno avuto quattro figli:

Giuseppe DE GIORGIO¹¹⁸ nel 1705
 Giuseppe Antonio DE GIORGIO¹¹⁹ nel
 1706 Vito DE GIORGIO¹²¹ nel 1710
 Catarina DE GIORGIO¹²² nel 1713

Questa famiglia è rappresentata nell'albero genealogico 17.

21. PARENTI INDIRETTI di GIOVANNI CASTRIOTA⁵¹
(Marito della 4 x pronipote (di nonni) di Giorgio)

Generazione dei Pro-Pro-Pro-Nipoti di Giorgio

226. PIETRRO CASTRIOTA (Padre di Giovanni) è nato da Cesare CASTRIOTA²²⁸ e Metilde DI GIORGIO²²⁹. Non è più in vita.

227. MARIA RACHELE MAUREA (Madre di Giovanni) è nata da Giovanni MAUREA²³⁰ e Cecilia SARACINO²³¹. Non è più in vita.

Pietrro CASTRIOTA²²⁶ ha sposato Maria Rachele MAUREA il 13 dicembre 1847 a Chieuti -FG-. Hanno avuto un figlio:

Giovanni CASTRIOTA⁵¹ nel 1852

Generazione dei Pro-Pro-Nipoti di Giorgio

228. CESARE CASTRIOTA (Nonno di Giovanni). Non è più in vita. 229. METILDE DI GIORGIO (Nonna di Giovanni). Non è più in vita. Cesare CASTRIOTA²²⁸ ha sposato Metilde DI GIORGIO. Hanno avuto un figlio:
Pietrro CASTRIOTA²²⁶

230. GIOVANNI MAUREA (Nonno di Giovanni). Non è più in vita. 231. CECILIA SARACINO (Nonna di Giovanni). Non è più in vita. Giovanni MAUREA²³⁰ ha sposato Cecilia SARACINO. Hanno avuto una figlia:
Maria Rachele MAUREA²²⁷

23. PARENTI INDIRETTI via NERINA LICURSI²²
(Moglie del 5 x pronipote (di nonni) di Giorgio)

Generazione dei 4 x Pro-Nipoti di Giorgio

236. LUIGI LICURSI (Padre di Nerina) è nato nel 1863. Non è più in vita. 237. GIULIETTA DE ROSA (Madre di Nerina). Non è più in vita. Luigi LICURSI²³⁶ ha sposato Giulietta DE ROSA. Hanno avuto una figlia: Nerina LICURSI²² nel 1895

Ogni albero genealogico mostra quattro generazioni alla volta (figli, genitori, nonni e bisnonni) di un gruppo familiare. Per evitare ripetizioni, un gruppo familiare che è incluso interamente all'interno di un altro albero genealogico può non essere stato riportato separatamente.

Per collegare i gruppi familiari tra i vari alberi riportati, sopra le caselle dei bisnonni (riga superiore) è indicato il numero dell'albero in cui, eventualmente, il bisnonno è riportato come figlio. Analogamente, il numero dell'albero genealogico collegato è indicato alla sinistra della casella di un genitore o di un nonno se tale persona ha fratelli e, infine, sotto la casella di un figlio (riga inferiore) se quest'ultimo ha figli.

Nel caso di unioni multiple, il numero di riferimento di continuazione preceduto da "=" è indicato alla destra della casella. Questo numero indica l'albero genealogico in cui quella persona è riportata con un altro partner.

Nei casi di figli adottati (o affidati), il collegamento è indicato con una linea tratteggiata e un numero di riferimento di continuazione preceduto da "=" indicato all'interno della casella della persona. Questo numero indica l'albero in cui quella persona è riportata con i suoi genitori naturali.

1. DE LILLO, Marcellino Antonio Mario e VITALE, Ada
2. DE GIORGIO, Liborio Michele Fortunato Filippo e LICURSI, Nerina
3. VITALE, Luigi e DE GIORGIO, Filomena Maria Lucia Giovannina
4. CASTRIOTA, Giovanni e DE GIORGIO, Maria Giuseppa
5. DE GIORGIO, Francesco Achille Annibale e MOFFA, Teresina
6. BEVILACQUA, Nicola Maria e MEROLA, Maria Clorinda Eleonora
7. DE LILLO, Michelino e MEROLA, Maria Lauretta Lavinia
8. MASSARI, Antonio e DE GIORGIO, Margarita Domenica Teresina
9. DE GIORGIO, Liborio Michele Fortunato e BUONO, Maria Raffaella
10. MEROLA, Giovannino e DE GIORGIO, Maddalena Filomena
11. DE GIORGIO, Vito Elia e SARACINO, Maria Angela Concetta
12. GRIMANI, Luca e DE GIORGIO, Marta Rosa
13. DE GIORGIO, Giorgio Vincenzo Maria e VALENTE, Celestina
14. DE GIORGIO, Nicola e SCUDIERO, Domenica
15. DE GIORGIO, Vito Elia e BIANCO, Marta
16. DE GIORGIO, Giuseppe Antonio e NIMINICO', Matalena (Elena)
17. DE GIORGIO, Giorgio e PETA, Maria

1. Marcellino Antonio Mario DE LILLO e Ada VITALE

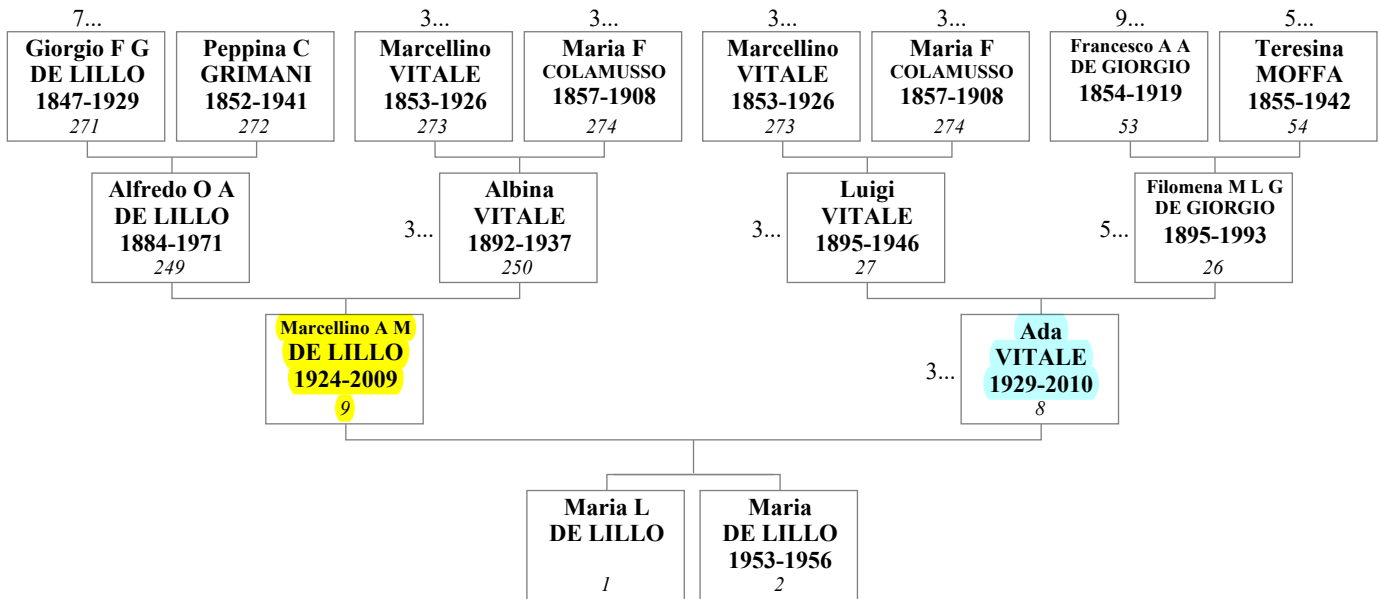

2. Liborio Michele Fortunato Filippo DE GIORGIO e Nerina LICURSI

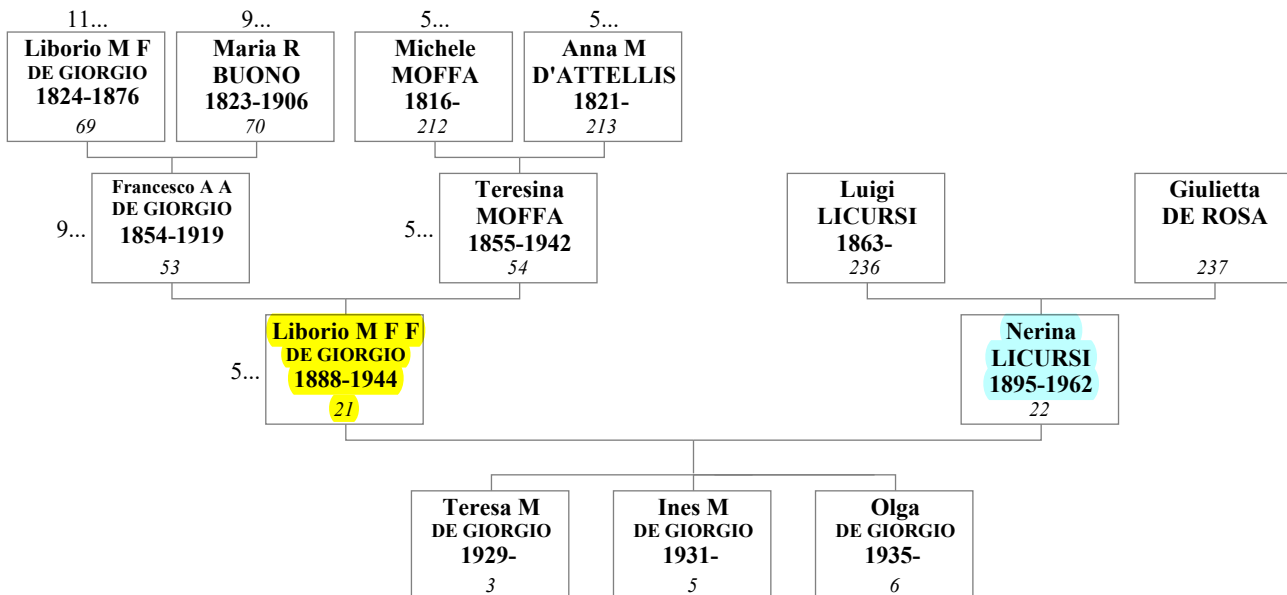

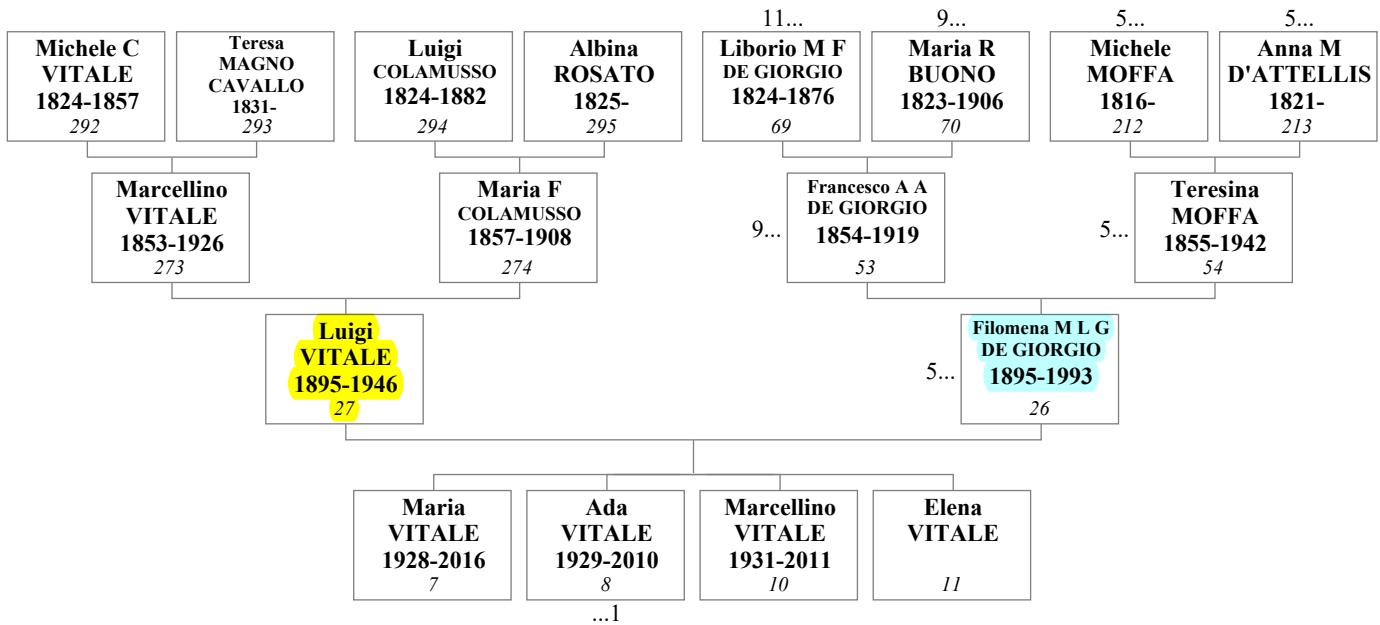
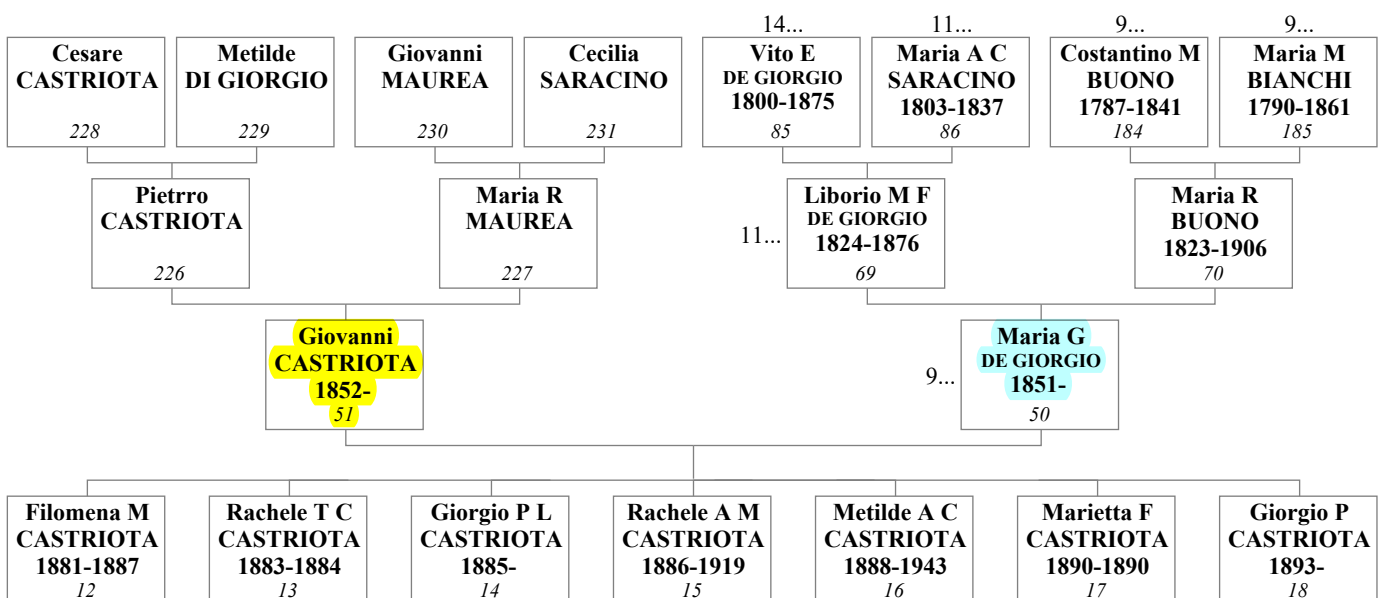
3. Luigi VITALE e Filomena Maria Lucia Giovannina DE GIORGIO**4. Giovanni CASTRIOTA e Maria Giuseppa DE GIORGIO**

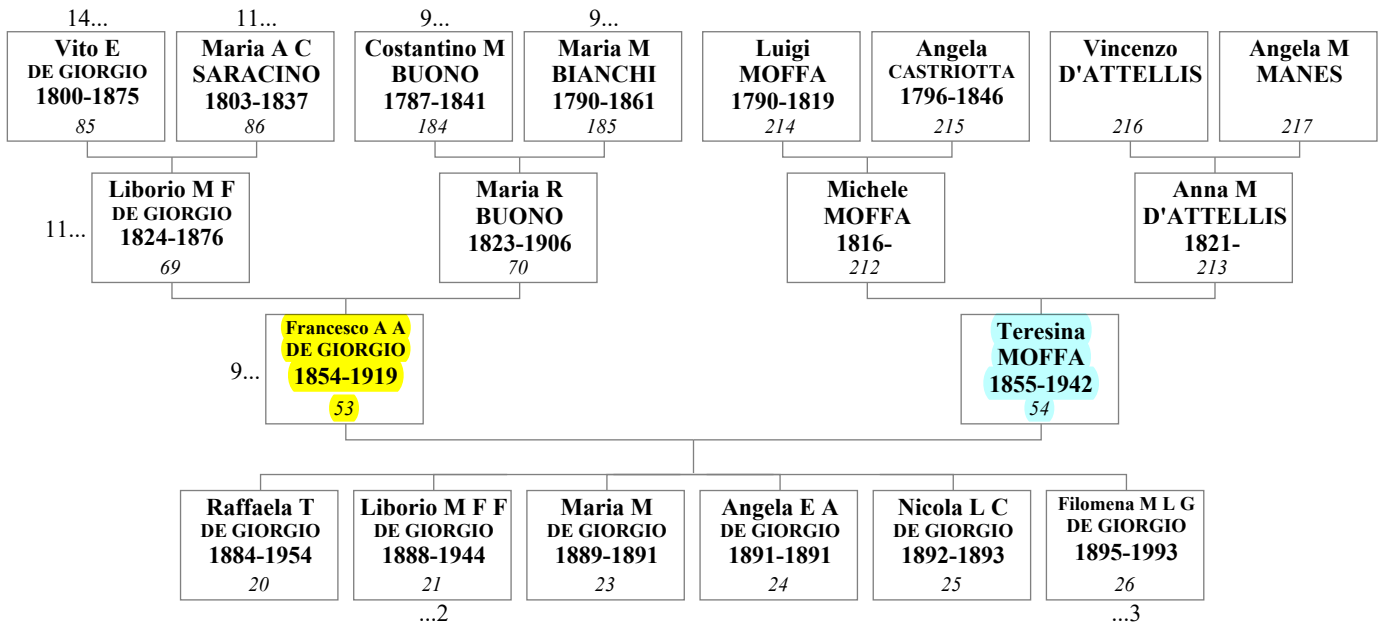
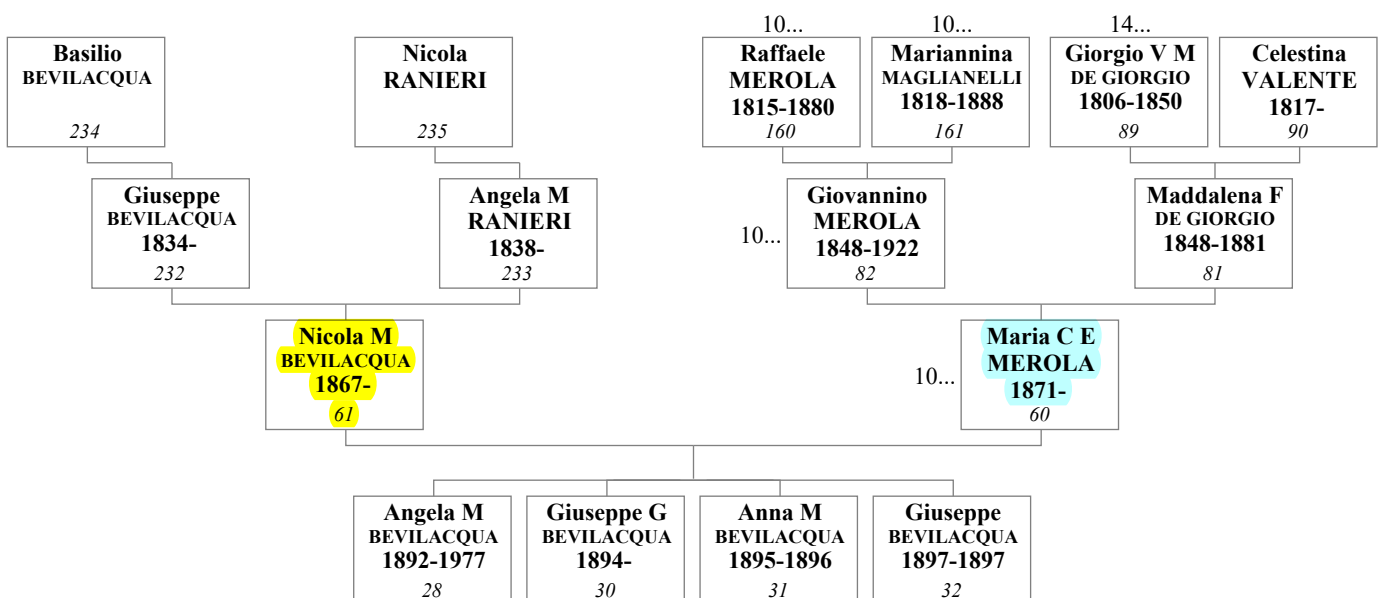
5. Francesco Achille Annibale DE GIORGIO e Teresina MOFFA**6. Nicola Maria BEVILACQUA e Maria Clorinda Eleonora MEROLA**

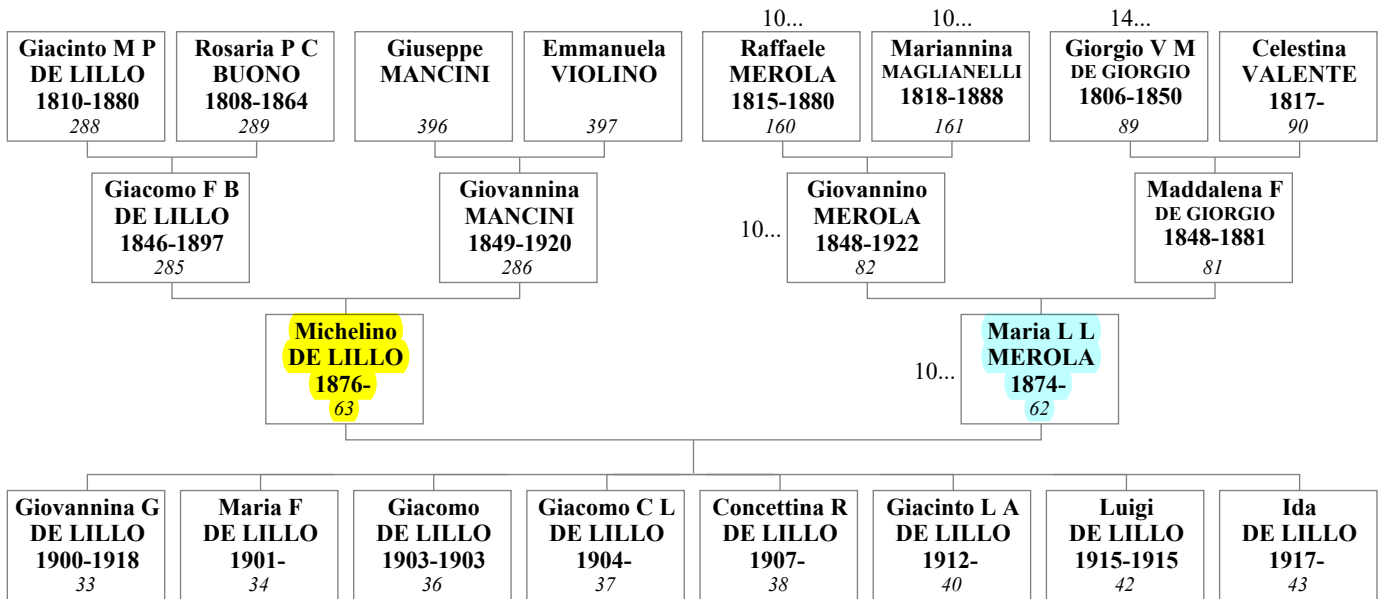
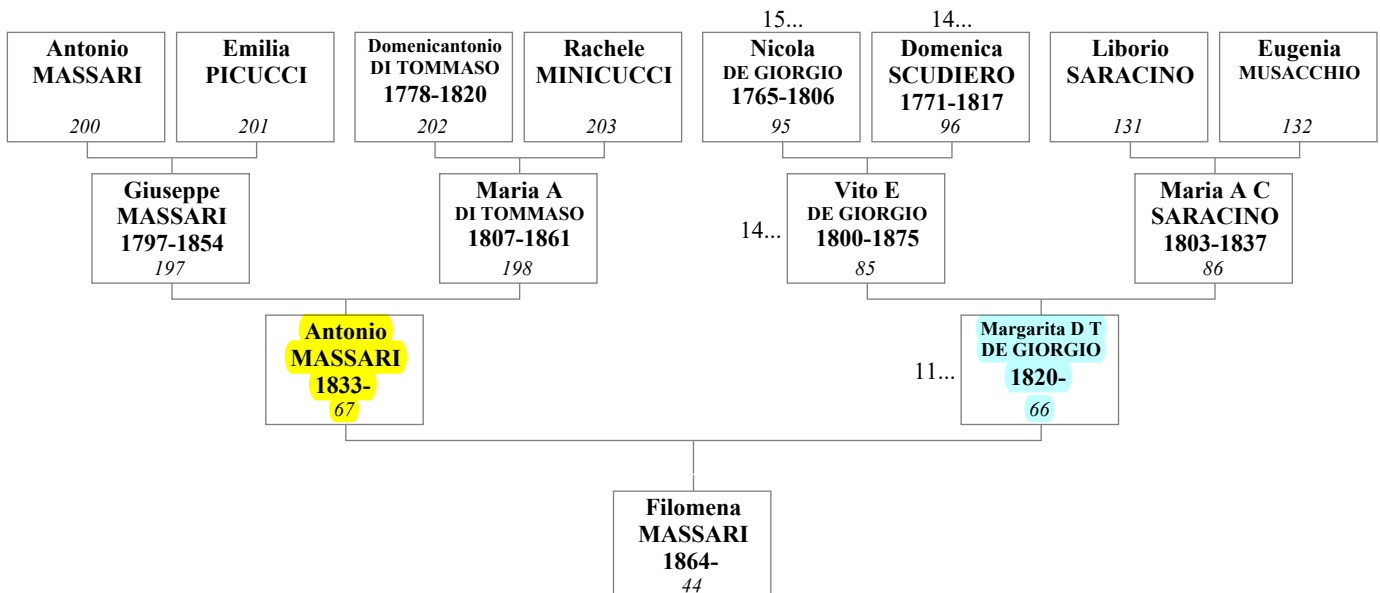
7. Michelino DE LILLO e Maria Lauretta Lavinia MEROLA**8. Antonio MASSARI e Margarita Domenica Teresina DE GIORGIO**

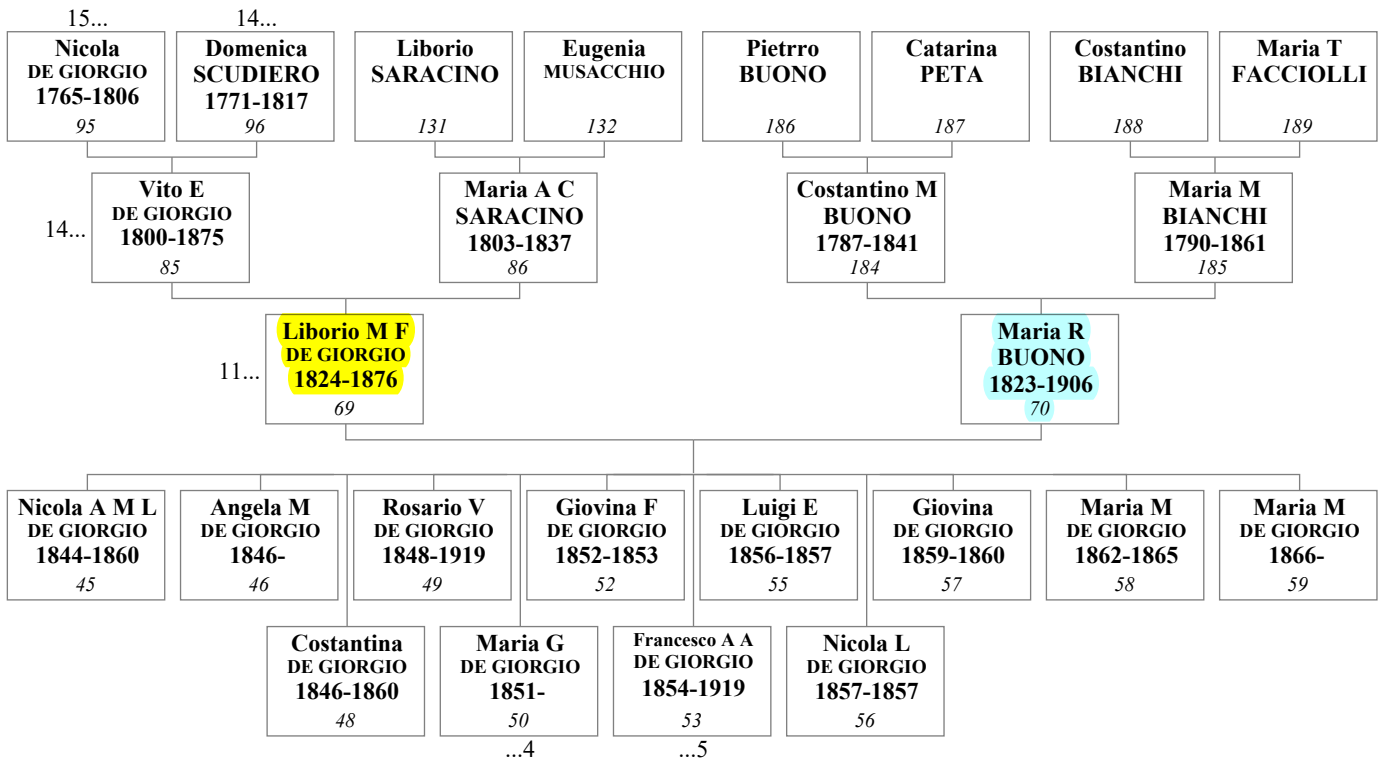
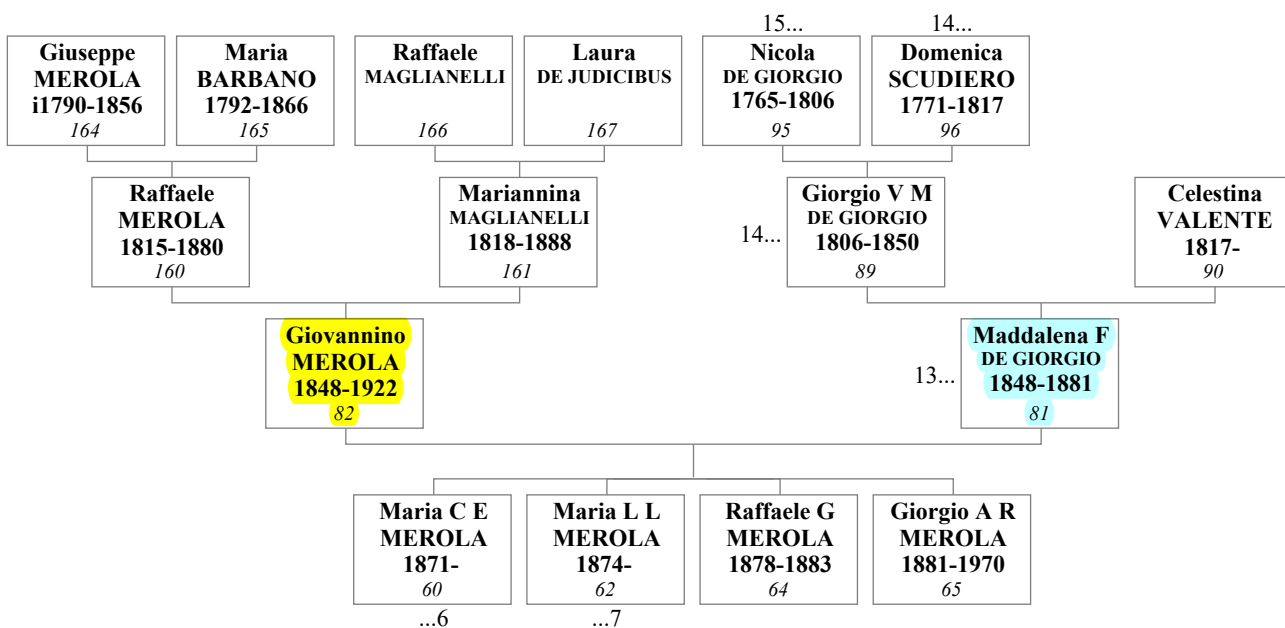
9. Liborio Michele Fortunato DE GIORGIO e Maria Raffaella BUONO**10. Giovannino MEROLA e Maddalena Filomena DE GIORGIO**

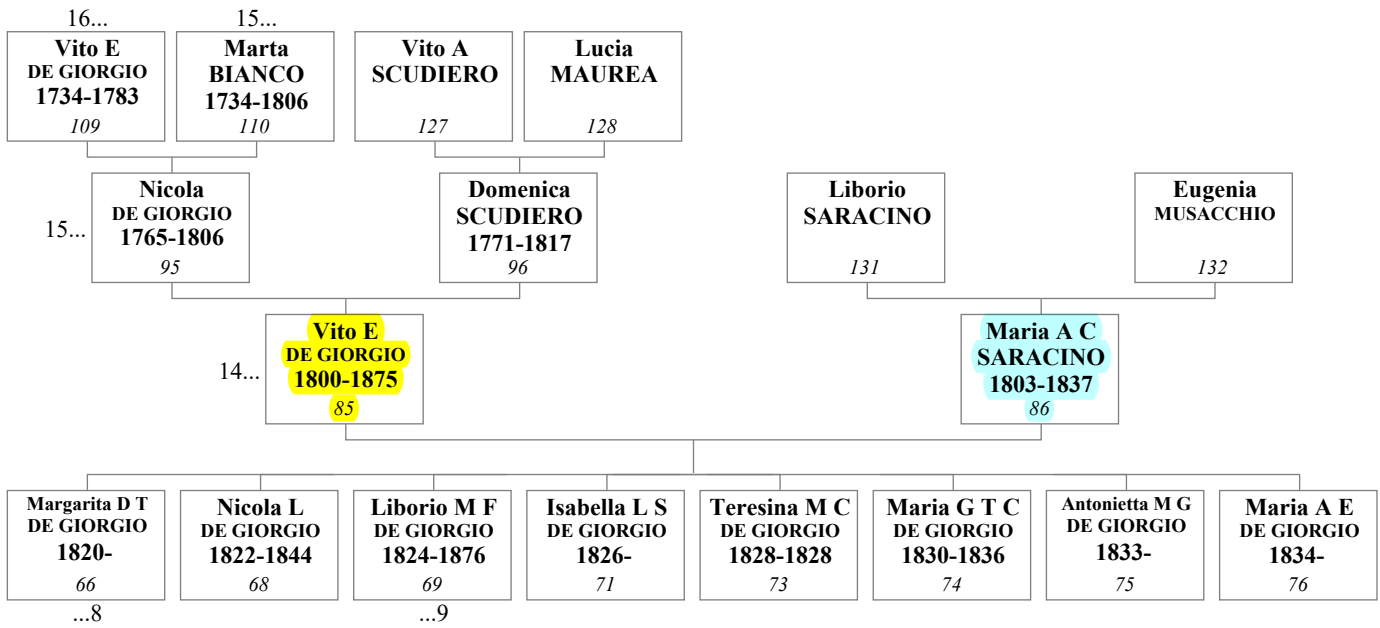
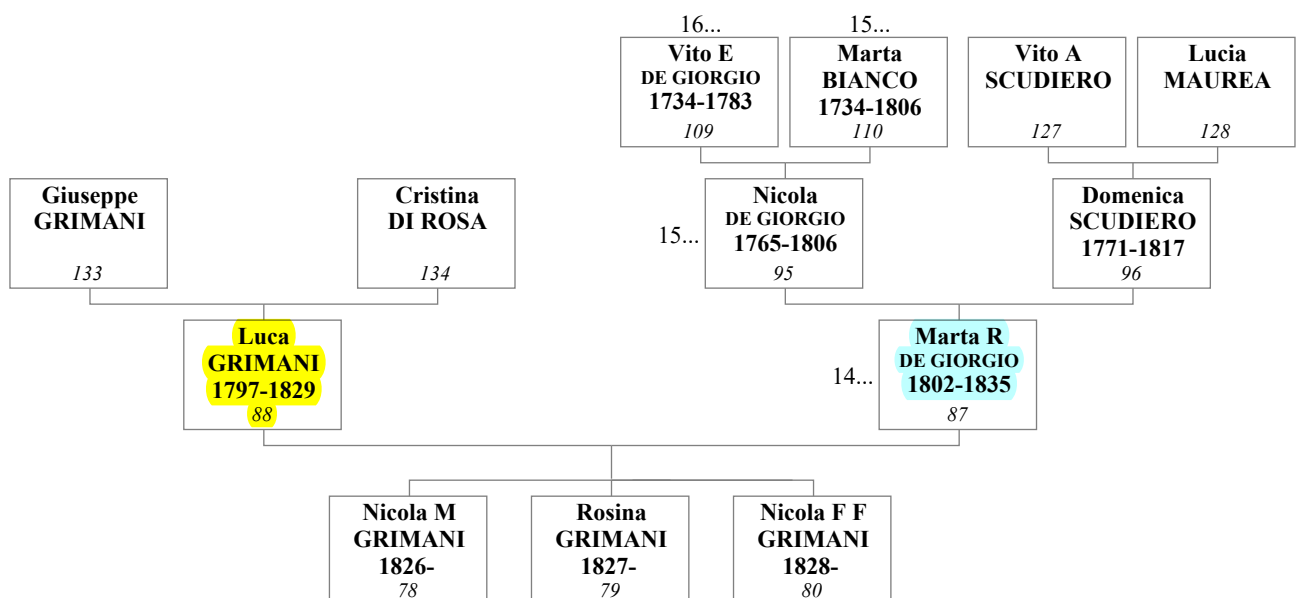
11. Vito Elia DE GIORGIO e Maria Angela Concetta SARACINO**12. Luca GRIMANI e Marta Rosa DE GIORGIO**

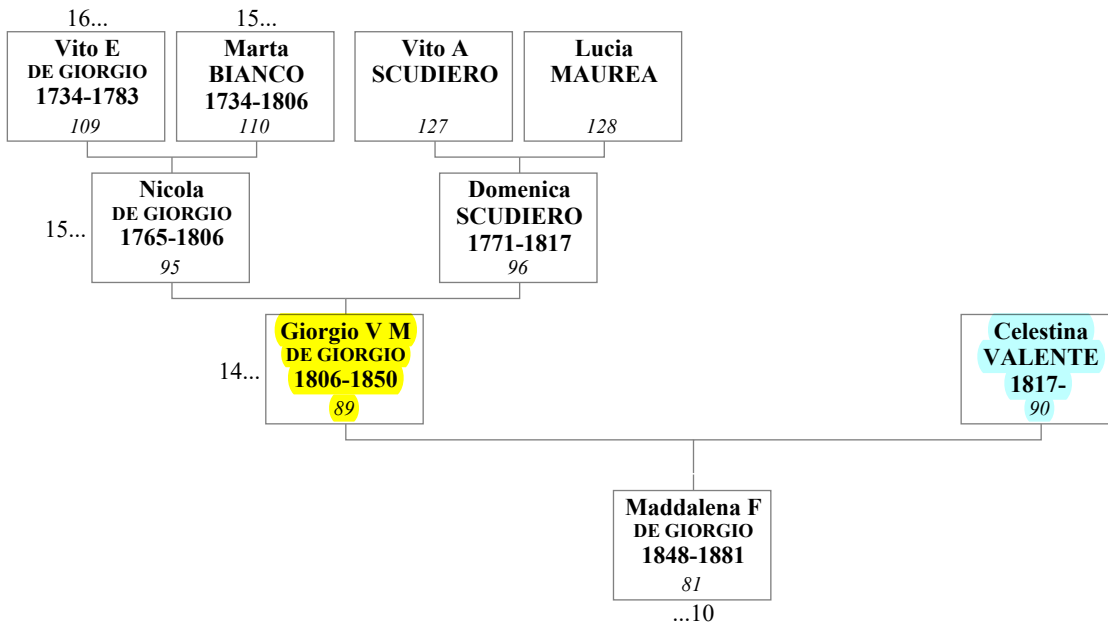
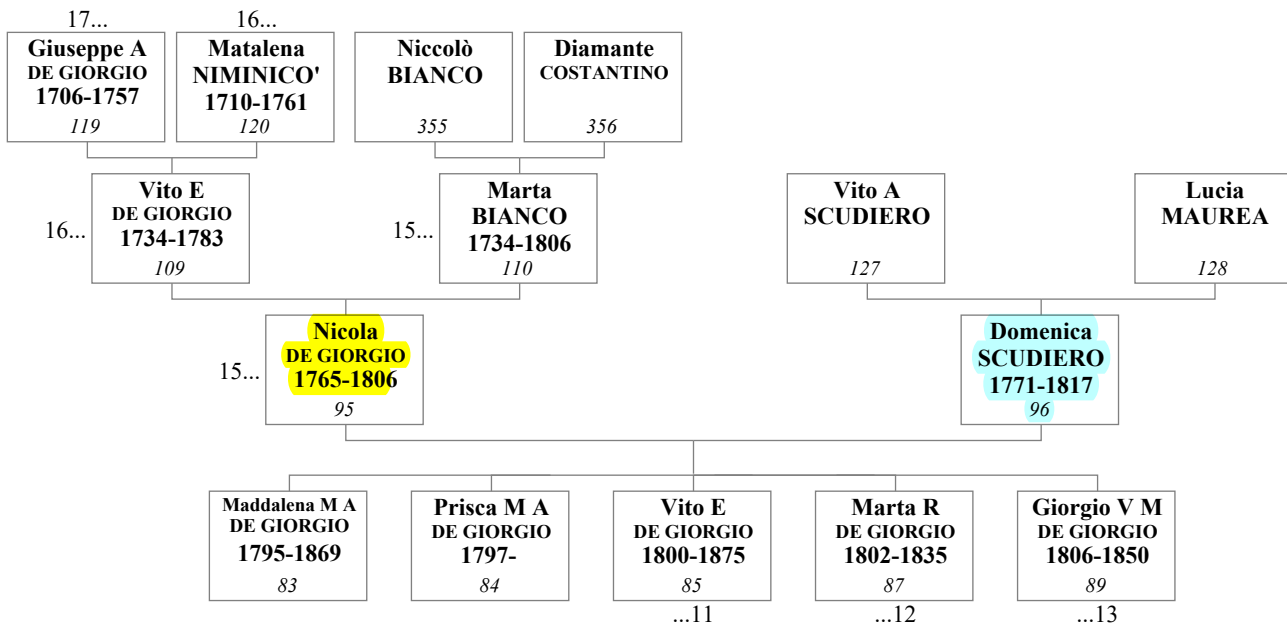
13. Giorgio Vincenzo Maria DE GIORGIO e Celestina VALENTE**14. Nicola DE GIORGIO e Domenica SCUDIERO**

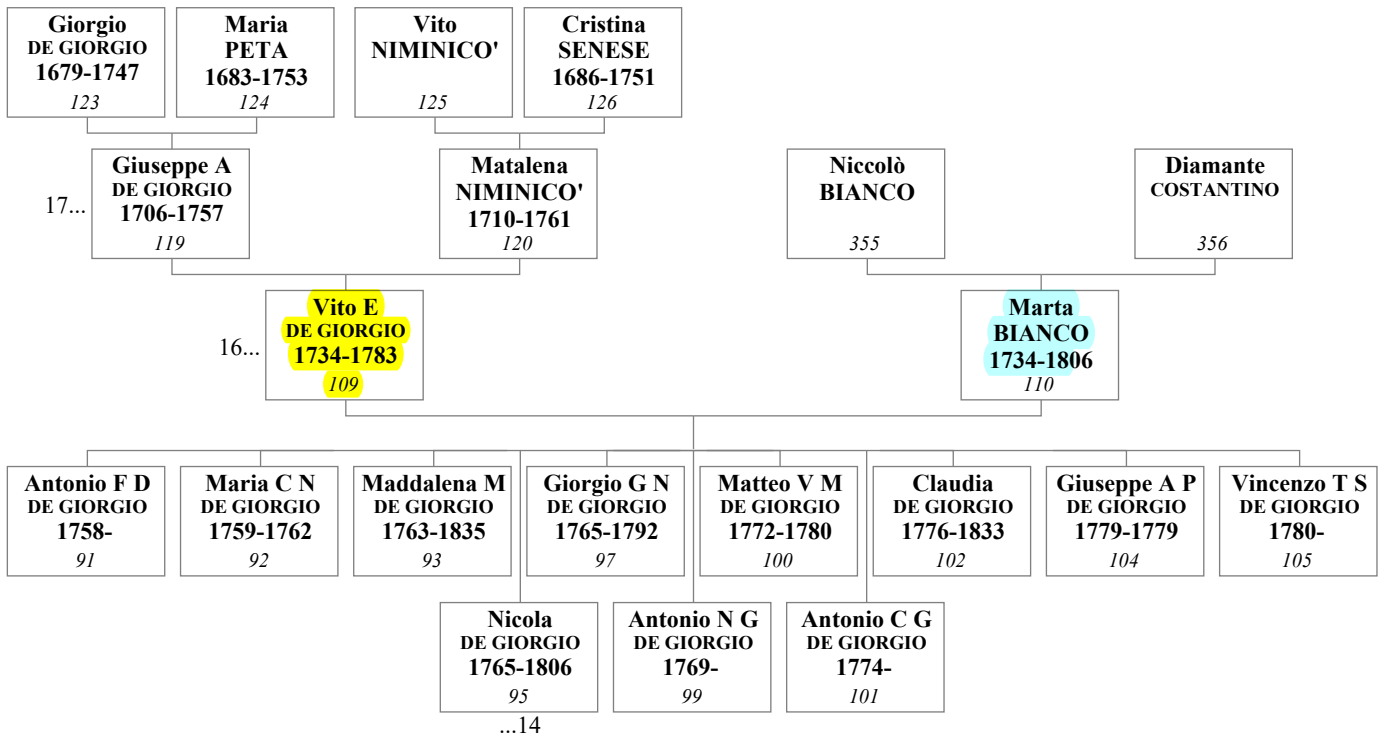
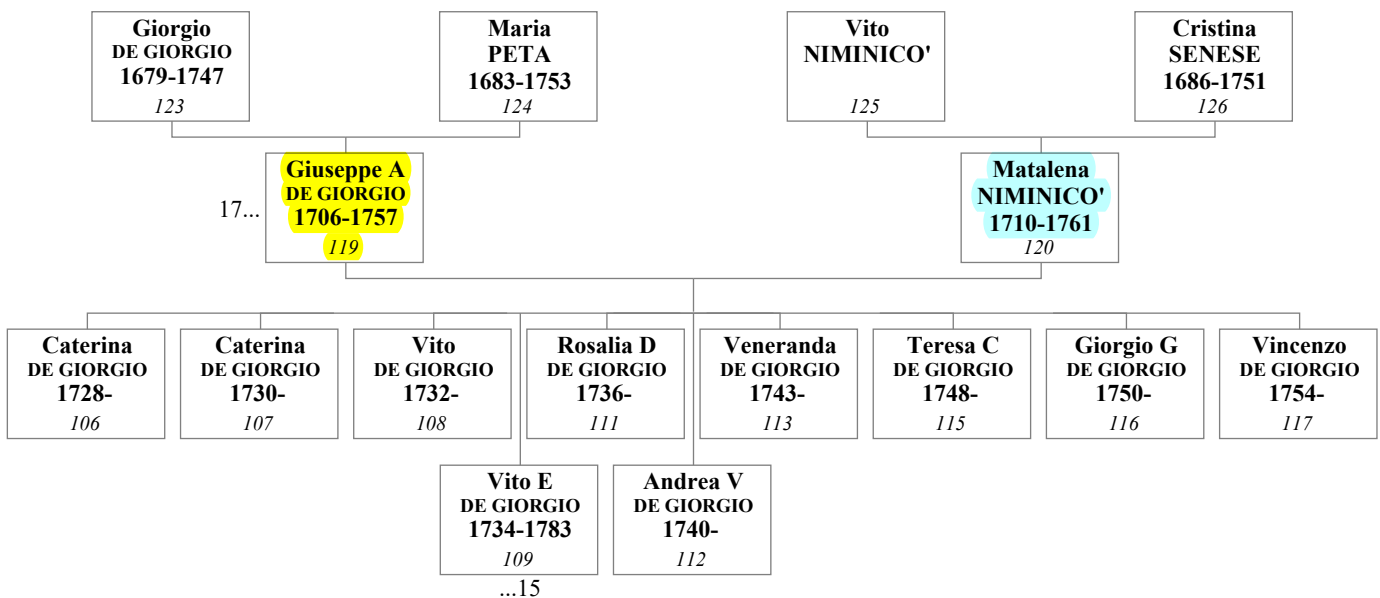
15. Vito Elia DE GIORGIO e Marta BIANCO**16. Giuseppe Antonio DE GIORGIO e Matalena (Elena) NIMINICO'**

17. Giorgio DE GIORGIO e Maria PETA

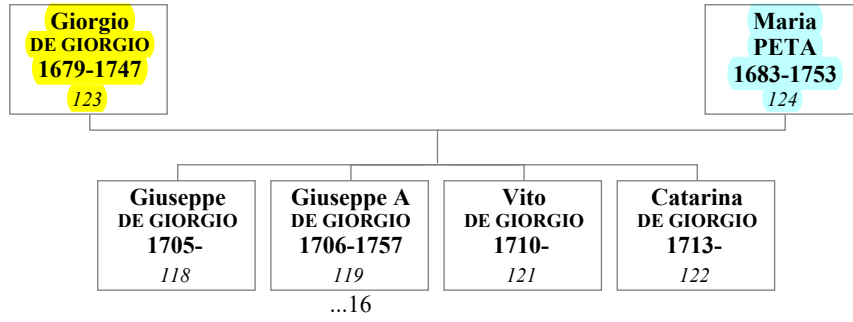

BARI

Nascita di Tonia Giulia Anna MEROLA¹³⁵ il 3 novembre 1930. Nascita di Vincenzo MEROLA¹³⁷ il 21 febbraio 1935.

BOLOGNA

Morte di Domenico Luigi Giorgio VITALE²⁵⁷ il 20 gennaio 1929.

BONEFRO -CB-

Nascita di Eufrazia DE RENSIS²²¹ nel 1774.

BRESCIA

Nascita di Marilena TADDEI¹³⁸ il 21 ottobre 1946.

CAMPOMARINO -CB-

Nascita di Anna Maria D'ATTELLIS²¹³ il 20 settembre 1821.
Matrimonio di Michele MOFFA²¹² e Anna Maria D'ATTELLIS²¹³ il 31 ottobre 1843.

CAPPELLA DEL CIMITERO

Sepoltura di Vincenzo DE LILLO³²⁶.

CASACALENDA -CB-

Nascita di Domenicantonio DI TOMMASO²⁰² nel 1778.
Nascita di Maria Aurora DI TOMMASO¹⁹⁸ il 9 febbraio 1807.
Matrimonio di Giuseppe MASSARI¹⁹⁷ e Maria Aurora DI TOMMASO¹⁹⁸ il 20 maggio 1829.

CHIESA DI S. GIORGIO -, AI PIEDI DELL'ALTARE DI S. GIUSEPPE

Sepoltura di Matalena (Elena) NIMINICO¹²⁰.

CHIEUTI -FG-

Nascita di Adamo MAGNOCAVALLO³¹¹.
Nascita di Giorgio DE GIORGIO¹²³ nel 1679.
Nascita di Maria PETA¹²⁴ nel 1683.
Nascita di Cristina SENESE¹²⁶ nel 1686.
Nascita di Cassandra BECCIO³⁷⁷ nel 1695.
Nascita di Angelo LUCE³⁸² il 20 dicembre 1697.
Nascita di Filippo Giacomo LUCE³⁷⁶ il 1 maggio 1700.
Nascita di Paolo Antonio LUCE³⁸³ il 17 ottobre 1703.
Nascita di Giuseppe DE GIORGIO¹¹⁸ nel 1705.
Morte di Paolo Antonio LUCE³⁸³ il 10 settembre 1705.
Nascita di Giuseppe Antonio DE GIORGIO¹¹⁹ il 3 luglio 1706. Nascita di Matalena (Elena) NIMINICO¹²⁰ il 22 marzo 1710. Nascita di Vito DE GIORGIO¹²¹ nel 1710.
Nascita di Angela STAFFA³⁷⁹ il 1 novembre 1711.
Nascita di Catarina DE GIORGIO¹²² nel 1713.
Nascita di Giov. Paolo Antonio LUCE³⁵³ il 21 gennaio 1722.
Nascita di Pietro Antonio SASSI³⁶¹ il 20 febbraio 1722.
Nascita di Pasquale SARACINO³⁵⁷ nel 1725.
Nascita di Maria Caterina Giulia LUCE³⁶⁹ il 30 marzo 1726.
Nascita di Francesco Saverio LUCE³⁷⁰ il 17 ottobre 1728.
Nascita di Caterina DE GIORGIO¹⁰⁶ il 25 dicembre 1728.
Nascita di Caterina DE GIORGIO¹⁰⁷ il 6 ottobre 1730.
Nascita di Cristina LUCE³⁷¹ il 14 novembre 1732.
Nascita di Vito DE GIORGIO¹⁰⁸ il 28 dicembre 1732.
Nascita di Marta BIANCO¹¹⁰ il 12 gennaio 1734.
Nascita di Vito Elia DE GIORGIO¹⁰⁹ il 19 giugno 1734.
Nascita di Grazia Domenica LUCE³⁷² il 2 luglio 1735. Nascita di Rosalia Diamanta DE GIORGIO¹¹¹ il 18 marzo 1736.
Nascita di Giovanni VITALE³⁶³ nel 1736.
Nascita di Felice Fedele LUCE³⁷³ il 18 agosto 1736.
Nascita di Saverio BIANCO¹¹⁴ il 3 novembre 1736.
Nascita di Anna Maria D'ASCENZO³⁶⁴ il 18 gennaio 1738.
Nascita di Vito Angelo LUCE³⁷⁴ il 19 maggio 1739.
Nascita di Andrea Vincenzo DE GIORGIO¹¹² il 8 giugno 1740. Nascita di Domenica Costanza LUCE³⁷⁵ il 15 luglio 1741.

CHIEUTI -FG- (Continua)

- Nascita di Veneranda DE GIORGIO¹¹³ il 22 febbraio 1743.
 Nascita di Costantino BIANCHI³²⁸ il 15 settembre 1746.
 Morte di Giorgio DE GIORGIO¹²³ il 18 gennaio 1747.
 Nascita di Teresa Claudia DE GIORGIO¹¹⁵ il 23 gennaio 1748.
 Nascita di Giorgio Gaspare DE GIORGIO¹¹⁶ il 12 maggio 1750.
 Morte di Cristina SENESE¹²⁶ il 17 luglio 1751.
 Morte di Maria PETA¹²⁴ il 10 novembre 1753.
 Morte di Antonio VITALE³⁷⁸ il 31 maggio 1754.
 Nascita di Vincenzo DE GIORGIO¹¹⁷ il 11 luglio 1754.
 Matrimonio di Giovanni VITALE³⁶³ e Anna Maria D'ASCENZO³⁶⁴ il 26 dicembre 1756.
 Morte di Giuseppe Antonio DE GIORGIO¹¹⁹ il 3 ottobre 1757.
 Nascita di Antonio Vincenzo Alessandro VITALE³⁴⁷ il 1 novembre 1757.
 Matrimonio di Vito Elia DE GIORGIO¹⁰⁹ e Marta BIANCO¹¹⁰ il 5 febbraio 1758.
 Nascita di Antonio Ferdinando Domenico DE GIORGIO⁹¹ il 22 novembre 1758.
 Nascita di Maria Cassandra Nicolina DE GIORGIO⁹² il 6 dicembre 1759.
 Nascita di Angela Maria Irene Gentile SASSI³³² il 15 febbraio 1760.
 Nascita di Prisca PETA³³⁰ il 23 marzo 1760.
 Nascita di Giuseppe Domenico VITALE³⁴⁸ il 30 novembre 1760.
 Morte di Matalena (Elena) NIMINICO¹²⁰ il 19 dicembre 1761.
 Morte di Diodata PLESCIA³⁶² il 27 settembre 1762.
 Morte di Maria Cassandra Nicolina DE GIORGIO⁹² il 24 novembre 1762.
 Nascita di Rosaria BIANCHI³³⁶ il 5 dicembre 1762.
 Nascita di Mercurio Antonio VITALE³⁴⁹ il 12 gennaio 1763.
 Nascita di Maddalena Marcellina DE GIORGIO⁹³ il 30 giugno 1763.
 Morte di Giuseppe Domenico VITALE³⁴⁸ il 3 agosto 1764.
 Morte di Mercurio Antonio VITALE³⁴⁹ il 12 agosto 1764.
 Nascita di Domenico Donato VITALE³³⁵ il 5 agosto 1765.
 Nascita di Venturina SARACINO³²⁹ il 4 settembre 1765.
 Nascita di Nicola DE GIORGIO⁹⁵ il 8 novembre 1765.
 Nascita di Giorgio Gasparro Niccola DE GIORGIO⁹⁷ il 8 novembre 1765.
 Nascita di Giorgio Vincenzo Paolo VITALE³⁵⁰ il 13 agosto 1768.
 Nascita di Antonio Nicola Gaetano DE GIORGIO⁹⁹ il 15 settembre 1769.
 Nascita di Luiggia Sinforosa Livia LUCE³²⁷ il 2 novembre 1769.
 Nascita di Angiola Maria Giuseppa VITALE³⁵¹ il 8 giugno 1771.
 Nascita di Domenica SCUDIERO⁹⁶ il 4 dicembre 1771.
 Nascita di Matteo Vincenzo Michelangelo DE GIORGIO¹⁰⁰ il 26 febbraio 1772.
 Nascita di Maria Giuseppa Fortunata VITALE³⁵² il 20 dicembre 1772.
 Nascita di Antonio Casimiro Giovanni DE GIORGIO¹⁰¹ il 23 giugno 1774.
 Nascita di Claudia DE GIORGIO¹⁰² il 10 maggio 1776.
 Matrimonio di Costantino BIANCHI³²⁸ e Prisca PETA³³⁰ il 8 dicembre 1778.
 Nascita di Giuseppe Antonio Primaldo DE GIORGIO¹⁰⁴ il 23 giugno 1779.
 Morte di Giuseppe Antonio Primaldo DE GIORGIO¹⁰⁴ il 10 luglio 1779.
 Nascita di Maria Giuseppa BIANCHI³²³ il 22 settembre 1779.
 Morte di Maria Giuseppa BIANCHI³²³ il 22 settembre 1779.
 Morte di Cassandra BECCIO³⁷⁷ il 6 marzo 1780.
 Morte di Matteo Vincenzo Michelangelo DE GIORGIO¹⁰⁰ il 12 agosto 1780.
 Nascita di Vincenzo Teodoro Stanislao DE GIORGIO¹⁰⁵ il 13 novembre 1780.
 Morte di Prisca PETA³³⁰ il 11 agosto 1781.
 Matrimonio di Costantino BIANCHI³²⁸ e Venturina SARACINO³²⁹ il 14 ottobre 1781.
 Matrimonio di Domenico Donato VITALE³³⁵ e Rosaria BIANCHI³³⁶ il 4 maggio 1782.
 Nascita di Anastasia BIANCHI³⁰² il 16 luglio 1782.
 Morte di Vito Elia DE GIORGIO¹⁰⁹ il 14 settembre 1783.
 Matrimonio di Pietrro BUONO¹⁸⁶ e Catarina PETA¹⁸⁷ il 26 ottobre 1785.
 Matrimonio di Paolantonio GRIMANI³³¹ e Angela Maria Irene Gentile SASSI³³² il 30 aprile 1786. Morte di Giov. Paolo Antonio LUCE³⁵³ il 28 novembre 1787.
 Nascita di Costantino Maria BUONO¹⁸⁴ il 16 dicembre 1787.
 Nascita di Maria Michela BIANCHI¹⁸⁵ il 8 gennaio 1790.
 Matrimonio di Nicola DE GIORGIO⁹⁵ e Domenica SCUDIERO⁹⁶ il 25 gennaio 1790.
 Morte di Giovanni VITALE³⁶³ il 20 giugno 1790.
 Matrimonio di Vincenzo DE LILLO³²⁶ e Luiggia Sinforosa Livia LUCE³²⁷ il 23 settembre 1791. Nascita di Giacomo Maria Filippo Raffaele DE LILLO³⁰¹ il 30 luglio 1792.
 Morte di Giorgio Gasparro Niccola DE GIORGIO⁹⁷ il 27 settembre 1792.
 Nascita di Giuseppemaria Michele Sebastiano Maurizio Vittore DE LILLO³¹⁷ il 17 aprile 1794. Morte di Vito Angelo LUCE³⁷⁴ il 7 maggio 1794.

CHIEUTI -FG- (Continua)

- Nascita di Giacinto Marcellino VITALE³⁰⁹ il 20 agosto 1794.
 Nascita di Maddalena Maria Aloisia DE GIORGIO⁸³ il 20 febbraio 1795.
 Morte di Giuseppemaria Michele Sebastiano Maurizio Vittore DE LILLO³¹⁷ il 8 giugno 1796.
 Morte di Pasquale SARACINO³⁵⁷ il 23 giugno 1796.
 Nascita di Maria Antonina Elisabetta DE LILLO³¹⁸ il 21 luglio 1796.
 Nascita di Angela CASTRIOTTA²¹⁵ il 27 agosto 1796.
 Nascita di Prisca Maria Angela DE GIORGIO⁸⁴ il 25 luglio 1797.
 Morte di Eufrasia DE RENSIS²²¹ il 23 ottobre 1798.
 Nascita di Abramo Antonio Costantino Celestino VITALE³²⁴ il 13 febbraio 1799.
 Nascita di Vito Elia DE GIORGIO⁸⁵ il 23 marzo 1800.
 Nascita di Giuseppe Maria Benedetto Paolantonio DE LILLO³¹⁹ il 12 ottobre 1800.
 Nascita di Maddalena INTRAVADA³¹⁰ il 17 maggio 1801.
 Nascita di Marta Rosa DE GIORGIO⁸⁷ il 9 novembre 1802.
 Nascita di Luigi Costantino Luca Domenico DE LILLO³²⁰ il 16 ottobre 1803.
 Nascita di Maria Angela Concetta SARACINO⁸⁶ il 8 dicembre 1803.
 Nascita di Giorgio Vincenzo Maria DE GIORGIO⁸⁹ il 30 maggio 1806.
 Morte di Nicola DE GIORGIO⁹⁵ il 24 giugno 1806.
 Nascita di Angela Maria Carmela DE LILLO³²¹ il 12 agosto 1806.
 Morte di Marta BIANCO¹¹⁰ il 28 settembre 1806.
 Nascita di Rosaria Prisca Clementina BUONO²⁸⁹ il 12 aprile 1808.
 Morte di Carmela LUCCHESI³⁵⁴ il 13 dicembre 1808.
 Matrimonio di Giacomo Maria Filippo Raffaele DE LILLO³⁰¹ e Anastasia BIANCHI³⁰² il 2 gennaio 1809.
 Matrimonio di Costantino Maria BUONO¹⁸⁴ e Maria Michela BIANCHI¹⁸⁵ il 26 settembre 1809.
 Nascita di Luigi Maria Benedetto DE LILLO³²² il 14 ottobre 1809.
 Nascita di Giacinto Maria Pasquale DE LILLO²⁸⁸ il 28 gennaio 1810.
 Morte di Luigi Maria Benedetto DE LILLO³²² il 10 aprile 1810.
 Nascita di Maria Clementina Venturina DE LILLO²⁹⁶ il 9 settembre 1811.
 Nascita di Benedetto Beniamino DE LILLO²⁹⁷ il 6 luglio 1813.
 Morte di Vincenzo DE LILLO³²⁶ il 24 giugno 1814.
 Nascita di Maria Teresa DE LILLO²⁹⁸ il 22 marzo 1816.
 Morte di Domenica SCUDIERO⁹⁶ il 6 marzo 1817.
 Morte di Domenico Donato VITALE³³⁵ il 25 marzo 1817.
 Nascita di Celestina VALENTE⁹⁰ nel 1817.
 Nascita di Vincenzo Maria DE LILLO²⁹⁹ il 8 settembre 1817.
 Matrimonio di Abramo Antonio Costantino Celestino VITALE³²⁴ e Maddalena INTRAVADA³²⁵ il 19 novembre 1817.
 Matrimonio di Vito Elia DE GIORGIO⁸⁵ e Maria Angela Concetta SARACINO⁸⁶ il 16 giugno 1818.
 Nascita di Margarita Domenica Teresina DE GIORGIO⁶⁶ il 14 ottobre 1820.
 Nascita di Nicola Liborio DE GIORGIO⁶⁸ il 31 luglio 1822.
 Morte di Abramo Antonio Costantino Celestino VITALE³²⁴ il 23 agosto 1822.
 Nascita di Maria Raffaella BUONO⁷⁰ il 26 settembre 1823.
 Nascita di Liborio Michele Fortunato DE GIORGIO⁶⁹ il 31 gennaio 1824.
 Nascita di Michele Costantino VITALE²⁹² il 14 febbraio 1824.
 Matrimonio di Giacinto Marcellino VITALE³⁰⁹ e Maddalena INTRAVADA³¹⁰.
 Nascita di Isabella Luigia Santa DE GIORGIO⁷¹ il 15 luglio 1826.
 Nascita di Andrea Liborio Michele MAUREA²⁷⁶ il 20 ottobre 1826.
 Morte di Vincenzo Maria DE LILLO²⁹⁹ il 14 luglio 1827.
 Nascita di Teresina Modesta Carolina DE GIORGIO⁷³ il 16 giugno 1828.
 Nascita di Rosina MEROLA¹⁶² il 21 novembre 1828.
 Morte di Teresina Modesta Carolina DE GIORGIO⁷³ il 7 dicembre 1828.
 Nascita di Maria Giuseppa Teresina Carolina Lucia Raffaella DE GIORGIO⁷⁴ il 30 marzo 1830.
 Matrimonio di Giacinto Maria Pasquale DE LILLO²⁸⁸ e Rosaria Prisca Clementina BUONO²⁸⁹ il 6 agosto 1830.
 Nascita di Amalietta Maria Antonina DE LILLO²⁷⁵ il 28 maggio 1831.
 Nascita di Teresa MAGNOCAVALLO²⁹³ il 19 novembre 1831.
 Professione di Giuseppe Maria Benedetto Paolantonio DE LILLO³¹⁹ dal 1 gennaio 1831 fino al 9 gennaio 1869.
 Nascita di Antonio MASSARI⁶⁷ il 24 gennaio 1833.
 Nascita di Maria Filomena DE LILLO²⁷⁷ il 23 febbraio 1833.
 Nascita di Antonietta Maria Giuseppa DE GIORGIO⁷⁵ il 17 marzo 1833.
 Morte di Claudia DE GIORGIO¹⁰² il 27 settembre 1833.
 Morte di Giuseppe Maria MEROLA¹⁶³ il 3 dicembre 1833.
 Nascita di Giuseppe Maria MEROLA¹⁶³ il 3 dicembre 1833.
 Matrimonio di Felice BUONO³⁰⁰ e Maria Teresa DE LILLO²⁹⁸ nel 1834.
 Nascita di Maria Antonia Eugenia DE GIORGIO⁷⁶ il 13 ottobre 1834.
 Nascita di Vincenzo DE LILLO²⁷⁸ il 13 aprile 1835.
 Morte di Maddalena Marcellina DE GIORGIO⁹³ il 2 dicembre 1835.

CHIEUTI -FG- (Continua)

- Nascita di Liborio MAUREA²⁸³ il 23 marzo 1836.
 Nascita di Carolina Maria Luigia DE LILLO²⁸⁰ il 12 settembre 1836.
 Morte di Maria Giuseppa Teresina Carolina Lucia Raffaella DE GIORGIO⁷⁴ il 22 settembre 1836.
 Morte di Maria Filomena DE LILLO²⁷⁷ il 9 novembre 1836.
 Morte di Rosina MEROLA¹⁶² il 29 gennaio 1837.
 Morte di Maria Angela Concetta SARACINO⁸⁶ il 6 agosto 1837.
 Nascita di Luigi Giorgio DE LILLO²⁸¹ il 7 novembre 1838.
 Morte di Luigi Giorgio DE LILLO²⁸¹ il 8 novembre 1838.
 Morte di Maria Luisa MASSARI¹⁹⁴ il 26 dicembre 1839.
 Nascita di Maria Luisa Filomena DE LILLO²⁸² il 1 gennaio 1840.
 Morte di Costantino Maria BUONO¹⁸⁴ il 5 aprile 1841.
 Morte di Giacomo Maria Filippo Raffaele DE LILLO³⁰¹ il 25 febbraio 1842.
 Matrimonio di Liborio Michele Fortunato DE GIORGIO⁶⁹ e Maria Raffaella BUONO⁷⁰ il 20 novembre 1843. Morte di Luiggia Sinforosa Livia LUCE³²⁷ il 24 aprile 1844.
 Nascita di Carolina Sinforosa DE LILLO²⁸⁴ il 26 maggio 1844.
 Morte di Nicola Liborio DE GIORGIO⁶⁸ il 3 agosto 1844.
 Nascita di Nicola Angelo Maria Loreto DE GIORGIO⁴⁵ il 13 dicembre 1844.
 Nascita di Luisa MOFFA²⁰⁷ il 26 gennaio 1845.
 Morte di Luisa MOFFA²⁰⁷ il 29 marzo 1845.
 Nascita di Raffaella MAUREA²⁷⁹ nel 1845.
 Nascita di Giacomo Filippo Benedetto DE LILLO²⁸⁵ il 10 febbraio 1846.
 Morte di Angela CASTRIOTTA²¹⁵ il 7 aprile 1846.
 Nascita di Costantina DE GIORGIO⁴⁸ il 1 giugno 1846.
 Nascita di Angela Maria DE GIORGIO⁴⁶ il 1 giugno 1846.
 Nascita di Rosina MEROLA¹⁴⁹ il 16 agosto 1846.
 Nascita di Giorgio Filippo Giacomo DE LILLO²⁷¹ il 12 aprile 1847.
 Matrimonio di Pietro CASTRIOTA²²⁶ e Maria Rachele MAUREA²²⁷ il 13 dicembre 1847.
 Nascita di Angela MOFFA²⁰⁸ il 15 dicembre 1847.
 Nascita di Maddalena Filomena DE GIORGIO⁸¹ il 21 maggio 1848.
 Nascita di Giovannino MEROLA⁸² il 22 maggio 1848.
 Morte di Carolina Sinforosa DE LILLO²⁸⁴ il 31 maggio 1848.
 Nascita di Rosario Vito DE GIORGIO⁴⁹ il 4 ottobre 1848.
 Nascita di Giulietta Camilla Giuseppina MOFFA¹⁵³ il 27 settembre 1849.
 Matrimonio di Giuseppe AMMETTA⁷² e Isabella Luigia Santa DE GIORGIO⁷¹ il 19 dicembre 1849.
 Nascita di Amalietta MEROLA¹⁵¹ il 14 marzo 1850.
 Morte di Giorgio Vincenzo Maria DE GIORGIO⁸⁹ il 26 aprile 1850.
 Nascita di Maria Giuseppa DE GIORGIO⁵⁰ il 3 gennaio 1851.
 Matrimonio di Michele Costantino VITALE²⁹² e Teresa MAGNOCAVALLO²⁹³ il 5 gennaio 1851.
 Nascita di Giovanni CASTRIOTA⁵¹ il 16 luglio 1852.
 Nascita di Giovina Felice DE GIORGIO⁵² il 26 agosto 1852.
 Nascita di Vincenzo MEROLA¹⁵² il 30 agosto 1852.
 Morte di Amalietta MEROLA¹⁵¹ il 9 gennaio 1853.
 Nascita di Marcellino VITALE²⁷³ il 3 marzo 1853.
 Morte di Giovina Felice DE GIORGIO⁵² il 30 settembre 1853.
 Morte di Giuseppe MASSARI¹⁹⁷ il 12 maggio 1854.
 Nascita di Rachele Carolina MOFFA²⁰⁹ il 20 giugno 1854.
 Morte di Rachele Carolina MOFFA²⁰⁹ il 25 giugno 1854.
 Nascita di Francesco Achille Annibale DE GIORGIO⁵³ il 3 ottobre 1854.
 Nascita di Amalia MEROLA¹⁵⁵ il 11 marzo 1855.
 Nascita di Teresina MOFFA⁵⁴ il 26 giugno 1855.
 Nascita di Luigi Errico DE GIORGIO⁵⁵ il 27 settembre 1856.
 Morte di Giuseppe MEROLA¹⁶⁴ il 26 dicembre 1856.
 Morte di Luigi Errico DE GIORGIO⁵⁵ il 7 febbraio 1857.
 Nascita di Nicola Luigi DE GIORGIO⁵⁶ il 6 dicembre 1857.
 Morte di Nicola Luigi DE GIORGIO⁵⁶ il 10 dicembre 1857.
 Morte di Michele Costantino VITALE²⁹² il 13 dicembre 1857.
 Nascita di Luisa MEROLA¹⁵⁷ il 1 aprile 1858.
 Matrimonio di Liborio MAUREA²⁸³ e Maria Luisa Filomena DE LILLO²⁸² il 2 giugno 1858.
 Matrimonio di Andrea Liborio Michele MAUREA²⁷⁶ e Amalietta Maria Antonina DE LILLO²⁷⁵ il 2 giugno 1858. Morte di Anastasia BIANCHI³⁰² il 12 febbraio 1859.
 Nascita di Giovina DE GIORGIO⁵⁷ il 7 marzo 1859.
 Nascita di Giulia Amalia Rachele MOFFA¹⁵⁴ il 24 aprile 1859.
 Morte di Costantina DE GIORGIO⁴⁸ il 12 settembre 1860.
 Morte di Giovina DE GIORGIO⁵⁷ il 16 settembre 1860.

CHIEUTI -FG- (Continua)

- Morte di Nicola Angelo Maria Loreto DE GIORGIO⁴⁵ il 9 ottobre 1860.
 Morte di Maria Michela BIANCHI¹⁸⁵ il 21 settembre 1861.
 Morte di Maria Aurora DI TOMMASO¹⁹⁸ il 22 settembre 1861.
 Nascita di Maria Michela DE GIORGIO⁵⁸ il 20 giugno 1862.
 Nascita di Luigi MOFFA²¹⁰ il 22 agosto 1862.
 Nascita di Antonio Nicola Bonifacio MOFFA²¹¹ il 7 marzo 1864.
 Nascita di Filomena MEROLA¹⁵⁹ il 12 agosto 1864.
 Nascita di Filomena MASSARI⁴⁴ il 2 settembre 1864.
 Morte di Rosaria Prisca Clementina BUONO²⁸⁹ il 13 ottobre 1864.
 Matrimonio di Simone Andrea ALTAMURA¹⁵⁰ e Rosina MEROLA¹⁴⁹ il 29 aprile 1865.
 Morte di Maria Michela DE GIORGIO⁵⁸ il 2 giugno 1865.
 Morte di Maria BARBANO¹⁶⁵ il 29 luglio 1866.
 Nascita di Maria Michela DE GIORGIO⁵⁹ il 29 agosto 1866.
 Morte di Maddalena Maria Aloisia DE GIORGIO⁸³ il 20 novembre 1869.
 Matrimonio di Giovannino MEROLA⁸² e Maddalena Filomena DE GIORGIO⁸¹ il 27 aprile 1870. Nascita di Maria Clorinda Eleonora MEROLA⁶⁰ il 14 marzo 1871.
 Matrimonio di Vincenzo DE LILLO²⁷⁸ e Raffaella MAUREA²⁷⁹ il 5 novembre 1871.
 Nascita di Rachele Carolina Rosaria DE LILLO²⁶⁵ il 14 settembre 1872.
 Nascita di Michelino DE LILLO²⁶⁶ il 30 settembre 1872.
 Morte di Giuseppe Maria Benedetto Paolantonio DE LILLO³¹⁹ il 20 aprile 1874.
 Nascita di Maria Lauretta Lavinia MEROLA⁶² il 9 settembre 1874.
 Matrimonio di Felice Antonio COLIO⁴⁷ e Angela Maria DE GIORGIO⁴⁶ il 24 novembre 1874.
 Nascita di Michelino DE LILLO²⁶⁷ il 7 marzo 1875.
 Morte di Vito Elia DE GIORGIO⁸⁵ il 28 settembre 1875.
 Morte di Liborio Michele Fortunato DE GIORGIO⁶⁹ il 20 gennaio 1876.
 Nascita di Rachela Ermelinda Luisa DE LILLO²⁵¹ il 17 marzo 1876.
 Nascita di Michelino DE LILLO⁶³ il 10 aprile 1876.
 Nascita di Giacinto Paolo DE LILLO²⁵² il 23 ottobre 1877.
 Nascita di Giuseppe Luigi DE LILLO²⁵³ il 23 ottobre 1877.
 Matrimonio di Vincenzo MEROLA¹⁵² e Giulietta Camilla Giuseppina MOFFA¹⁵³ il 15 gennaio 1878. Nascita di Raffaele Giorgio MEROLA⁶⁴ il 16 febbraio 1878.
 Nascita di Maria Concetta DE LILLO²⁶⁸ il 20 novembre 1878.
 Matrimonio di Giovanni CASTRIOTA⁵¹ e Maria Giuseppa DE GIORGIO⁵⁰ il 30 novembre 1878. Nascita di Mariannina MEROLA¹⁴¹ il 26 gennaio 1879.
 Nascita di Paolo Carmelo DE LILLO²⁵⁴ il 16 luglio 1879.
 Nascita di Domenico VITALE²⁵⁵ il 1 aprile 1880.
 Morte di Giacinto Maria Pasquale DE LILLO²⁸⁸ il 26 maggio 1880.
 Morte di Raffaele MEROLA¹⁶⁰ il 27 novembre 1880.
 Nascita di Giorgio Angelo Raffaele MEROLA⁶⁵ il 27 marzo 1881.
 Nascita di Ottorino MANCINI (DE LILLO)²⁶⁹ il 2 aprile 1881.
 Morte di Maddalena Filomena DE GIORGIO⁸¹ il 11 luglio 1881.
 Morte di Vincenzo DE LILLO²⁷⁸ il 14 luglio 1881.
 Nascita di Filomena Metilde CASTRIOTA¹² il 26 agosto 1881.
 Nascita di Costantino VITALE²⁵⁶ il 1 ottobre 1881.
 Morte di Filomena MEROLA¹⁵⁹ il 6 marzo 1882.
 Matrimonio di Raffaele PERRETTI¹⁵⁶ e Amalia MEROLA¹⁵⁵ il 19 aprile 1882.
 Nascita di Esterina Clotilde Adelaide MEROLA¹⁴³ il 27 dicembre 1882.
 Morte di Raffaele Giorgio MEROLA⁶⁴ il 23 febbraio 1883.
 Morte di Ottorino DE LILLO²⁷⁰ nel 1883.
 Nascita di Ottorino DE LILLO²⁷⁰ nel 1883.
 Nascita di Rachele Teresa Carmela CASTRIOTA¹³ il 15 luglio 1883.
 Matrimonio di Francesco Achille Annibale DE GIORGIO⁵³ e Teresina MOFFA⁵⁴ il 30 ottobre 1883. Nascita di Anna Adelaide MEROLA¹⁴⁴ il 23 aprile 1884.
 Nascita di Alfredo Oreste Antonio DE LILLO²⁴⁹ il 8 luglio 1884.
 Nascita di Raffaella Teresina DE GIORGIO²⁰ il 15 ottobre 1884.
 Morte di Rachele Teresa Carmela CASTRIOTA¹³ il 24 ottobre 1884.
 Nascita di Giorgio Pietro Liborio CASTRIOTA¹⁴ il 26 gennaio 1885.
 Nascita di Domenico Luigi Giorgio VITALE²⁵⁷ il 12 aprile 1885.
 Morte di Domenico VITALE²⁵⁵ il 20 aprile 1885.
 Matrimonio di Giorgio Filippo Giacomo DE LILLO²⁷¹ il 14 novembre 1885.
 Matrimonio di Gennaro DE LUCA¹⁵⁸ e Luisa MEROLA¹⁵⁷ il 22 marzo 1886.
 Nascita di Rachele Angiolina Mariantonina CASTRIOTA¹⁵ il 29 giugno 1886.
 Nascita di Esterina MEROLA¹⁴⁵ il 14 ottobre 1886.
 Morte di Esterina MEROLA¹⁴⁵ il 20 ottobre 1886.

CHIEUTI -FG- (Continua)

- Morte di Filomena Metilde CASTRIOTA¹² il 11 agosto 1887.
 Nascita di Luigi Antonio Benedetto VITALE²⁵⁸ il 20 settembre 1887.
 Nascita di Liborio Michele Fortunato Filippo DE GIORGIO²¹ il 2 febbraio 1888.
 Morte di Luigi Antonio Benedetto VITALE²⁵⁸ il 18 febbraio 1888.
 Nascita di Raffaele Giorgio MEROLA¹⁴⁶ il 23 luglio 1888.
 Nascita di Metilde Angiolina Carolina CASTRIOTA¹⁶ il 19 settembre 1888.
 Matrimonio di Paolo Giuseppe GRIMANI²⁸⁷ e Rachele Carolina Rosaria DE LILLO²⁶⁵ il 29 gennaio 1889. Nascita di Giorgio Nicola Luigi Antonio VITALE²⁵⁹ il 9 maggio 1889.
 Nascita di Maria Michela DE GIORGIO²³ il 23 ottobre 1889.
 Nascita di Marietta Filomena CASTRIOTA¹⁷ il 5 marzo 1890.
 Morte di Marietta Filomena CASTRIOTA¹⁷ il 13 marzo 1890.
 Morte di Giulietta Camilla Giuseppina MOFFA¹⁵³ il 27 novembre 1890.
 Nascita di Rosaria Elisabetta Maria VITALE²⁶⁰ il 9 aprile 1891.
 Nascita di Angela Esterina Adele DE GIORGIO²⁴ il 4 luglio 1891.
 Morte di Angela Esterina Adele DE GIORGIO²⁴ il 30 luglio 1891.
 Matrimonio di Vincenzo MEROLA¹⁵² e Giulia Amalia Rachele MOFFA¹⁵⁴ il 24 agosto 1891.
 Morte di Maria Michela DE GIORGIO²³ il 15 settembre 1891.
 Matrimonio di Nicola Maria BEVILACQUA⁶¹ e Maria Clorinda Eleonora MEROLA⁶⁰ il 17 dicembre 1891. Nascita di Albina VITALE²⁵⁰ il 27 febbraio 1892.
 Nascita di Nicola Luigi Costantino DE GIORGIO²⁵ il 20 giugno 1892.
 Nascita di Giorgio Pietro CASTRIOTA¹⁸ il 18 gennaio 1893.
 Morte di Nicola Luigi Costantino DE GIORGIO²⁵ il 16 agosto 1893.
 Morte di Rachela Ermelinda Luisa DE LILLO²⁵¹ il 13 febbraio 1894.
 Nascita di Teresa Maria VITALE²⁶¹ il 9 giugno 1894.
 Nascita di Filomena Maria Lucia Giovannina DE GIORGIO²⁶ il 22 giugno 1895.
 Nascita di Luigi VITALE²⁷ il 8 novembre 1895.
 Matrimonio di Michelino DE LILLO⁶³ e Maria Lauretta Lavinia MEROLA⁶² il 6 aprile 1896.
 Morte di Giacomo Filippo Benedetto DE LILLO²⁸⁵ il 2 aprile 1897.
 Nascita di Roberto Giuseppe Antonio VITALE²⁶² il 3 aprile 1897.
 Nascita di Raffaele MEROLA¹⁴⁷ il 17 febbraio 1898.
 Nascita di Felicia Giacinta Maria VITALE²⁶³ il 11 aprile 1899.
 Nascita di Giovannina Giorgina DE LILLO³³ il 17 marzo 1900.
 Matrimonio di Michelangelo ALTAMURA¹⁴² e Mariannina MEROLA¹⁴¹ il 28 marzo 1901.
 Nascita di Maria Filomena DE LILLO³⁴ il 9 novembre 1901.
 Morte di Vincenzo MEROLA¹⁵² il 29 maggio 1902.
 Morte di Giacomo DE LILLO³⁶ nel 1903.
 Nascita di Giacomo DE LILLO³⁶ il 21 dicembre 1903.
 Nascita di Giacomo Costantino Lucietto DE LILLO³⁷ il 21 novembre 1904.
 Morte di Maria Raffaella BUONO⁷⁰ il 17 novembre 1906.
 Nascita di Concettina Rosina DE LILLO³⁸ il 24 giugno 1907.
 Morte di Maria Filomena (Mariuccia) COLAMUSSO²⁷⁴ il 23 settembre 1908.
 Morte di Costantino VITALE²⁵⁶ il 12 febbraio 1911.
 Nascita di Giacinto Luigi Antonio DE LILLO⁴⁰ il 22 maggio 1912.
 Nascita di Luigi DE LILLO⁴² il 15 febbraio 1915.
 Morte di Luigi DE LILLO⁴² nel 1915.
 Morte di Angela MOFFA²⁰⁸ il 9 marzo 1916.
 Morte di Luigi MOFFA²¹⁰ il 5 aprile 1916.
 Nascita di Ida DE LILLO⁴³ il 7 luglio 1917.
 Morte di Giovannina Giorgina DE LILLO³³ nel 1918.
 Morte di Anna Adelaide MEROLA¹⁴⁴ il 14 ottobre 1918.
 Morte di Rosario Vito DE GIORGIO⁴⁹ il 5 febbraio 1919.
 Matrimonio di Alfredo Oreste Antonio DE LILLO²⁴⁹ e Albina VITALE²⁵⁰ il 28 aprile 1919.
 Morte di Francesco Achille Annibale DE GIORGIO⁵³ il 10 settembre 1919.
 Morte di Rachele Angiolina Mariantonina CASTRIOTA¹⁵ il 29 settembre 1919.
 Nascita di Giuseppina Maria Filomena DE LILLO²⁴⁶ il 25 gennaio 1920.
 Morte di Giovannina MANCINI²⁸⁶ il 21 dicembre 1920.
 Nascita di Giorgio DE LILLO⁴ il 29 maggio 1921.
 Morte di Giovannino MEROLA⁸² il 11 giugno 1922.
 Nascita di Marcellino Antonio Mario DE LILLO⁹ il 12 giugno 1924.
 Morte di Giorgio Nicola Luigi Antonio VITALE²⁵⁹ il 3 febbraio 1925.
 Matrimonio di Luigi VITALE²⁷ e Filomena Maria Lucia Giovannina DE GIORGIO²⁶ il 2 dicembre 1926. Morte di Marcellino VITALE²⁷³ il 31 dicembre 1926.
 Nascita di Mario DE LILLO²⁴⁸ il 13 febbraio 1927.
 Matrimonio di Carlo CASTRIOTA³⁹ e Concettina Rosina DE LILLO³⁸ il 27 giugno 1927.

CHIEUTI -FG- (Continua)

Nascita di Maria VITALE⁷ il 22 aprile 1928.
 Morte di Giorgio Filippo Giacomo DE LILLO²⁷¹ il 25 gennaio 1929.
 Nascita di Ada VITALE⁸ il 3 giugno 1929.
 Nascita di Teresa Maria DE GIORGIO³ il 27 settembre 1929.
 Nascita di Marcellino VITALE¹⁰ il 20 marzo 1931.
 Nascita di Ines Maria DE GIORGIO⁵ il 3 maggio 1931.
 Morte di Albina VITALE²⁵⁰ il 6 gennaio 1937.
 Morte di Giulia Amalia Rachele MOFFA¹⁵⁴ il 11 marzo 1938.
 Matrimonio di Giuseppe ZANCARDI³⁵ e Maria Filomena DE LILLO³⁴ il 31 dicembre 1939. Morte di Peppina Carmela GRIMANI²⁷² il 14 agosto 1941.
 Morte di Teresina MOFFA⁵⁴ il 19 gennaio 1942.
 Morte di Liborio Michele Fortunato Filippo DE GIORGIO²¹ il 2 febbraio 1944.
 Morte di Luigi VITALE²⁷ il 13 settembre 1946.
 Matrimonio di Giorgio DE LILLO⁴ e Teresa Maria DE GIORGIO³ il 23 ottobre 1950.
 Morte di Raffaella Teresina DE GIORGIO²⁰ il 8 gennaio 1954.
 Matrimonio di Vincenzo MEROLA¹³⁷ e Marilena TADDEI¹³⁸ il 2 febbraio 1970.
 Morte di Teresa Maria VITALE²⁶¹ il 5 marzo 1970.
 Morte di Giorgio Angelo Raffaele MEROLA⁶⁵ il 23 agosto 1970.
 Morte di Raffaele MEROLA¹⁴⁷ il 12 febbraio 1978.
 Morte di Antonietta MUSTACCIOLI¹⁴⁸ il 21 agosto 1983.
 Morte di Filomena Maria Lucia Giovannina DE GIORGIO²⁶ il 6 ottobre 1993.
 Morte di Maria VITALE⁷ il 22 agosto 2016.

CIVITACAMPOMARANO -CB-

Nascita di Giuseppa Maria Beatrice FERRETTI¹⁹⁹ il 9 ottobre 1799.
 Matrimonio di Giuseppe MASSARI¹⁹⁷ e Giuseppa Maria Beatrice FERRETTI¹⁹⁹ il 15 aprile 1818.

DENTECANE FRAZ. DI PIETRADEFUSI -AV-

Nascita di Iginio PASCUCCI²⁴⁷ il 13 agosto 1910.

FOGGIA

Nascita di Raffaele MEROLA¹⁶⁰ nel 1815.
 Morte di Giacinto Paolo DE LILLO²⁵² il 12 marzo 1963.
 Matrimonio di Giorgio Romano Giovanni MEROLA¹³⁹ e Francesca ARENA¹⁴⁰ il 15 febbraio 1969.

MADONNA DEGLI ANGELI

Sepoltura di Claudia DE GIORGIO¹⁰².

MONTELONGO -CB-

Nascita di Maria Teresa DI CHIARO³³⁴ intorno al 1790.

NAPOLI

Matrimonio di Giorgio Pietro CASTRIOTA¹⁸ e Clelia DE PASQUALE¹⁹ il 23 settembre 1936.

ORTA NOVA -FG-

Nascita di Antonietta MUSTACCIOLI¹⁴⁸ il 4 gennaio 1897.

ORTANOVA -FG-

Nascita di Federico MUSTACCIOLI¹⁷⁸.
 Matrimonio di Raffaele MEROLA¹⁴⁷ e Antonietta MUSTACCIOLI¹⁴⁸ il 12 febbraio 1927.

PESCARA

Nascita di Olga DE GIORGIO⁶ il 6 dicembre 1935.

POGGIO IMPERIALE -FG-

Nascita di Giuseppe ZANCARDI³⁵.

POMPEI

Matrimonio di Iginio PASCUCCI²⁴⁷ e Giuseppina Maria Filomena DE LILLO²⁴⁶ il 5 settembre 1942.

ROMA

Nascita di Giorgio Romano Giovanni MEROLA¹³⁹ il 25 giugno 1939. Morte di Giuseppe Attilio Alfredo COCCO²⁶⁴ il 16 marzo 1979. Morte di Marcellino Antonio Mario DE LILLO⁹ il 22 gennaio 2009.

ROTELLO -CB-

Morte di Francescantonio COLAMUSSO³³⁹.
 Nascita di Francescantonio COLAMUSSO³³⁹.
 Nascita di Marianna COLAVECCHIA³⁴⁰ nel 1766.
 Nascita di Pasquale Domenico COLAMUSSO³¹³ nel 1791.
 Nascita di Giuseppe MASSARI¹⁹⁷ il 22 aprile 1797.
 Nascita di Maria Luisa MASSARI¹⁹⁴ il 8 agosto 1821.
 Nascita di Antonio Luigi MASSARI¹⁹⁵ il 1 febbraio 1823.
 Nascita di Luigi COLAMUSSO²⁹⁴ il 3 gennaio 1824.
 Morte di Giuseppa Maria Beatrice FERRETTI¹⁹⁹ il 16 giugno 1824. Morte di Anna Maria PETTI³¹⁴ il 22 giugno 1828.
 Nascita di Domenico Antonio MASSARI¹⁹⁶ il 22 marzo 1830.

S. CROCE DI MAGLIANO -CB-

Nascita di Carlantonio ROSATO³⁴³.
 Nascita di Giuseppe PETTI³⁴¹ nel 1764.
 Nascita di Regina CRAPSI³⁴² nel 1766.
 Nascita di Angiolo ROSATO³⁴⁵ nel 1770.
 Nascita di Angiola PALLADINO³⁴⁴ nel 1773.
 Nascita di Anna MASCIA³⁴⁶ nel 1774.
 Nascita di Anna Maria PETTI³¹⁴ nel 1797.
 Nascita di Donato Antonio ROSATO³¹⁵ nel 1798.
 Nascita di Maria Giuseppa ROSATO³¹⁶ nel 1803.
 Morte di Anna MASCIA³⁴⁶ il 15 agosto 1813.
 Matrimonio di Donato Antonio ROSATO³¹⁵ e Maria Giuseppa ROSATO³¹⁶ il 24 luglio 1816.
 Matrimonio di Pasquale Domenico COLAMUSSO³¹³ e Anna Maria PETTI³¹⁴ il 27 ottobre 1816.
 Nascita di Albina ROSATO²⁹⁵ il 9 gennaio 1825.
 Matrimonio di Luigi COLAMUSSO²⁹⁴ e Albina ROSATO²⁹⁵ il 21 ottobre 1843.
 Nascita di Maria Filomena (Mariuccia) COLAMUSSO²⁷⁴ il 10 settembre 1857.
 Morte di Luigi COLAMUSSO²⁹⁴ il 30 aprile 1882.
 Nascita di Giuseppe Attilio Alfredo COCCO²⁶⁴ il 20 dicembre 1897.
 Matrimonio di Giuseppe Attilio Alfredo COCCO²⁶⁴ e Felicia Giacinta Maria VITALE²⁶³ il 28 settembre 1929.

SAN GIOVANNI ROTONDO -FG-

Nascita di Angela Maria CUGINO¹⁶⁹.
 Nascita di Giuseppe MEROLA¹⁶⁴ intorno al 1790. Nascita di Maria BARBANO¹⁶⁵ nel 1792.

SAN MARCO IN LAMIS -FG-

Nascita di Raffaella DURANTE²¹⁹.
 Nascita di Vincenzo DE LILLO³²⁶ nel 1757.

SAN MARTINO IN P. - CB -

Nascita di Giuseppe BEVILACQUA²³² nel 1834.
 Nascita di Angela Maria RANIERI²³³ nel 1838.
 Nascita di Nicola Maria BEVILACQUA⁶¹ il 24 dicembre 1867.
 Nascita di Angela Maria BEVILACQUA²⁸ il 10 novembre 1892. Nascita di Giuseppe Giorgio BEVILACQUA³⁰ il 4 febbraio 1894. Nascita di Anna Maria BEVILACQUA³¹ il 2 settembre 1895. Morte di Anna Maria BEVILACQUA³¹ il 19 novembre 1896. Nascita di Giuseppe BEVILACQUA³² il 31 ottobre 1897. Morte di Giuseppe BEVILACQUA³² il 5 novembre 1897.

SAN PAOLO DI CIVITATE -FG-

Nascita di Carmela LUCCHESI³⁵⁴ nel 1728.

SAN SEVERO - FG-

Nascita di Francesca BUTTAZIO²²³.
 Nascita di Simone MOFFA²¹⁸ nel 1741.
 Nascita di Luigi MOFFA²¹⁴ nel 1790.
 Nascita di Pasquale CELIO²²⁴ nel 1808.
 Nascita di Maria Giuseppa TURA²²⁵ nel 1810.
 Nascita di Michele MOFFA²¹² il 30 novembre 1816. Morte di Simone MOFFA²¹⁸ il 26 agosto 1817. Morte di Luigi MOFFA²¹⁴ il 25 dicembre 1819.

SAN SEVERO - FG- (Continua)

Nascita di Felice Antonio COLIO⁴⁷ il 3 luglio
1837. Nascita di Raffaele PERRETTI¹⁵⁶ nel 1853.

SERRACAPRIOLA -FG-

Nascita di Giuseppe TORZILLI¹⁹².
Nascita di Ernesto GIANNINI²⁴⁴.
Nascita di Giuseppe MANCINI³⁹⁶.
Nascita di Mariannina MAGLIANELLI¹⁶¹ nel 1818.
Nascita di Gennaro DE LUCA¹⁵⁸ nel 1835.
Nascita di Simone ALTAMURA¹⁸⁰ nel 1835.
Nascita di Simone Andrea ALTAMURA¹⁵⁰ nel 1836.
Nascita di Luigi TORZILLI⁷⁷ nel 1839.
Nascita di Giovannina MANCINI²⁸⁶ nel 1849.
Nascita di Beniamino CASTRIOTA²³⁸ nel 1864.
Nascita di Michelangelo ALTAMURA¹⁴² il 3 settembre
1874. Morte di Mariannina MAGLIANELLI¹⁶¹ il 29
novembre 1888. Nascita di Carlo CASTRIOTA³⁹ nel 1897.
Nascita di Olga Maria Filomena GIANNINI⁴¹ nel 1915.

TERMOLI -CB-

Morte di Giuseppe Luigi DE LILLO²⁵³ il 3 novembre 1970.
Morte di Alfredo Oreste Antonio DE LILLO²⁴⁹ il 6 maggio
1971. Morte di Angela Maria BEVILACQUA²⁸ il 26 dicembre
1977. Morte di Marcellino VITALE¹⁰ il 17 aprile 2011.

TORO -CB-

Morte di Domenicantonio DI TOMMASO²⁰² il 6 giugno 1820.

TORREMAGGIORE -FG-

Nascita di Giuseppe AMMETTA⁷² nel 1821.

URURI -CB-

Nascita di Paolantonio GRIMANI³³¹ nel 1758.
Nascita di Giacomantonio GRIMANI³⁰⁵ nel 1797.
Nascita di Luca GRIMANI⁸⁸ nel 1797.
Nascita di Maria Giuseppa TANASSI³⁰⁶ nel 1808.
Morte di Angela Maria Irene Gentile SASSI³³² il 12 aprile 1817.
Morte di Paolantonio GRIMANI³³¹ il 2 maggio 1825.
Nascita di Nicola Maria GRIMANI⁷⁸ il 9 gennaio 1826.
Nascita di Rosina GRIMANI⁷⁹ il 11 aprile 1827.
Nascita di Maria Giocondina Maria Luisa MUSACCHIO²⁹¹ il 7 maggio 1828.
Nascita di Nicola Francesco Ferdinando GRIMANI⁸⁰ il 6 luglio 1828.
Nascita di Paolo GRIMANI²⁹⁰ il 8 luglio 1828.
Morte di Luca GRIMANI⁸⁸ il 22 novembre 1829.
Morte di Maria Giuseppa TANASSI³⁰⁶ il 16 novembre 1833.
Morte di Marta Rosa DE GIORGIO⁸⁷ il 3 giugno 1835.
Morte di Giacomantonio GRIMANI³⁰⁵ il 29 luglio 1837.
Nascita di Peppina Carmela GRIMANI²⁷² il 16 luglio 1852.
Nascita di Paolo Giuseppe GRIMANI²⁸⁷ il 30 maggio 1866.
Matrimonio di Giorgio Filippo Giacomo DE LILLO²⁷¹ e Peppina Carmela GRIMANI²⁷² il 9 giugno
1875. Nascita di Nerina LICURSI²² il 13 giugno 1895.
Matrimonio di Liborio Michele Fortunato Filippo DE GIORGIO²¹ e Nerina LICURSI²² il 6 dicembre
1928. Morte di Paolo Giuseppe GRIMANI²⁸⁷ il 9 febbraio 1943.
Morte di Nerina LICURSI²² il 15 luglio 1962.

- 1679 Nascita di Giorgio DE GIORGIO¹²³ a Chieuti -FG-.
- 1683 Nascita di Maria PETA¹²⁴ a Chieuti -FG-.
- 1686 Nascita di Cristina SENESE¹²⁶ a Chieuti -FG-.
- 1695 Nascita di Cassandra BECCIO³⁷⁷ a Chieuti -FG-.
- 1697 Nascita di Angelo LUCE³⁸² il 20 dicembre, a Chieuti -FG-.
- 1700 Nascita di Filippo Giacomo LUCE³⁷⁶ il 1 maggio, a Chieuti -FG-.
- 1703 Nascita di Antonio VITALE³⁷⁸.
Nascita di Paolo Antonio LUCE³⁸³ il 17 ottobre, a Chieuti -
- 1705 FG-.
Nascita di Giuseppe DE GIORGIO¹¹⁸ a Chieuti -FG-.
Morte di Paolo Antonio LUCE³⁸³ il 10 settembre, a Chieuti -
- 1706 FG-.
Nascita di Giuseppe Antonio DE GIORGIO¹¹⁹ il 3 luglio, a Chieuti -FG-.
- 1710 Nascita di Matalena (Elena) NIMINICO¹²⁰ il 22 marzo, a Chieuti -
FG-. Nascita di Vito DE GIORGIO¹²¹ a Chieuti -FG-.
- 1711 Nascita di Angela STAFFA³⁷⁹ il 1 novembre, a Chieuti -FG-.
- 1713 Nascita di Catarina DE GIORGIO¹²² a Chieuti -FG-.
- 1722 Nascita di Giov. Paolo Antonio LUCE³⁵³ il 21 gennaio, a Chieuti -
FG-. Nascita di Pietro Antonio SASSI³⁶¹ il 20 febbraio, a Chieuti -
- 1725 FG-.
Nascita di Pasquale SARACINO³⁵⁷ a Chieuti -FG-.
- 1726 Nascita di Maria Caterina Giulia LUCE³⁶⁹ il 30 marzo, a Chieuti -FG-.
- 1727 Nascita di Diodata PLESCIA³⁶².
- 1728 Nascita di Carmela LUCCHESI³⁵⁴ a San Paolo di Civitate -FG-.
Nascita di Francesco Saverio LUCE³⁷⁰ il 17 ottobre, a Chieuti -
FG-. Nascita di Caterina DE GIORGIO¹⁰⁶ il 25 dicembre, a
- 1730 Chieuti -FG-.
Nascita di Caterina DE GIORGIO¹⁰⁷ il 6 ottobre, a Chieuti -FG-.
- 1732 Nascita di Cristina LUCE³⁷¹ il 14 novembre, a Chieuti -FG-.
Nascita di Vito DE GIORGIO¹⁰⁸ il 28 dicembre, a Chieuti -
- 1734 FG-.
Nascita di Marta BIANCO¹¹⁰ il 12 gennaio, a Chieuti -FG-.
Nascita di Vito Elia DE GIORGIO¹⁰⁹ il 19 giugno, a Chieuti -
- 1735 FG-.
Nascita di Grazia Domenica LUCE³⁷² il 2 luglio, a Chieuti -FG-.
- 1736 Matrimonio di Antonio VITALE³⁷⁸ e Angela STAFFA³⁷⁹ il 4 marzo.
Nascita di Rosalia Diamanta DE GIORGIO¹¹¹ il 18 marzo, a Chieuti -
FG-. Nascita di Giovanni VITALE³⁶³ a Chieuti -FG-.
Nascita di Felice Fedele LUCE³⁷³ il 18 agosto, a Chieuti -FG-.
Nascita di Saverio BIANCO¹¹⁴ il 3 novembre, a Chieuti -FG-.
- 1738 Nascita di Anna Maria D'ASCENZO³⁶⁴ il 18 gennaio, a Chieuti -FG-.
- 1739 Nascita di Vito Angelo LUCE³⁷⁴ il 19 maggio, a Chieuti -FG-.
- 1740 Nascita di Andrea Vincenzo DE GIORGIO¹¹² il 8 giugno, a Chieuti -FG-.
- 1741 Nascita di Simone MOFFA²¹⁸ a San Severo - FG-.

- 1741 (Continua)
Nascita di Domenica Costanza LUCE³⁷⁵ il 15 luglio, a Chieuti -FG-.
- 1743
Nascita di Veneranda DE GIORGIO¹¹³ il 22 febbraio, a Chieuti -FG-.
- 1746
Nascita di Costantino BIANCHI³²⁸ il 15 settembre, a Chieuti -FG-.
- 1747
Morte di Giorgio DE GIORGIO¹²³ il 18 gennaio, a Chieuti -FG-.
- 1748
Nascita di Teresa Claudia DE GIORGIO¹¹⁵ il 23 gennaio, a Chieuti -FG-.
- 1750
Nascita di Giorgio Gaspare DE GIORGIO¹¹⁶ il 12 maggio, a Chieuti -FG-.
- 1751
Morte di Cristina SENESE¹²⁶ il 17 luglio, a Chieuti -FG-.
- 1753
Morte di Maria PETA¹²⁴ il 10 novembre, a Chieuti -FG-.
- 1754
Morte di Antonio VITALE³⁷⁸ il 31 maggio, a Chieuti -FG-.
Nascita di Vincenzo DE GIORGIO¹¹⁷ il 11 luglio, a Chieuti -
- 1756 FG-.
Matrimonio di Giovanni VITALE³⁶³ e Anna Maria D'ASCENZO³⁶⁴ il 26 dicembre, a Chieuti -FG-.
- 1757
Nascita di Vincenzo DE LILLO³²⁶ a San Marco in Lamis -FG-.
Morte di Giuseppe Antonio DE GIORGIO¹¹⁹ il 3 ottobre, a Chieuti -FG-.
Nascita di Antonio Vincenzo Alessandro VITALE³⁴⁷ il 1 novembre, a Chieuti -
- 1758 FG-.
Matrimonio di Vito Elia DE GIORGIO¹⁰⁹ e Marta BIANCO¹¹⁰ il 5 febbraio, a Chieuti - FG-.
Nascita di Paolantonio GRIMANI³³¹ a Ururi -CB-.
Nascita di Antonio Ferdinando Domenico DE GIORGIO⁹¹ il 22 novembre, a Chieuti -
- 1759 FG-.
Matrimonio di Saverio BIANCO¹¹⁴ e Veneranda DE GIORGIO¹¹³ il 28 ottobre.
Nascita di Maria Cassandra Nicolina DE GIORGIO⁹² il 6 dicembre, a Chieuti
- 1760 -FG-.
Nascita di Angela Maria Irene Gentile SASSI³³² il 15 febbraio, a Chieuti - FG-.
Nascita di Prisca PETA³³⁰ il 23 marzo, a Chieuti -FG-.
Nascita di Giuseppe Domenico VITALE³⁴⁸ il 30 novembre, a Chieuti -FG-.
- 1761
Morte di Matalena (Elena) NIMINICO¹²⁰ il 19 dicembre, a Chieuti -FG-.
- 1762
Morte di Diodata PLESCIA³⁶² il 27 settembre, a Chieuti -FG-.
Morte di Maria Cassandra Nicolina DE GIORGIO⁹² il 24 novembre, a Chieuti - FG-.
Nascita di Rosaria BIANCHI³³⁶ il 5 dicembre, a Chieuti -FG-.
- 1763
Nascita di Mercurio Antonio VITALE³⁴⁹ il 12 gennaio, a Chieuti -FG-.
Nascita di Maddalena Marcellina DE GIORGIO⁹³ il 30 giugno, a Chieuti -
- 1764 FG-.
Nascita di Giuseppe PETTI³⁴¹ a S. Croce di Magliano -CB-.
Morte di Giuseppe Domenico VITALE³⁴⁸ il 3 agosto, a Chieuti - FG-.
Morte di Mercurio Antonio VITALE³⁴⁹ il 12 agosto, a Chieuti
- 1765 -FG-.
Nascita di Domenico Donato VITALE³³⁵ il 5 agosto, a Chieuti -FG-.
Nascita di Venturina SARACINO³²⁹ il 4 settembre, a Chieuti -FG-.
Nascita di Nicola DE GIORGIO⁹⁵ il 8 novembre, a Chieuti -FG-.
Nascita di Giorgio Gasparro Niccola DE GIORGIO⁹⁷ il 8 novembre, a Chieuti -
- 1766 FG-.
Nascita di Regina CRAPSI³⁴² a S. Croce di Magliano - CB-.
Nascita di Marianna COLAVECCHIA³⁴⁰ a Rotello
- 1768 -CB-.
Nascita di Giorgio Vincenzo Paolo VITALE³⁵⁰ il 13 agosto, a Chieuti -FG-.
- 1769
Nascita di Antonio Nicola Gaetano DE GIORGIO⁹⁹ il 15 settembre, a Chieuti - FG-.
Nascita di Luiggia Sinforosa Livia LUCE³²⁷ il 2 novembre, a Chieuti -FG-.
- 1770
Nascita di Angiolo ROSATO³⁴⁵ a S. Croce di Magliano -CB-.

- 1771
Nascita di Angiola Maria Giuseppa VITALE³⁵¹ il 8 giugno, a Chieuti - FG-. Nascita di Domenica SCUDIERO⁹⁶ il 4 dicembre, a Chieuti -FG-.
- 1772
Nascita di Matteo Vincenzo Michelangelo DE GIORGIO¹⁰⁰ il 26 febbraio, a Chieuti - FG-. Nascita di Maria Giuseppa Fortunata VITALE³⁵² il 20 dicembre, a Chieuti - FG-.
- 1773
Nascita di Angiola PALLADINO³⁴⁴ a S. Croce di Magliano -CB-.
- 1774
Nascita di Antonio Casimiro Giovanni DE GIORGIO¹⁰¹ il 23 giugno, a Chieuti - FG-. Nascita di Anna MASCIA³⁴⁶ a S. Croce di Magliano -CB-. Nascita di Eufrasia DE RENSIS²²¹ a Bonefro -CB-.
- 1776
Nascita di Claudia DE GIORGIO¹⁰² il 10 maggio, a Chieuti -FG-.
- 1778
Nascita di Domenicantonio DI TOMMASO²⁰² a Casacalenda -CB-. Matrimonio di Costantino BIANCHI³²⁸ e Prisca PETA³³⁰ il 8 dicembre, a Chieuti - FG-.
- 1779
Nascita di Giuseppe Antonio Primaldo DE GIORGIO¹⁰⁴ il 23 giugno, a Chieuti - FG-. Morte di Giuseppe Antonio Primaldo DE GIORGIO¹⁰⁴ il 10 luglio, a Chieuti -FG-. Morte di Maria Giuseppa BIANCHI³²³ il 22 settembre, a Chieuti -FG-. Nascita di Maria Giuseppa BIANCHI³²³ il 22 settembre, a Chieuti -FG-.
- 1780
Morte di Cassandra BECCIO³⁷⁷ il 6 marzo, a Chieuti -FG-. Morte di Matteo Vincenzo Michelangelo DE GIORGIO¹⁰⁰ il 12 agosto, a Chieuti - FG-. Nascita di Vincenzo Teodoro Stanislao DE GIORGIO¹⁰⁵ il 13 novembre, a Chieuti -FG-.
- 1781
Morte di Prisca PETA³³⁰ il 11 agosto, a Chieuti -FG-. Matrimonio di Costantino BIANCHI³²⁸ e Venturina SARACINO³²⁹ il 14 ottobre, a Chieuti -FG-.
- 1782
Matrimonio di Domenico Donato VITALE³³⁵ e Rosaria BIANCHI³³⁶ il 4 maggio, a Chieuti - FG-. Nascita di Anastasia BIANCHI³⁰² il 16 luglio, a Chieuti -FG-.
- 1783
Nascita di Marco MUSACCHIO³⁰⁷. Morte di Vito Elia DE GIORGIO¹⁰⁹ il 14 settembre, a Chieuti - FG-.
- 1785
Nascita di Marta NERI³⁰⁸. Matrimonio di Pietrro BUONO¹⁸⁶ e Catarina PETA¹⁸⁷ il 26 ottobre, a Chieuti -FG-.
- 1786
Matrimonio di Paolantonio GRIMANI³³¹ e Angela Maria Irene Gentile SASSI³³² il 30 aprile, a Chieuti -FG-.
- 1787
Morte di Giov. Paolo Antonio LUCE³⁵³ il 28 novembre, a Chieuti - FG-. Nascita di Costantino Maria BUONO¹⁸⁴ il 16 dicembre, a Chieuti -FG-.
- 1790
Nascita di Maria Michela BIANCHI¹⁸⁵ il 8 gennaio, a Chieuti -FG-. Matrimonio di Nicola DE GIORGIO⁹⁵ e Domenica SCUDIERO⁹⁶ il 25 gennaio, a Chieuti - FG-. Morte di Giovanni VITALE³⁶³ il 20 giugno, a Chieuti -FG-. Nascita di Luigi MOFFA²¹⁴ a San Severo - FG-. Nascita di Maria Teresa DI CHIARO³³⁴ nel intorno al 1790, a Montelongo -CB-. Nascita di Giuseppe MEROLA¹⁶⁴ nel intorno al 1790, a San Giovanni Rotondo -FG-.
- 1791
Nascita di Pasquale Domenico COLAMUSSO³¹³ a Rotello -CB-. Matrimonio di Vincenzo DE LILLO³²⁶ e Luiggia Sinforosa Livia LUCE³²⁷ il 23 settembre, a Chieuti -FG-.
- 1792
Nascita di Maria BARBANO¹⁶⁵ a San Giovanni Rotondo -FG-. Nascita di Giacomo Maria Filippo Raffaele DE LILLO³⁰¹ il 30 luglio, a Chieuti - FG-. Morte di Giorgio Gasparro Niccola DE GIORGIO⁹⁷ il 27 settembre, a Chieuti -FG-.
- 1794
Nascita di Giuseppemaria Michele Sebastiano Maurizio Vittore DE LILLO³¹⁷ il 17 aprile, a Chieuti -FG-. Morte di Vito Angelo LUCE³⁷⁴ il 7 maggio, a Chieuti -FG-. Nascita di Giacinto Marcellino VITALE³⁰⁹ il 20 agosto, a Chieuti -FG-.
- 1795
Nascita di Maddalena Maria Aloisia DE GIORGIO⁸³ il 20 febbraio, a Chieuti -FG-.

- 1796
 Morte di Giuseppemaria Michele Sebastiano Maurizio Vittore DE LILLO³¹⁷ il 8 giugno, a Chieuti -FG-. Morte di Pasquale SARACINO³⁵⁷ il 23 giugno, a Chieuti -FG-.
 Nascita di Maria Antonina Elisabetta DE LILLO³¹⁸ il 21 luglio, a Chieuti -FG-.
 Nascita di Angela CASTRIOTTA²¹⁵ il 27 agosto, a Chieuti -FG-.
- 1797
 Nascita di Giuseppe MASSARI¹⁹⁷ il 22 aprile, a Rotello -CB-.
 Nascita di Anna Maria PETTI³¹⁴ a S. Croce di Magliano -CB-.
 Nascita di Luca GRIMANI⁸⁸ a Ururi -CB-.
 Nascita di Giacomantonio GRIMANI³⁰⁵ a Ururi -CB-.
 Nascita di Prisca Maria Angela DE GIORGIO⁸⁴ il 25 luglio, a Chieuti -
- 1798 FG-.
 Nascita di Donato Antonio ROSATO³¹⁵ a S. Croce di Magliano -
- 1799 FG-.
 Nascita di Abramo Antonio Costantino Celestino VITALE³²⁴ il 13 febbraio, a Chieuti -
- 1800 Civitacampomariano -CB-.
 Nascita di Vito Elia DE GIORGIO⁸⁵ il 23 marzo, a Chieuti -FG-.
 Nascita di Giuseppe Maria Benedetto Paolantonio DE LILLO³¹⁹ il 12 ottobre, a Chieuti
- 1801 -FG-.
 Nascita di Maddalena INTRAVADA³¹⁰ il 17 maggio, a Chieuti -FG-.
- 1802
 Nascita di Marta Rosa DE GIORGIO⁸⁷ il 9 novembre, a Chieuti -FG-.
- 1803
 Nascita di Maria Giuseppa ROSATO³¹⁶ a S. Croce di Magliano -CB-.
 Nascita di Luigi Costantino Luca Domenico DE LILLO³²⁰ il 16 ottobre, a Chieuti -
- 1806 FG-.
 Nascita di Giorgio Vincenzo Maria DE GIORGIO⁸⁹ il 30 maggio, a Chieuti -
- 1807
 Nascita di Maria Aurora DI TOMMASO¹⁹⁸ il 9 febbraio, a Casacalenda -CB-.
- 1808
 Nascita di Rosaria Prisca Clementina BUONO²⁸⁹ il 12 aprile, a Chieuti -
- 1809
 Nascita di Pasquale CELIO²²⁴ a San Severo - FG-.
 Morte di Carmela LUCCHESI³⁵⁴ il 13 dicembre, a Chieuti -FG-.
- 1810
 Matrimonio di Giacomo Maria Filippo Raffaele DE LILLO³⁰¹ e Anastasia BIANCHI³⁰² il 2 gennaio, a Chieuti -FG-. Matrimonio di Costantino Maria BUONO¹⁸⁴ e Maria Michela BIANCHI¹⁸⁵ il 26 settembre, a Chieuti -
- 1811
 Nascita di Maria Clementina Venturina DE LILLO²⁹⁶ il 9 settembre, a Chieuti -FG-.
- 1812
 Nascita di Benedetto Beniamino DE LILLO²⁹⁷ il 6 luglio, a Chieuti -
- 1813
 Nascita di Rosaria Prisca Clementina BUONO²⁸⁹ il 12 aprile, a Chieuti -
- 1814 CB-.
 Morte di Carmela LUCCHESI³⁵⁴ il 13 dicembre, a Chieuti -FG-.
- 1815
 Nascita di Raffaele MEROLA¹⁶⁰ a Foggia.
- 1816
 Nascita di Maria Teresa DE LILLO²⁹⁸ il 22 marzo, a Chieuti -FG-.
 Matrimonio di Donato Antonio ROSATO³¹⁵ e Maria Giuseppa ROSATO³¹⁶ il 24 luglio, a S. Croce di Magliano -
- 1817
 Morte di Domenico SCUDIERO⁹⁶ il 6 marzo, a Chieuti -FG-.

1817 (Continua)

Morte di Domenico Donato VITALE³³⁵ il 25 marzo, a Chieuti -FG-.
 Morte di Angela Maria Irene Gentile SASSI³³² il 12 aprile, a Ururi -CB-.
 Nascita di Celestina VALENTE⁹⁰ a Chieuti -FG-.
 Morte di Simone MOFFA²¹⁸ il 26 agosto, a San Severo - FG-.
 Nascita di Vincenzo Maria DE LILLO²⁹⁹ il 8 settembre, a Chieuti -FG-.
 Matrimonio di Abramo Antonio Costantino Celestino VITALE³²⁴ e Maddalena INTRAVADA³²⁵ il 19 novembre, a Chieuti -FG-.

1818

Matrimonio di Giuseppe MASSARI¹⁹⁷ e Giuseppa Maria Beatrice FERRETTI¹⁹⁹ il 15 aprile, a Civitacampomariano -CB-. Matrimonio di Vito Elia DE GIORGIO⁸⁵ e Maria Angela Concetta SARACINO⁸⁶ il 16 giugno, a Chieuti -FG-. Nascita di Mariannina MAGLIANELLI¹⁶¹ a Serracapriola -FG-.

1819

Morte di Luigi MOFFA²¹⁴ il 25 dicembre, a San Severo - FG-.

1820

Morte di Domenicantonio DI TOMMASO²⁰² il 6 giugno, a Toro -CB-.
 Nascita di Margarita Domenica Teresina DE GIORGIO⁶⁶ il 14 ottobre, a Chieuti

1821 -FG-.

Nascita di Giuseppe AMMETTA⁷² a Torremaggiore -FG-.
 Nascita di Maria Luisa MASSARI¹⁹⁴ il 8 agosto, a Rotello -CB-.
 Nascita di Anna Maria D'ATTELLIS²¹³ il 20 settembre, a Campomarino -

1822 CB-.

Nascita di Nicola Liborio DE GIORGIO⁶⁸ il 31 luglio, a Chieuti -FG-.
 Morte di Abramo Antonio Costantino Celestino VITALE³²⁴ il 23 agosto, a Chieuti -

1823 FG-.

Nascita di Antonio Luigi MASSARI¹⁹⁵ il 1 febbraio, a Rotello -
 CB-. Nascita di Maria Raffaella BUONO⁷⁰ il 26 settembre, a

1824

Chieuti -FG-.

Nascita di Luigi COLAMUSSO²⁹⁴ il 3 gennaio, a Rotello -CB-.
 Nascita di Liborio Michele Fortunato DE GIORGIO⁶⁹ il 31 gennaio, a Chieuti -
 FG-. Nascita di Michele Costantino VITALE²⁹² il 14 febbraio, a Chieuti -FG-.
 Morte di Giuseppa Maria Beatrice FERRETTI¹⁹⁹ il 16 giugno, a Rotello -CB-.

1825

Matrimonio di Luca GRIMANI⁸⁸ e Marta Rosa DE GIORGIO⁸⁷ il 9
 gennaio. Nascita di Albina ROSATO²⁹⁵ il 9 gennaio, a S. Croce di
 Magliano -CB-. Morte di Paolantonio GRIMANI³³¹ il 2 maggio, a Ururi

1826 -CB-.

Nascita di Nicola Maria GRIMANI⁷⁸ il 9 gennaio, a Ururi -CB-.
 Nascita di Isabella Luigia Santa DE GIORGIO⁷¹ il 15 luglio, a Chieuti -
 FG-. Nascita di Andrea Liborio Michele MAUREA²⁷⁶ il 20 ottobre, a

1827 Chieuti -FG-.

Nascita di Rosina GRIMANI⁷⁹ il 11 aprile, a Ururi -CB-.
 Morte di Vincenzo Maria DE LILLO²⁹⁹ il 14 luglio, a Chieuti -

1828 FG-.

Nascita di Maria Giocondina Maria Luisa MUSACCHIO²⁹¹ il 7 maggio, a Ururi -
 CB-. Nascita di Teresina Modesta Carolina DE GIORGIO⁷³ il 16 giugno, a Chieuti
 -FG-. Morte di Anna Maria PETTI³¹⁴ il 22 giugno, a Rotello -CB-.
 Nascita di Nicola Francesco Ferdinando GRIMANI⁸⁰ il 6 luglio, a Ururi -CB-.
 Nascita di Paolo GRIMANI²⁹⁰ il 8 luglio, a Ururi -CB-.
 Nascita di Rosina MEROLA¹⁶² il 21 novembre, a Chieuti -FG-.
 Morte di Teresina Modesta Carolina DE GIORGIO⁷³ il 7 dicembre, a Chieuti -

1829 FG-.

Matrimonio di Giuseppe MASSARI¹⁹⁷ e Maria Aurora DI TOMMASO¹⁹⁸ il 20 maggio, a Casacalenda -
 CB-. Morte di Luca GRIMANI⁸⁸ il 22 novembre, a Ururi -CB-.

1830

Nascita di Domenico Antonio MASSARI¹⁹⁶ il 22 marzo, a Rotello -CB-.
 Nascita di Maria Giuseppa Teresina Carolina Lucia Raffaella DE GIORGIO⁷⁴ il 30 marzo, a Chieuti -FG-.
 Matrimonio di Giacinto Maria Pasquale DE LILLO²⁸⁸ e Rosaria Prisca Clementina BUONO²⁸⁹ il 6 agosto, a Chieuti

1831 -FG-.

Nascita di Amalietta Maria Antonina DE LILLO²⁷⁵ il 28 maggio, a Chieuti -FG-.
 Nascita di Teresa MAGNOCAVALLO²⁹³ il 19 novembre, a Chieuti -FG-.
 Professione di Giuseppe Maria Benedetto Paolantonio DE LILLO³¹⁹ dal 1 gennaio 1831 fino al 9 gennaio 1869, a Chieuti -FG-.

- 1833
 Nascita di Antonio MASSARI⁶⁷ il 24 gennaio, a Chieti -FG-.
 Nascita di Maria Filomena DE LILLO²⁷⁷ il 23 febbraio, a Chieti -FG-.
 Nascita di Antonietta Maria Giuseppa DE GIORGIO⁷⁵ il 17 marzo, a Chieti - FG-.
 Morte di Claudia DE GIORGIO¹⁰² il 27 settembre, a Chieti -FG-.
 Morte di Maria Giuseppa TANASSI³⁰⁶ il 16 novembre, a Ururi -CB-.
 Nascita di Giuseppe Maria MEROLA¹⁶³ il 3 dicembre, a Chieti -FG-.
 Morte di Giuseppe Maria MEROLA¹⁶³ il 3 dicembre, a Chieti -FG-.
- 1834
 Matrimonio di Felice BUONO³⁰⁰ e Maria Teresa DE LILLO²⁹⁸ a Chieti - FG-.
 Nascita di Giuseppe BEVILACQUA²³² a San Martino in P. - CB -.
 Nascita di Maria Antonia Eugenia DE GIORGIO⁷⁶ il 13 ottobre, a Chieti
- 1835 -FG-.
 Nascita di Vincenzo DE LILLO²⁷⁸ il 13 aprile, a Chieti -FG-.
 Morte di Marta Rosa DE GIORGIO⁸⁷ il 3 giugno, a Ururi -CB-.
 Nascita di Simone ALTAMURA¹⁸⁰ a Serracapriola -FG-.
 Nascita di Gennaro DE LUCA¹⁵⁸ a Serracapriola -FG-.
 Morte di Maddalena Marcellina DE GIORGIO⁹³ il 2 dicembre, a Chieti
- 1836 -FG-.
 Nascita di Liborio MAUREA²⁸³ il 23 marzo, a Chieti -FG-.
 Nascita di Simone Andrea ALTAMURA¹⁵⁰ a Serracapriola -FG-.
 Nascita di Carolina Maria Luigia DE LILLO²⁸⁰ il 12 settembre, a Chieti -FG-.
 Morte di Maria Giuseppa Teresina Carolina Lucia Raffaella DE GIORGIO⁷⁴ il 22 settembre, a Chieti
 -FG-. Morte di Maria Filomena DE LILLO²⁷⁷ il 9 novembre, a Chieti -FG-.
- 1837
 Morte di Rosina MEROLA¹⁶² il 29 gennaio, a Chieti -FG-.
 Nascita di Felice Antonio COLIO⁴⁷ il 3 luglio, a San Severo - FG-.
 Morte di Giacomantonio GRIMANI³⁰⁵ il 29 luglio, a Ururi -CB-.
 Morte di Maria Angela Concetta SARACINO⁸⁶ il 6 agosto, a Chieti -
- 1838 FG-.
 Nascita di Angela Maria RANIERI²³³ a San Martino in P. - CB -.
 Nascita di Luigi Giorgio DE LILLO²⁸¹ il 7 novembre, a Chieti - FG-.
 Morte di Luigi Giorgio DE LILLO²⁸¹ il 8 novembre, a Chieti
- 1839 -FG-.
 Nascita di Luigi TORZILLI⁷⁷ a Serracapriola -FG-.
 Morte di Maria Luisa MASSARI¹⁹⁴ il 26 dicembre, a Chieti -
- 1840 FG-.
 Nascita di Maria Luisa Filomena DE LILLO²⁸² il 1 gennaio, a Chieti -FG-.
- 1841
 Morte di Costantino Maria BUONO¹⁸⁴ il 5 aprile, a Chieti -FG-.
- 1842
 Morte di Giacomo Maria Filippo Raffaele DE LILLO³⁰¹ il 25 febbraio, a Chieti -FG-.
- 1843
 Matrimonio di Luigi COLAMUSSO²⁹⁴ e Albina ROSATO²⁹⁵ il 21 ottobre, a S. Croce di Magliano -CB-.
 Matrimonio di Michele MOFFA²¹² e Anna Maria D'ATELLIS²¹³ il 31 ottobre, a Campomarino -CB-.
 Matrimonio di Liborio Michele Fortunato DE GIORGIO⁶⁹ e Maria Raffaella BUONO⁷⁰ il 20 novembre, a Chieti
- 1844 -FG-.
 Morte di Luiggia Sinforosa Livia LUCE³²⁷ il 24 aprile, a Chieti -FG-.
 Nascita di Carolina Sinforosa DE LILLO²⁸⁴ il 26 maggio, a Chieti -FG-.
 Morte di Nicola Liborio DE GIORGIO⁶⁸ il 3 agosto, a Chieti -FG-.
 Nascita di Nicola Angelo Maria Loreto DE GIORGIO⁴⁵ il 13 dicembre, a Chieti -
- 1845 FG-.
 Nascita di Luisa MOFFA²⁰⁷ il 26 gennaio, a Chieti - FG-.
 Morte di Luisa MOFFA²⁰⁷ il 29 marzo, a Chieti - FG-.
 Nascita di Raffaella MAUREA²⁷⁹ a Chieti -FG-.
- 1846
 Nascita di Giacomo Filippo Benedetto DE LILLO²⁸⁵ il 10 febbraio, a Chieti - FG-.
 Morte di Angela CASTRIOTTA²¹⁵ il 7 aprile, a Chieti -FG-.
 Nascita di Angela Maria DE GIORGIO⁴⁶ il 1 giugno, a Chieti -FG-.
 Nascita di Costantina DE GIORGIO⁴⁸ il 1 giugno, a Chieti -FG-.
 Nascita di Rosina MEROLA¹⁴⁹ il 16 agosto, a Chieti -FG-.
- 1847
 Nascita di Giorgio Filippo Giacomo DE LILLO²⁷¹ il 12 aprile, a Chieti -FG-.

- 1847 (Continua)
Matrimonio di Pietrro CASTRIOTA²²⁶ e Maria Rachele MAUREA²²⁷ il 13 dicembre, a Chieuti - FG-. Nascita di Angela MOFFA²⁰⁸ il 15 dicembre, a Chieuti -FG-.
- 1848
Nascita di Maddalena Filomena DE GIORGIO⁸¹ il 21 maggio, a Chieuti - FG-. Nascita di Giovannino MEROLA⁸² il 22 maggio, a Chieuti -FG-.
Morte di Carolina Sinforosa DE LILLO²⁸⁴ il 31 maggio, a Chieuti -FG-.
Nascita di Rosario Vito DE GIORGIO⁴⁹ il 4 ottobre, a Chieuti -FG-.
- 1849
Nascita di Giovannina MANCINI²⁸⁶ a Serracapriola -FG-.
Nascita di Giulietta Camilla Giuseppina MOFFA¹⁵³ il 27 settembre, a Chieuti -FG-.
Matrimonio di Giuseppe AMMETTA⁷² e Isabella Luigia Santa DE GIORGIO⁷¹ il 19 dicembre, a Chieuti
- 1850 -FG-.
Nascita di Amalietta MEROLA¹⁵¹ il 14 marzo, a Chieuti -FG-.
Morte di Giorgio Vincenzo Maria DE GIORGIO⁸⁹ il 26 aprile, a Chieuti -
- 1851 FG-.
Nascita di Maria Giuseppa DE GIORGIO⁵⁰ il 3 gennaio, a Chieuti -FG-.
Matrimonio di Michele Costantino VITALE²⁹² e Teresa MAGNOCAVALLO²⁹³ il 5 gennaio, a Chieuti
- 1852 -FG-.
Nascita di Giovanni CASTRIOTA⁵¹ il 16 luglio, a Chieuti -FG-.
Nascita di Peppina Carmela GRIMANI²⁷² il 16 luglio, a Ururi -CB-.
Nascita di Giovina Felice DE GIORGIO⁵² il 26 agosto, a Chieuti - FG-.
Nascita di Vincenzo MEROLA¹⁵² il 30 agosto, a Chieuti -FG-.
- 1853
Morte di Amalietta MEROLA¹⁵¹ il 9 gennaio, a Chieuti -FG-.
Nascita di Marcellino VITALE²⁷³ il 3 marzo, a Chieuti -FG-.
Nascita di Raffaele PERRETTI¹⁵⁶ a San Severo - FG-.
Morte di Giovina Felice DE GIORGIO⁵² il 30 settembre, a Chieuti -
- 1854 FG-.
Morte di Giuseppe MASSARI¹⁹⁷ il 12 maggio, a Chieuti -FG-.
Nascita di Rachele Carolina MOFFA²⁰⁹ il 20 giugno, a Chieuti -FG-.
Morte di Rachele Carolina MOFFA²⁰⁹ il 25 giugno, a Chieuti -FG-.
Nascita di Francesco Achille Annibale DE GIORGIO⁵³ il 3 ottobre, a Chieuti -
- 1855 FG-.
Nascita di Amalia MEROLA¹⁵⁵ il 11 marzo, a Chieuti - FG-. Nascita di Teresina MOFFA⁵⁴ il 26 giugno, a Chieuti
- 1856
-FG-.
Nascita di Luigi Errico DE GIORGIO⁵⁵ il 27 settembre, a Chieuti - FG-. Morte di Giuseppe MEROLA¹⁶⁴ il 26 dicembre, a Chieuti -
- 1857 FG-.
Morte di Luigi Errico DE GIORGIO⁵⁵ il 7 febbraio, a Chieuti -FG-.
Nascita di Maria Filomena (Mariuccia) COLAMUSSO²⁷⁴ il 10 settembre, a S. Croce di Magliano - CB-. Nascita di Nicola Luigi DE GIORGIO⁵⁶ il 6 dicembre, a Chieuti -FG-.
Morte di Nicola Luigi DE GIORGIO⁵⁶ il 10 dicembre, a Chieuti -FG-.
Morte di Michele Costantino VITALE²⁹² il 13 dicembre, a Chieuti -FG-.
- 1858
Nascita di Luisa MEROLA¹⁵⁷ il 1 aprile, a Chieuti -FG-.
Matrimonio di Andrea Liborio Michele MAUREA²⁷⁶ e Amalietta Maria Antonina DE LILLO²⁷⁵ il 2 giugno, a Chieuti -FG-.
Matrimonio di Liborio MAUREA²⁸³ e Maria Luisa Filomena DE LILLO²⁸² il 2 giugno, a Chieuti -FG-.
- 1859
Morte di Anastasia BIANCHI³⁰² il 12 febbraio, a Chieuti -FG-.
Nascita di Giovina DE GIORGIO⁵⁷ il 7 marzo, a Chieuti -FG-.
Matrimonio di Luigi TORZILLI⁷⁷ e Maria Antonia Eugenia DE GIORGIO⁷⁶ il 6 aprile. Nascita di Giulia Amalia Rachele MOFFA¹⁵⁴ il 24 aprile, a Chieuti -FG-.
- 1860
Morte di Costantina DE GIORGIO⁴⁸ il 12 settembre, a Chieuti -FG-.
Morte di Giovina DE GIORGIO⁵⁷ il 16 settembre, a Chieuti -FG-.
Morte di Nicola Angelo Maria Loreto DE GIORGIO⁴⁵ il 9 ottobre, a Chieuti -
- 1861 FG-.
Morte di Maria Michela BIANCHI¹⁸⁵ il 21 settembre, a Chieuti -FG-.
Morte di Maria Aurora DI TOMMASO¹⁹⁸ il 22 settembre, a Chieuti -
- 1862 FG-.
Nascita di Maria Michela DE GIORGIO⁵⁸ il 20 giugno, a Chieuti -FG-.

- 1862 (Continua)
Nascita di Nunzio COCCO³⁸⁸.
Nascita di Luigi MOFFA²¹⁰ il 22 agosto, a Chieuti -
- 1863 FG-.
Nascita di Luigi LICURSI²³⁶.
- 1864
Nascita di Antonio Nicola Bonifacio MOFFA²¹¹ il 7 marzo, a Chieuti -
FG-. Nascita di Beniamino CASTRIOTA²³⁸ a Serracapriola -FG-.
Nascita di Filomena MEROLA¹⁵⁹ il 12 agosto, a Chieuti -FG-.
Nascita di Filomena MASSARI⁴⁴ il 2 settembre, a Chieuti -FG-.
Morte di Rosaria Prisca Clementina BUONO²⁸⁹ il 13 ottobre, a Chieuti -
- 1865 FG-.
Matrimonio di Simone Andrea ALTAMURA¹⁵⁰ e Rosina MEROLA¹⁴⁹ il 29 aprile, a Chieuti -
FG-. Morte di Maria Michela DE GIORGIO⁵⁸ il 2 giugno, a Chieuti -FG-.
- 1866
Nascita di Paolo Giuseppe GRIMANI²⁸⁷ il 30 maggio, a Ururi -CB-.
Morte di Maria BARBANO¹⁶⁵ il 29 luglio, a Chieuti -FG-.
Nascita di Maria Michela DE GIORGIO⁵⁹ il 29 agosto, a Chieuti -
- 1867 FG-.
Nascita di Nicola Maria BEVILACQUA⁶¹ il 24 dicembre, a San Martino in P. - CB -.
- 1869
Morte di Maddalena Maria Aloisia DE GIORGIO⁸³ il 20 novembre, a Chieuti -FG-.
- 1870
Matrimonio di Giovannino MEROLA⁸² e Maddalena Filomena DE GIORGIO⁸¹ il 27 aprile, a Chieuti -FG-.
- 1871
Nascita di Maria Clorinda Eleonora MEROLA⁶⁰ il 14 marzo, a Chieuti -FG-.
Matrimonio di Vincenzo DE LILLO²⁷⁸ e Raffaella MAUREA²⁷⁹ il 5 novembre, a Chieuti -
- 1872 FG-.
Nascita di Rachele Carolina Rosaria DE LILLO²⁶⁵ il 14 settembre, a Chieuti -
FG-. Nascita di Michelino DE LILLO²⁶⁶ il 30 settembre, a Chieuti -FG-.
- 1874
Morte di Giuseppe Maria Benedetto Paolantonio DE LILLO³¹⁹ il 20 aprile, a Chieuti -FG-.
Nascita di Michelangelo ALTAMURA¹⁴² il 3 settembre, a Serracapriola -FG-.
Nascita di Maria Lauretta Lavinia MEROLA⁶² il 9 settembre, a Chieuti -FG-.
Matrimonio di Felice Antonio COLIO⁴⁷ e Angela Maria DE GIORGIO⁴⁶ il 24 novembre, a Chieuti
- 1875 -FG-.
Nascita di Michelino DE LILLO²⁶⁷ il 7 marzo, a Chieuti -FG-.
Matrimonio di Giorgio Filippo Giacomo DE LILLO²⁷¹ e Peppina Carmela GRIMANI²⁷² il 9 giugno, a Ururi
-CB-. Morte di Vito Elia DE GIORGIO⁸⁵ il 28 settembre, a Chieuti -FG-.
- 1876
Morte di Liborio Michele Fortunato DE GIORGIO⁶⁹ il 20 gennaio, a Chieuti -
FG-. Nascita di Rachela Ermelinda Luisa DE LILLO²⁵¹ il 17 marzo, a Chieuti
-FG-. Nascita di Michelino DE LILLO⁶³ il 10 aprile, a Chieuti -FG-.
- 1877
Nascita di Giacinto Paolo DE LILLO²⁵² il 23 ottobre, a Chieuti -
FG-. Nascita di Giuseppe Luigi DE LILLO²⁵³ il 23 ottobre, a
Chieuti -FG-.
- 1878
Matrimonio di Vincenzo MEROLA¹⁵² e Giulietta Camilla Giuseppina MOFFA¹⁵³ il 15 gennaio, a Chieuti
-FG-. Nascita di Raffaele Giorgio MEROLA⁶⁴ il 16 febbraio, a Chieuti -FG-.
Nascita di Maria Concetta DE LILLO²⁶⁸ il 20 novembre, a Chieuti -FG-.
Matrimonio di Giovanni CASTRIOTA⁵¹ e Maria Giuseppa DE GIORGIO⁵⁰ il 30 novembre, a Chieuti -
- 1879 FG-.
Nascita di Mariannina MEROLA¹⁴¹ il 26 gennaio, a Chieuti -
FG-. Nascita di Paolo Carmelo DE LILLO²⁵⁴ il 16 luglio, a
- 1880 Chieuti -FG-.
Nascita di Domenico VITALE²⁵⁵ il 1 aprile, a Chieuti -FG-.
Morte di Giacinto Maria Pasquale DE LILLO²⁸⁸ il 26 maggio, a Chieuti -
FG-. Morte di Raffaele MEROLA¹⁶⁰ il 27 novembre, a Chieuti -FG-.
- 1881
Nascita di Giorgio Angelo Raffaele MEROLA⁶⁵ il 27 marzo, a Chieuti -
FG-. Nascita di Ottorino MANCINI (DE LILLO)²⁶⁹ il 2 aprile, a Chieuti
-FG-. Morte di Maddalena Filomena DE GIORGIO⁸¹ il 11 luglio, a
Chieuti -FG-. Morte di Vincenzo DE LILLO²⁷⁸ il 14 luglio, a Chieuti -
FG-.

1881 (Continua)

Nascita di Filomena Metilde CASTRIOTA¹² il 26 agosto, a Chieuti - FG-. Nascita di Costantino VITALE²⁵⁶ il 1 ottobre, a Chieuti -FG-.

1882

Morte di Filomena MEROLA¹⁵⁹ il 6 marzo, a Chieuti -FG-.
Matrimonio di Raffaele PERRETTI¹⁵⁶ e Amalia MEROLA¹⁵⁵ il 19 aprile, a Chieuti - FG-. Morte di Luigi COLAMUSSO²⁹⁴ il 30 aprile, a S. Croce di Magliano -CB-.
Nascita di Esterina Clotilde Adelaide MEROLA¹⁴³ il 27 dicembre, a Chieuti -FG-.

1883

Morte di Raffaele Giorgio MEROLA⁶⁴ il 23 febbraio, a Chieuti -FG-.
Morte di Ottorino DE LILLO²⁷⁰ a Chieuti -FG-.
Nascita di Ottorino DE LILLO²⁷⁰ a Chieuti -FG-.
Nascita di Rachele Teresa Carmela CASTRIOTA¹³ il 15 luglio, a Chieuti -FG-.
Matrimonio di Francesco Achille Annibale DE GIORGIO⁵³ e Teresina MOFFA⁵⁴ il 30 ottobre, a Chieuti

1884 -FG-.

Nascita di Anna Adelaide MEROLA¹⁴⁴ il 23 aprile, a Chieuti -FG-.
Nascita di Alfredo Oreste Antonio DE LILLO²⁴⁹ il 8 luglio, a Chieuti -FG-.
Nascita di Raffaella Teresina DE GIORGIO²⁰ il 15 ottobre, a Chieuti -FG-.
Morte di Rachele Teresa Carmela CASTRIOTA¹³ il 24 ottobre, a Chieuti -

1885 FG-.

Nascita di Giorgio Pietro Liborio CASTRIOTA¹⁴ il 26 gennaio, a Chieuti -FG-.
Nascita di Domenico Luigi Giorgio VITALE²⁵⁷ il 12 aprile, a Chieuti -FG-.
Morte di Domenico VITALE²⁵⁵ il 20 aprile, a Chieuti -FG-.
Matrimonio di Giorgio Filippo Giacomo DE LILLO²⁷¹ il 14 novembre, a Chieuti -

1886 FG-.

Matrimonio di Gennaro DE LUCA¹⁵⁸ e Luisa MEROLA¹⁵⁷ il 22 marzo, a Chieuti - FG-. Nascita di Rachele Angiolina Marianonina CASTRIOTA¹⁵ il 29 giugno, a Chieuti -FG-. Nascita di Esterina MEROLA¹⁴⁵ il 14 ottobre, a Chieuti -FG-.
Morte di Esterina MEROLA¹⁴⁵ il 20 ottobre, a Chieuti -FG-.

1887

Morte di Filomena Metilde CASTRIOTA¹² il 11 agosto, a Chieuti -FG-.
Nascita di Luigi Antonio Benedetto VITALE²⁵⁸ il 20 settembre, a Chieuti -

1888 FG-.

Nascita di Liborio Michele Fortunato Filippo DE GIORGIO²¹ il 2 febbraio, a Chieuti - FG-. Morte di Luigi Antonio Benedetto VITALE²⁵⁸ il 18 febbraio, a Chieuti -FG-.
Nascita di Raffaele Giorgio MEROLA¹⁴⁶ il 23 luglio, a Chieuti -FG-.
Nascita di Metilde Angiolina Carolina CASTRIOTA¹⁶ il 19 settembre, a Chieuti -FG-.
Morte di Mariannina MAGLIANELLI¹⁶¹ il 29 novembre, a Serracapriola -FG-.

1889

Matrimonio di Paolo Giuseppe GRIMANI²⁸⁷ e Rachele Carolina Rosaria DE LILLO²⁶⁵ il 29 gennaio, a Chieuti -FG-. Nascita di Giorgio Nicola Luigi Antonio VITALE²⁵⁹ il 9 maggio, a Chieuti -FG-.
Nascita di Maria Michela DE GIORGIO²³ il 23 ottobre, a Chieuti -FG-.

1890

Nascita di Marietta Filomena CASTRIOTA¹⁷ il 5 marzo, a Chieuti -FG-.
Morte di Marietta Filomena CASTRIOTA¹⁷ il 13 marzo, a Chieuti -FG-.
Morte di Giulietta Camilla Giuseppina MOFFA¹⁵³ il 27 novembre, a Chieuti -

1891 FG-.

Nascita di Rosaria Elisabetta Maria VITALE²⁶⁰ il 9 aprile, a Chieuti -FG-.
Nascita di Angela Esterina Adele DE GIORGIO²⁴ il 4 luglio, a Chieuti -FG-.
Morte di Angela Esterina Adele DE GIORGIO²⁴ il 30 luglio, a Chieuti -FG-.
Matrimonio di Vincenzo MEROLA¹⁵² e Giulia Amalia Rachele MOFFA¹⁵⁴ il 24 agosto, a Chieuti -FG-.
Morte di Maria Michela DE GIORGIO²³ il 15 settembre, a Chieuti -FG-.
Matrimonio di Nicola Maria BEVILACQUA⁶¹ e Maria Clorinda Eleonora MEROLA⁶⁰ il 17 dicembre, a Chieuti

1892 -FG-.

Nascita di Albina VITALE²⁵⁰ il 27 febbraio, a Chieuti -FG-.
Nascita di Nicola Luigi Costantino DE GIORGIO²⁵ il 20 giugno, a Chieuti -FG-.
Nascita di Angela Maria BEVILACQUA²⁸ il 10 novembre, a San Martino in P. -

1893 CB -.

Nascita di Giorgio Pietro CASTRIOTA¹⁸ il 18 gennaio, a Chieuti -FG-.
Morte di Nicola Luigi Costantino DE GIORGIO²⁵ il 16 agosto, a Chieuti -

1894 FG-.

Nascita di Giuseppe Giorgio BEVILACQUA³⁰ il 4 febbraio, a San Martino in P. - CB -. Morte di Rachela Ermelinda Luisa DE LILLO²⁵¹ il 13 febbraio, a Chieuti - FG-.

- 1894 (Continua)
Nascita di Teresa Maria VITALE²⁶¹ il 9 giugno, a Chieuti -FG-.
- 1895
Nascita di Nerina LICURSI²² il 13 giugno, a Ururi -CB-.
Nascita di Filomena Maria Lucia Giovannina DE GIORGIO²⁶ il 22 giugno, a Chieuti -FG-.
Nascita di Anna Maria BEVILACQUA³¹ il 2 settembre, a San Martino in P. - CB-.
Nascita di Luigi VITALE²⁷ il 8 novembre, a Chieuti -FG-.
- 1896
Matrimonio di Michelino DE LILLO⁶³ e Maria Lauretta Lavinia MEROLA⁶² il 6 aprile, a Chieuti -FG-.
Morte di Anna Maria BEVILACQUA³¹ il 19 novembre, a San Martino in P. - CB-.
- 1897
Nascita di Antonietta MUSTACCIOLI¹⁴⁸ il 4 gennaio, a Orta Nova -FG-.
Morte di Giacomo Filippo Benedetto DE LILLO²⁸⁵ il 2 aprile, a Chieuti -FG-.
Nascita di Roberto Giuseppe Antonio VITALE²⁶² il 3 aprile, a Chieuti -FG-.
Nascita di Carlo CASTRIOTA³⁹ a Serracapriola -FG-.
Nascita di Giuseppe BEVILACQUA³² il 31 ottobre, a San Martino in P. - CB-.
Morte di Giuseppe BEVILACQUA³² il 5 novembre, a San Martino in P. - CB-.
Nascita di Giuseppe Attilio Alfredo COCCO²⁶⁴ il 20 dicembre, a S. Croce di Magliano -
- 1898 CB-.
Nascita di Raffaele MEROLA¹⁴⁷ il 17 febbraio, a Chieuti -FG-.
- 1899
Nascita di Felicia Giacinta Maria VITALE²⁶³ il 11 aprile, a Chieuti -FG-.
- 1900
Nascita di Giovannina Giorgina DE LILLO³³ il 17 marzo, a Chieuti -FG-.
- 1901
Matrimonio di Michelangelo ALTAMURA¹⁴² e Mariannina MEROLA¹⁴¹ il 28 marzo, a Chieuti -FG-.
Nascita di Maria Filomena DE LILLO³⁴ il 9 novembre, a Chieuti -FG-.
- 1902
Morte di Vincenzo MEROLA¹⁵² il 29 maggio, a Chieuti -FG-.
- 1903
Morte di Giacomo DE LILLO³⁶ a Chieuti -FG-.
Nascita di Giacomo DE LILLO³⁶ il 21 dicembre, a Chieuti -
- 1904 FG-.
Nascita di Giacomo Costantino Lucietto DE LILLO³⁷ il 21 novembre, a Chieuti -FG-.
- 1906
Morte di Maria Raffaella BUONO⁷⁰ il 17 novembre, a Chieuti -FG-.
- 1907
Nascita di Concettina Rosina DE LILLO³⁸ il 24 giugno, a Chieuti -FG-.
- 1908
Morte di Maria Filomena (Mariuccia) COLAMUSSO²⁷⁴ il 23 settembre, a Chieuti -FG-.
- 1910
Nascita di Iginio PASCUCCI²⁴⁷ il 13 agosto, a Dentecane fraz. di Pietradefusi -AV-.
- 1911
Morte di Costantino VITALE²⁵⁶ il 12 febbraio, a Chieuti -FG-.
- 1912
Nascita di Giacinto Luigi Antonio DE LILLO⁴⁰ il 22 maggio, a Chieuti -FG-.
- 1914
Morte di Roberto Giuseppe Antonio VITALE²⁶² il 16 ottobre.
- 1915
Nascita di Luigi DE LILLO⁴² il 15 febbraio, a Chieuti -FG-.
Morte di Luigi DE LILLO⁴² a Chieuti -FG-.
Nascita di Olga Maria Filomena GIANNINI⁴¹ a Serracapriola -
- 1916 FG-.
Morte di Angela MOFFA²⁰⁸ il 9 marzo, a Chieuti -FG-.
Morte di Luigi MOFFA²¹⁰ il 5 aprile, a Chieuti
- 1917 -FG-.
Nascita di Ida DE LILLO⁴³ il 7 luglio, a Chieuti -FG-.
- 1918
Morte di Giovannina Giorgina DE LILLO³³ a Chieuti -FG-.
Morte di Anna Adelaide MEROLA¹⁴⁴ il 14 ottobre, a Chieuti -
- 1919 FG-.
Morte di Rosario Vito DE GIORGIO⁴⁹ il 5 febbraio, a Chieuti -FG-.
Matrimonio di Alfredo Oreste Antonio DE LILLO²⁴⁹ e Albina VITALE²⁵⁰ il 28 aprile, a Chieuti -FG-.

- 1919 (Continua)
Morte di Francesco Achille Annibale DE GIORGIO⁵³ il 10 settembre, a Chieuti - FG-. Morte di Rachele Angiolina Mariantonina CASTRIOTA¹⁵ il 29 settembre, a Chieuti -FG-.
- 1920
Nascita di Giuseppina Maria Filomena DE LILLO²⁴⁶ il 25 gennaio, a Chieuti - FG-. Morte di Giovannina MANCINI²⁸⁶ il 21 dicembre, a Chieuti -FG-.
- 1921
Nascita di Giorgio DE LILLO⁴ il 29 maggio, a Chieuti -FG-.
- 1922
Morte di Giovannino MEROLA⁸² il 11 giugno, a Chieuti -FG-.
- 1924
Nascita di Marcellino Antonio Mario DE LILLO⁹ il 12 giugno, a Chieuti -FG-.
- 1925
Morte di Giorgio Nicola Luigi Antonio VITALE²⁵⁹ il 3 febbraio, a Chieuti -FG-.
- 1926
Matrimonio di Luigi VITALE²⁷ e Filomena Maria Lucia Giovannina DE GIORGIO²⁶ il 2 dicembre, a Chieuti -FG-. Morte di Marcellino VITALE²⁷³ il 31 dicembre, a Chieuti -FG-.
- 1927
Matrimonio di Raffaele MEROLA¹⁴⁷ e Antonietta MUSTACCIOLI¹⁴⁸ il 12 febbraio, a Ortanova -FG-. Nascita di Mario DE LILLO²⁴⁸ il 13 febbraio, a Chieuti -FG-.
Matrimonio di Carlo CASTRIOTA³⁹ e Concettina Rosina DE LILLO³⁸ il 27 giugno, a Chieuti - FG-.
- 1928
Matrimonio di Giuseppe BEVILACQUA²⁹ e Angela Maria BEVILACQUA²⁸ il 3 marzo.
Nascita di Maria VITALE⁷ il 22 aprile, a Chieuti -FG-.
Matrimonio di Liborio Michele Fortunato Filippo DE GIORGIO²¹ e Nerina LICURSI²² il 6 dicembre, a Ururi -CB-.
- 1929
Morte di Domenico Luigi Giorgio VITALE²⁵⁷ il 20 gennaio, a Bologna.
Morte di Giorgio Filippo Giacomo DE LILLO²⁷¹ il 25 gennaio, a Chieuti -FG-.
Nascita di Ada VITALE⁸ il 3 giugno, a Chieuti -FG-.
Nascita di Teresa Maria DE GIORGIO³ il 27 settembre, a Chieuti -FG-.
Matrimonio di Giuseppe Attilio Alfredo COCCO²⁶⁴ e Felicia Giacinta Maria VITALE²⁶³ il 28 settembre, a S. Crocigliano -CB-.
- 1930
Nascita di Tonia Giulia Anna MEROLA¹³⁵ il 3 novembre, a Bari.
- 1931
Nascita di Marcellino VITALE¹⁰ il 20 marzo, a Chieuti -FG-.
Nascita di Ines Maria DE GIORGIO⁵ il 3 maggio, a Chieuti - FG-.
- 1935
Nascita di Vincenzo MEROLA¹³⁷ il 21 febbraio, a Bari. Nascita di Olga DE GIORGIO⁶ il 6 dicembre, a Pescara.
- 1936
Matrimonio di Giacinto Luigi Antonio DE LILLO⁴⁰ e Olga Maria Filomena GIANNINI⁴¹ il 24 febbraio. Matrimonio di Giorgio Pietro CASTRIOTA¹⁸ e Clelia DE PASQUALE¹⁹ il 23 settembre, a Napoli.
- 1937
Morte di Albina VITALE²⁵⁰ il 6 gennaio, a Chieuti -FG-.
- 1938
Morte di Giulia Amalia Rachele MOFFA¹⁵⁴ il 11 marzo, a Chieuti -FG-.
- 1939
Nascita di Giorgio Romano Giovanni MEROLA¹³⁹ il 25 giugno, a Roma.
Matrimonio di Giuseppe ZANCARDI³⁵ e Maria Filomena DE LILLO³⁴ il 31 dicembre, a Chieuti -FG-.
- 1941
Morte di Peppina Carmela GRIMANI²⁷² il 14 agosto, a Chieuti -FG-.
- 1942
Morte di Teresina MOFFA⁵⁴ il 19 gennaio, a Chieuti -FG-.
Matrimonio di Iginio PASCUCCI²⁴⁷ e Giuseppina Maria Filomena DE LILLO²⁴⁶ il 5 settembre, a Pompei.
- 1943
Morte di Paolo Giuseppe GRIMANI²⁸⁷ il 9 febbraio, a Ururi - CB-. Morte di Metilde Angiolina Carolina CASTRIOTA¹⁶ il 22 maggio.
- 1944
Morte di Liborio Michele Fortunato Filippo DE GIORGIO²¹ il 2 febbraio, a Chieuti -FG-.
- 1946
Morte di Luigi VITALE²⁷ il 13 settembre, a Chieuti - FG-. Nascita di Marilena TADDEI¹³⁸ il 21 ottobre, a Brescia.

- 1950
Matrimonio di Giorgio DE LILLO⁴ e Teresa Maria DE GIORGIO³ il 23 ottobre, a Chieuti -FG-.
- 1953
Nascita di Maria DE LILLO² il 27 ottobre.
- 1954
Morte di Raffaella Teresina DE GIORGIO²⁰ il 8 gennaio, a Chieuti -FG-.
- 1956
Morte di Maria DE LILLO² il 24 aprile.
- 1962
Morte di Nerina LICURSI²² il 15 luglio, a Ururi -CB-.
- 1963
Morte di Giacinto Paolo DE LILLO²⁵² il 12 marzo, a Foggia.
- 1966
Morte di Iginio PASCUCCI²⁴⁷ il 17 novembre.
- 1969
Matrimonio di Giorgio Romano Giovanni MEROLA¹³⁹ e Francesca ARENA¹⁴⁰ il 15 febbraio, a Foggia.
- 1970
Matrimonio di Vincenzo MEROLA¹³⁷ e Marilena TADDEI¹³⁸ il 2 febbraio, a Chieuti -FG-.
Morte di Teresa Maria VITALE²⁶¹ il 5 marzo, a Chieuti -FG-.
Morte di Giorgio Angelo Raffaele MEROLA⁶⁵ il 23 agosto, a Chieuti -FG-.
Morte di Giuseppe Luigi DE LILLO²⁵³ il 3 novembre, a Termoli -CB-.
- 1971
Morte di Alfredo Oreste Antonio DE LILLO²⁴⁹ il 6 maggio, a Termoli -CB-.
Matrimonio di Pier Francesco Oreste BRACCINI¹³⁶ e Tonia Giulia Anna MEROLA¹³⁵ il 28 agosto.
- 1977
Morte di Angela Maria BEVILACQUA²⁸ il 26 dicembre, a Termoli -CB-.
- 1978
Morte di Raffaele MEROLA¹⁴⁷ il 12 febbraio, a Chieuti -FG-.
- 1979
Morte di Giuseppe Attilio Alfredo COCCO²⁶⁴ il 16 marzo, a Roma.
- 1983
Morte di Antonietta MUSTACCIOLI¹⁴⁸ il 21 agosto, a Chieuti -FG-.
- 1993
Morte di Filomena Maria Lucia Giovannina DE GIORGIO²⁶ il 6 ottobre, a Chieuti -FG-.
- 2009
Morte di Marcellino Antonio Mario DE LILLO⁹ il 22 gennaio, a Roma.
- 2010
Morte di Ada VITALE⁸ il 30 agosto.
- 2011
Morte di Marcellino VITALE¹⁰ il 17 aprile, a Termoli -CB-.
- 2016
Morte di Maria VITALE⁷ il 22 agosto, a Chieuti -FG-.

| <u>Rif.</u> | <u>Alb.</u> | <u>Nome (Parentela)</u> |
|-------------|-------------|---|
| 172 | | ALTAMURA, Michelangelo (Padre di Simone Andrea ALTAMURA). |
| 142 | | Michelangelo (Marito della nipote (di zii) di Giovannino MEROLA). |
| 180 | | Simone (Padre di Michelangelo ALTAMURA). |
| 150 | | Simone Andrea (Cognato di Giovannino MEROLA). |
| 72 | | AMMETTA, Giuseppe (Marito della pro-pro-pronipote (di nonni) di Giorgio). |
| 190 | | Pasquale (Padre di Giuseppe AMMETTA). |
| 140 | | ARENA, Francesca (Moglie del pronipote di Giovannino |
| 165 | | MEROLA). BARBANO, Maria (Nonna di Giovannino |
| 170 | | MEROLA). Matteo (Bisnonno di Giovannino MEROLA). |
| 377 | | BECCIO, Cassandra (Nonna della quadrisavola di Marcellino Antonio Mario DE |
| 28 | LILLO). 6 | BEVILACQUA, Angela Maria (5 x pronipote (di nonni) di Giorgio). |
| 31 | 6 | Anna Maria (5 x pronipote (di nonni) di Giorgio). |
| 234 | | Basilio (Nonno di Nicola Maria BEVILACQUA). |
| 232 | | Giuseppe (Padre di Nicola Maria BEVILACQUA). |
| 32 | 6 | Giuseppe (5 x pronipote (di nonni) di Giorgio). |
| 29 | | Giuseppe (Marito della 5 x pronipote (di nonni) di Giorgio). |
| 30 | 6 | Giuseppe Giorgio (5 x pronipote (di nonni) di Giorgio). |
| 61 | 6 | Nicola Maria (Marito della 4 x pronipote (di nonni) di Giorgio). |
| 302 | | BIANCHI, Anastasia (Trisavola di Marcellino Antonio Mario DE LILLO). |
| 328 | | Costantino (Quadrisavolo di Marcellino Antonio Mario DE LILLO). |
| 188 | | Costantino (Nonno di Maria Raffaella BUONO). |
| 365 | | Giovanni (Padre della quadrisavola di Marcellino Antonio Mario DE LILLO). |
| 323 | | Maria Giuseppa (Pro-pro-prozia di Marcellino Antonio Mario DE LILLO). |
| 185 | | Maria Michela (Madre di Maria Raffaella BUONO). |
| 336 | | Rosaria (Quadrisavola di Marcellino Antonio Mario DE LILLO). |
| 385 | | BIANCO, Cassandra (Bisnonna della quadrisavola di Marcellino Antonio Mario DE LILLO). |
| 110 | 15 | Marta (Moglie del nipote (di nonni) di Giorgio). |
| 355 | | Niccolò (Padre del quadrisavolo di Marcellino Antonio Mario DE LILLO). |
| 114 | | Saverio (Marito della nipote (di nonni) di Giorgio). |
| 136 | | BRACCINI, Pier Francesco Oreste (Marito della pronipote di Giovannino |
| 393 | | MEROLA). BUCCI, Catterina (Madre di Raffaella MAUREA). |
| 184 | | BUONO, Costantino Maria (Padre di Maria Raffaella BUONO). |
| 300 | | Felice (Pro-prozio di Marcellino Antonio Mario DE LILLO). |
| 70 | 9 | Maria Raffaella (Moglie del pro-pro-pronipote (di nonni) di Giorgio). |
| 303 | | Pietro (Trisavolo di Marcellino Antonio Mario DE LILLO). |
| 186 | | Pietrro (Nonno di Maria Raffaella BUONO). |
| 289 | | Rosaria Prisca Clementina (Bisnonna di Marcellino Antonio Mario DE LILLO). |
| 223 | | BUTTAZIO, Francesca (Trisavola di Teresina MOFFA). |
| 245 | | CARLO, DI, Maria Elvira (Madre di Olga Maria Filomena |
| 130 | | GIANNINI). CARRIERO, Anna (Madre di Livia SARACINO). |
| 238 | | CASTRIOTA, Beniamino (Padre di Carlo CASTRIOTA). |
| 39 | | Carlo (Marito della 5 x pronipote (di nonni) di Giorgio). |
| 228 | | Cesare (Nonno di Giovanni CASTRIOTA). |
| 12 | 4 | Filomena Metilde (5 x pronipote (di nonni) di Giorgio). |
| 18 | 4 | Giorgio Pietro (5 x pronipote (di nonni) di Giorgio). |
| 14 | 4 | Giorgio Pietro Liborio (5 x pronipote (di nonni) di Giorgio). |
| 51 | 4 | Giovanni (Marito della 4 x pronipote (di nonni) di Giorgio). |
| 17 | 4 | Marietta Filomena (5 x pronipote (di nonni) di Giorgio). |
| 16 | 4 | Metilde Angiolina Carolina (5 x pronipote (di nonni) di Giorgio). |
| 226 | | Pietrro (Padre di Giovanni CASTRIOTA). |
| 15 | 4 | Rachele Angiolina Marian Antonina (5 x pronipote (di nonni) di Giorgio). |
| 13 | 4 | Rachele Teresa Carmela (5 x pronipote (di nonni) di Giorgio). |
| 215 | | CASTRIOTTA, Angela (Nonna di Teresina MOFFA). |
| 220 | | Antonio (Bisnonno di Teresina MOFFA). |
| 224 | | CELIO, Pasquale (Padre di Felice Antonio COLIO). |
| 334 | | CHIARO, DI, Maria Teresa (Quadrisavola di Marcellino Antonio Mario DE LILLO). |
| 264 | | COCCO, Giuseppe Attilio Alfredo (Zio acquisito di Marcellino Antonio Mario DE |
| 388 | | LILLO). Nunzio (Padre di Giuseppe Attilio Alfredo COCCO). |
| 339 | | COLAMUSSO, Francescantonio (Quadrisavolo di Marcellino Antonio Mario DE LILLO). |
| 294 | | Luigi (Bisnonno di Marcellino Antonio Mario DE LILLO). |
| 274 | | Maria Filomena (Mariuccia) (Nonna di Marcellino Antonio Mario DE LILLO). |
| 313 | | Pasquale Domenico (Trisavolo di Marcellino Antonio Mario DE LILLO). |
| 340 | | COLAVECCHIA, Marianna (Quadrisavola di Marcellino Antonio Mario DE LILLO). |

| <u>Rif.</u> | <u>Alb.</u> | <u>Nome (Parentela)</u> |
|-------------|-------------|---|
| 47 | | COLIO, Felice Antonio (Marito della 4 x pronipote (di nonni) di Giorgio). |
| 356 | | COSTANTINO, Diamante (Madre del quadrisavolo di Marcellino Antonio Mario DE |
| 342 | | LILLO). CRAPSI, Regina (Quadrisavola di Marcellino Antonio Mario DE LILLO). |
| 169 | | CUGINO, Angela Maria (Bisnonna di Giovannino MEROLA). |
| 364 | | D'ASCENZO, Anna Maria (Madre del quadrisavolo di Marcellino Antonio Mario DE |
| 380 | | LILLO)..... Francesco (Nonno del quadrisavolo di Marcellino Antonio Mario DE LILLO). |
| 213 | | D'ATELLIS, Anna Maria (Madre di Teresina MOFFA). |
| 216 | | Vincenzo (Nonno di Teresina MOFFA). |
| 368 | | DURANTE, Maria (Madre della quadrisavola di Marcellino Antonio Mario DE LILLO). |
| 219 | | Raffaella (Bisnonna di Teresina MOFFA). |
| 189 | | FACCIOLLI, Maria Teresa (Nonna di Maria Raffaella BUONO). |
| 205 | | FERRETTI, Amedeo (Padre di Giuseppa Maria Beatrice |
| 199 | | FERRETTI)Giuseppa Maria Beatrice (Ex moglie del padre di Antonio MASSARI). |
| 103 | | FIGLIA, DE, Giuseppe (Marito della pronipote (di nonni) di |
| 239 | | Giorgio). GATTA, Angela Maria (Madre di Carlo CASTRIOTA). |
| 244 | | GIANNINI, Ernesto (Padre di Olga Maria Filomena GIANNINI). |
| 41 | | Olga Maria Filomena (Moglie del 5 x pronipote (di nonni) di Giorgio). |
| 112 | 16 | GIORGIO, DE, Andrea Vincenzo (Nipote (di nonni) di Giorgio). |
| 24 | 5 | Angela Esterina Adele (5 x pronipote (di nonni) di Giorgio). |
| 46 | 9 | Angela Maria (4 x pronipote (di nonni) di Giorgio). |
| 75 | 11 | Antonietta Maria Giuseppa (Pro-pro-pronipote (di nonni) di Giorgio). |
| 101 | 15 | Antonio Casimiro Giovanni (Pronipote (di nonni) di Giorgio). |
| 91 | 15 | Antonio Ferdinando Domenico (Pronipote (di nonni) di Giorgio). |
| 99 | 15 | Antonio Nicola Gaetano (Pronipote (di nonni) di Giorgio). |
| 122 | 17 | Catarina (Figlia di Giorgio). |
| 106 | 16 | Caterina (Nipote (di nonni) di Giorgio). |
| 107 | 16 | Caterina (Nipote (di nonni) di Giorgio). |
| 102 | 15 | Claudia (Pronipote (di nonni) di Giorgio). |
| 48 | 9 | Costantina (4 x pronipote (di nonni) di Giorgio). |
| 26 | 5 | Filomena Maria Lucia Giovannina (5 x pronipote (di nonni) di Giorgio). |
| 53 | 9 | Francesco Achille Annibale (4 x pronipote (di nonni) di Giorgio). |
| 123 | 17 | Giorgio (Il soggetto di questo rapporto). |
| 116 | 16 | Giorgio Gaspare (Nipote (di nonni) di Giorgio). |
| 97 | 15 | Giorgio Gasparro Niccola (Pronipote (di nonni) di Giorgio). |
| 89 | 14 | Giorgio Vincenzo Maria (Pro-pronipote (di nonni) di Giorgio). |
| 57 | 9 | Giovina (4 x pronipote (di nonni) di Giorgio). |
| 52 | 9 | Giovina Felice (4 x pronipote (di nonni) di Giorgio). |
| 118 | 17 | Giuseppe (Figlio di Giorgio). |
| 119 | 17 | Giuseppe Antonio (Figlio di Giorgio). |
| 104 | 15 | Giuseppe Antonio Primaldo (Pronipote (di nonni) di Giorgio). |
| 5 | 2 | Ines Maria (6 x pronipote (di nonni) di Giorgio). |
| 71 | 11 | Isabella Luigia Santa (Pro-pro-pronipote (di nonni) di Giorgio). |
| 69 | 11 | Liborio Michele Fortunato (Pro-pro-pronipote (di nonni) di Giorgio). |
| 21 | 5 | Liborio Michele Fortunato Filippo (5 x pronipote (di nonni) di Giorgio). |
| 55 | 9 | Luigi Errico (4 x pronipote (di nonni) di Giorgio). |
| 81 | 13 | Maddalena Filomena (Pro-pro-pronipote (di nonni) di Giorgio). |
| 93 | 15 | Maddalena Marcellina (Pronipote (di nonni) di Giorgio). |
| 83 | 14 | Maddalena Maria Aloisia (Pro-pronipote (di nonni) di Giorgio). |
| 66 | 11 | Margarita Domenica Teresina (Pro-pro-pronipote (di nonni) di Giorgio). |
| 76 | 11 | Maria Antonia Eugenia (Pro-pro-pronipote (di nonni) di Giorgio). |
| 92 | 15 | Maria Cassandra Nicolina (Pronipote (di nonni) di Giorgio). |
| 50 | 9 | Maria Giuseppa (4 x pronipote (di nonni) di Giorgio). |
| 74 | 11 | Maria Giuseppa Teresina Carolina Lucia Raffaella (Pro-pro-pronipote (di nonni) di Giorgio). |
| 23 | 5 | Maria Michela (5 x pronipote (di nonni) di Giorgio). |
| 59 | 9 | Maria Michela (4 x pronipote (di nonni) di Giorgio). |
| 58 | 9 | Maria Michela (4 x pronipote (di nonni) di Giorgio). |
| 87 | 14 | Marta Rosa (Pro-pronipote (di nonni) di Giorgio). |
| 100 | 15 | Matteo Vincenzo Michelangelo (Pronipote (di nonni) di Giorgio). |
| 95 | 15 | Nicola (Pronipote (di nonni) di Giorgio). |
| 45 | 9 | Nicola Angelo Maria Loreto (4 x pronipote (di nonni) di Giorgio). |
| 68 | 11 | Nicola Liborio (Pro-pro-pronipote (di nonni) di Giorgio). |
| 56 | 9 | Nicola Luigi (4 x pronipote (di nonni) di Giorgio). |
| 25 | 5 | Nicola Luigi Costantino (5 x pronipote (di nonni) di Giorgio). |

| <u>Rif.</u> | <u>Alb.</u> | <u>Nome (Parentela)</u> |
|-------------|-------------|--|
| 6 | 2 | GIORGIO, DE, Olga (6 x pronipote (di nonni) di Giorgio). |
| 84 | 14 | Prisca Maria Angela (Pro-pronipote (di nonni) di Giorgio). |
| 20 | 5 | Raffaella Teresina (5 x pronipote (di nonni) di Giorgio). |
| 111 | 16 | Rosalia Diamanta (Nipote (di nonni) di Giorgio). |
| 49 | 9 | Rosario Vito (4 x pronipote (di nonni) di Giorgio). |
| 115 | 16 | Teresa Claudia (Nipote (di nonni) di Giorgio). |
| 3 | 2 | Teresa Maria (6 x pronipote (di nonni) di Giorgio). |
| 73 | 11 | Teresina Modesta Carolina (Pro-pro-pronipote (di nonni) di Giorgio). |
| 113 | 16 | Veneranda (Nipote (di nonni) di Giorgio). |
| 117 | 16 | Vincenzo (Nipote (di nonni) di Giorgio). |
| 105 | 15 | Vincenzo Teodoro Stanislao (Pronipote (di nonni) di Giorgio). |
| 121 | 17 | Vito (Figlio di Giorgio). |
| 108 | 16 | Vito (Nipote (di nonni) di Giorgio). |
| 85 | 14 | Vito Elia (Pro-pronipote (di nonni) di Giorgio). |
| 109 | 16 | Vito Elia (Nipote (di nonni) di Giorgio). |
| 229 | | GIORGIO, DI, Metilde (Nonna di Giovanni CASTRIOTA). |
| 366 | | GIUDILLI, Maddalena (Madre della quadrisavola di Marcellino Antonio Mario DE |
| 305 | | LILLO). GRIMANI, Giacomantonio (Trisavolo di Marcellino Antonio Mario DE |
| 359 | | LILLO)... Giacomo (Padre del quadrisavolo di Marcellino Antonio Mario DE LILLO). |
| 133 | | Giuseppe (Padre di Luca GRIMANI). |
| 88 | 12 | Luca (Marito della pro-pronipote (di nonni) di Giorgio). |
| 80 | 12 | Nicola Francesco Ferdinando (Pro-pro-pronipote (di nonni) di Giorgio). |
| 78 | 12 | Nicola Maria (Pro-pro-pronipote (di nonni) di Giorgio). |
| 331 | | Paolantonio (Quadrisavolo di Marcellino Antonio Mario DE LILLO). |
| 290 | | Paolo (Bisnonno di Marcellino Antonio Mario DE LILLO). |
| 287 | | Paolo Giuseppe (Prozio di Marcellino Antonio Mario DE LILLO). |
| 272 | | Peppina Carmela (Nonna di Marcellino Antonio Mario DE LILLO). |
| 79 | 12 | Rosina (Pro-pro-pronipote (di nonni) di Giorgio). |
| 325 | | INTRAVADA, Maddalena (Pro-pro-prozia di Marcellino Antonio Mario DE LILLO). |
| 310 | | Maddalena (Trisavola di Marcellino Antonio Mario DE LILLO). |
| 337 | | Nicola (Quadrisavolo di Marcellino Antonio Mario DE LILLO). |
| 173 | | JUDICIBUS, DE, Celeste (Madre di Simone Andrea ALTAMURA). |
| 167 | | Laura (Nonna di Giovannino MEROLA). |
| 236 | | LICURSI, Luigi (Padre di Nerina LICURSI). |
| 22 | 2 | Nerina (Moglie del 5 x pronipote (di nonni) di Giorgio). |
| 249 | | LILLO, DE, Alfredo Oreste Antonio (Padre di Marcellino Antonio Mario DE LILLO). |
| 275 | | Amalietta Maria Antonina (Prozia di Marcellino Antonio Mario DE LILLO). |
| 321 | | Angela Maria Carmela (Pro-pro-prozia di Marcellino Antonio Mario DE LILLO). |
| 297 | | Benedetto Beniamino (Pro-prozio di Marcellino Antonio Mario DE LILLO). |
| 280 | | Carolina Maria Luigia (Prozia di Marcellino Antonio Mario DE LILLO). |
| 284 | | Carolina Sinforosa (Prozia di Marcellino Antonio Mario DE LILLO). |
| 38 | 7 | Concettina Rosina (5 x pronipote (di nonni) di Giorgio). |
| 40 | 7 | Giacinto Luigi Antonio (5 x pronipote (di nonni) di Giorgio). |
| 288 | | Giacinto Maria Pasquale (Bisnonno di Marcellino Antonio Mario DE LILLO). |
| 252 | | Giacinto Paolo (Zio di Marcellino Antonio Mario DE LILLO). |
| 36 | 7 | Giacomo (5 x pronipote (di nonni) di Giorgio). |
| 37 | 7 | Giacomo Costantino Lucietto (5 x pronipote (di nonni) di Giorgio). |
| 285 | | Giacomo Filippo Benedetto (Prozio di Marcellino Antonio Mario DE LILLO). |
| 301 | | Giacomo Maria Filippo Raffaele (Trisavolo di Marcellino Antonio Mario DE LILLO). |
| 4 | | Giorgio (Marito della 6 x pronipote (di nonni) di Giorgio). |
| 271 | | Giorgio Filippo Giacomo (Nonno di Marcellino Antonio Mario DE LILLO). |
| 33 | 7 | Giovannina Giorgina (5 x pronipote (di nonni) di Giorgio). |
| 253 | | Giuseppe Luigi (Zio di Marcellino Antonio Mario DE LILLO). |
| 319 | | Giuseppe Maria Benedetto Paolantonio (Pro-pro-prozio di Marcellino Antonio Mario DE LILLO). |
| 317 | | Giuseppemaria Michele Sebastiano Maurizio Vittore (Pro-pro-prozio di Marcellino Antonio Mario DE LILLO). |
| 246 | | Giuseppina Maria Filomena (Sorella di Marcellino Antonio Mario DE LILLO). |
| 43 | 7 | Ida (5 x pronipote (di nonni) di Giorgio). |
| 42 | 7 | Luigi (5 x pronipote (di nonni) di Giorgio). |
| 320 | | Luigi Costantino Luca Domenico (Pro-pro-prozio di Marcellino Antonio Mario DE LILLO). |
| 281 | | Luigi Giorgio (Prozio di Marcellino Antonio Mario DE LILLO). |
| 322 | | Luigi Maria Benedetto (Pro-pro-prozio di Marcellino Antonio Mario DE LILLO). |
| 9 | 1 | Marcellino Antonio Mario (Marito della 6 x pronipote (di nonni) di Giorgio). |

| <u>Rif.</u> | <u>Alb.</u> | <u>Nome (Parentela)</u> |
|-------------|-------------|---|
| 2 | 1 | LILLO, DE, Maria (7 x pronipote (di nonni) di Giorgio). |
| 318 | | Maria Antonina Elisabetta (Pro-pro-prozia di Marcellino Antonio Mario DE LILLO). |
| 296 | | Maria Clementina Venturina (Pro-prozia di Marcellino Antonio Mario DE LILLO). |
| 268 | | Maria Concetta (Cugina del padre di Marcellino Antonio Mario DE LILLO). |
| 34 | 7 | Maria Filomena (5 x pronipote (di nonni) di Giorgio). |
| 277 | | Maria Filomena (Prozia di Marcellino Antonio Mario DE LILLO). |
| 1 | 1 | Maria Luisa (7 x pronipote (di nonni) di Giorgio). |
| 282 | | Maria Luisa Filomena (Prozia di Marcellino Antonio Mario DE LILLO). |
| 298 | | Maria Teresa (Pro-prozia di Marcellino Antonio Mario DE LILLO). |
| 248 | | Mario (Fratello di Marcellino Antonio Mario DE LILLO). |
| 266 | | Michelino (Cugino del padre di Marcellino Antonio Mario DE LILLO). |
| 63 | 7 | Michelino (Marito della 4 x pronipote (di nonni) di Giorgio). |
| 267 | | Michelino (Cugino del padre di Marcellino Antonio Mario DE LILLO). |
| 270 | | Ottorino (Cugino del padre di Marcellino Antonio Mario DE LILLO). |
| 254 | | Paolo Carmelo (Zio di Marcellino Antonio Mario DE LILLO). |
| 251 | | Rachela Ermelinda Luisa (Zia di Marcellino Antonio Mario DE LILLO). |
| 265 | | Rachele Carolina Rosaria (Cugina del padre di Marcellino Antonio Mario DE LILLO). |
| 278 | | Vincenzo (Prozio di Marcellino Antonio Mario DE LILLO). |
| 326 | | Vincenzo (Quadrisavolo di Marcellino Antonio Mario DE LILLO). |
| 299 | | Vincenzo Maria (Pro-prozio di Marcellino Antonio Mario DE LILLO). |
| 176 | | LUCA, DE, Camillo (Padre di Gennaro DE LUCA). |
| 158 | | Gennaro (Cognato di Giovannino MEROLA). |
| 354 | | LUCCHESE, Carmela (Madre della quadrisavola di Marcellino Antonio Mario DE |
| 382 | | LILLO). LUCE, Angelo (5 x pro-prozio di Marcellino Antonio Mario DE LILLO). |
| 371 | | Cristina (4 x pro-prozia di Marcellino Antonio Mario DE LILLO). |
| 375 | | Domenica Costanza (4 x pro-prozia di Marcellino Antonio Mario DE LILLO). |
| 373 | | Felice Fedele (4 x pro-prozio di Marcellino Antonio Mario DE LILLO). |
| 376 | | Filippo Giacomo (Nonno della quadrisavola di Marcellino Antonio Mario DE LILLO). |
| 370 | | Francesco Saverio (4 x pro-prozio di Marcellino Antonio Mario DE LILLO). |
| 353 | | Giov. Paolo Antonio (Padre della quadrisavola di Marcellino Antonio Mario DE LILLO). |
| 372 | | Grazia Domenica (4 x pro-prozia di Marcellino Antonio Mario DE LILLO). |
| 327 | | Luiggia Sinforosa Livia (Quadrisavola di Marcellino Antonio Mario DE LILLO). |
| 369 | | Maria Caterina Giulia (4 x pro-prozia di Marcellino Antonio Mario DE LILLO). |
| 383 | | Paolo Antonio (5 x pro-prozio di Marcellino Antonio Mario DE LILLO). |
| 384 | | Silvestro (Bisnonno della quadrisavola di Marcellino Antonio Mario DE LILLO). |
| 374 | | Vito Angelo (4 x pro-prozio di Marcellino Antonio Mario DE LILLO). |
| 161 | | MAGLIANELLI, Mariannina (Madre di Giovannino MEROLA). |
| 183 | | Mariannina (Nonna di Michelangelo ALTAMURA). |
| 166 | | Raffaele (Nonno di Giovannino MEROLA). |
| 311 | | MAGNOCAVALLO, Adamo (Trisavolo di Marcellino Antonio Mario DE LILLO). |
| 293 | | Teresa (Bisnonna di Marcellino Antonio Mario DE LILLO). |
| 269 | | MANCINI (DE LILLO), Ottorino (Cugino del padre di Marcellino Antonio Mario DE |
| 312 | | LILLO). MANCINI, Carolina (Trisavola di Marcellino Antonio Mario DE LILLO). |
| 286 | | Giovannina (Prozia acquisita di Marcellino Antonio Mario DE LILLO). |
| 396 | | Giuseppe (Padre di Giovannina MANCINI). |
| 217 | | MANES, Angela Maria (Nonna di Teresina MOFFA). |
| 346 | | MASCIA, Anna (Quadrisavola di Marcellino Antonio Mario DE |
| 367 | | LILLO). Nicola (Padre della quadrisavola di Marcellino Antonio Mario DE LILLO). |
| 389 | | Vincenza (Madre di Giuseppe Attilio Alfredo COCCO). |
| 200 | | MASSARI, Antonio (Nonno di Antonio MASSARI). |
| 67 | 8 | Antonio (Marito della pro-pro-pronipote (di nonni) di Giorgio). |
| 195 | | Antonio Luigi (Fratellastro di Antonio MASSARI). |
| 196 | | Domenico Antonio (Fratello di Antonio MASSARI). |
| 44 | 8 | Filomena (4 x pronipote (di nonni) di Giorgio). |
| 197 | | Giuseppe (Padre di Antonio MASSARI). |
| 194 | | Maria Luisa (Sorellastra di Antonio MASSARI). |
| 276 | | MAUREA, Andrea Liborio Michele (Prozio acquisito di Marcellino Antonio Mario DE LILLO). |
| 392 | | Angelo (Padre di Raffaella MAUREA). |
| 394 | | Carlo (Nonno di Raffaella MAUREA). |
| 399 | | Catarina (Madre di Prisca PETA). |
| 390 | | Giovanni (Padre di Andrea Liborio Michele MAUREA). |
| 230 | | Giovanni (Nonno di Giovanni CASTRIOTA). |
| 283 | | Liborio (Prozio acquisito di Marcellino Antonio Mario DE LILLO). |

| <u>Rif.</u> | <u>Alb.</u> | <u>Nome (Parentela)</u> |
|-------------|-------------|---|
| 128 | | MAUREA, Lucia (Madre di Domenica SCUDIERO). |
| 227 | | Maria Rachele (Madre di Giovanni CASTRIOTA). |
| 279 | | Raffaella (Prozia acquisita di Marcellino Antonio Mario DE LILLO). |
| 155 | | MEROLA, Amalia (Sorella di Giovannino MEROLA). |
| 151 | | Amalietta (Sorella di Giovannino MEROLA). |
| 144 | | Anna Adelaide (Nipote (di zii) di Giovannino MEROLA). |
| 145 | | Esterina (Nipote (di zii) di Giovannino MEROLA). |
| 143 | | Esterina Clotilde Adelaide (Nipote (di zii) di Giovannino MEROLA). |
| 159 | | Filomena (Sorella di Giovannino MEROLA). |
| 65 | 10 | Giorgio Angelo Raffaele (4 x pronipote (di nonni) di Giorgio). |
| 139 | | Giorgio Romano Giovanni (Pronipote di Giovannino MEROLA). |
| 82 | 10 | Giovannino (Marito della pro-pro-pronipote (di nonni) di Giorgio). |
| 164 | | Giuseppe (Nonno di Giovannino MEROLA). |
| 163 | | Giuseppe Maria (Zio di Giovannino MEROLA). |
| 157 | | Luisa (Sorella di Giovannino MEROLA). |
| 60 | 10 | Maria Clorinda Eleonora (4 x pronipote (di nonni) di Giorgio). |
| 62 | 10 | Maria Lauretta Lavinia (4 x pronipote (di nonni) di Giorgio). |
| 141 | | Mariannina (Nipote (di zii) di Giovannino MEROLA). |
| 168 | | Matteo (Bisnonno di Giovannino MEROLA). |
| 147 | | Raffaele (Nipote (di zii) di Giovannino MEROLA). |
| 182 | | Raffaele (Nonno di Michelangelo ALTAMURA). |
| 160 | | Raffaele (Padre di Giovannino MEROLA). |
| 146 | | Raffaele Giorgio (Nipote (di zii) di Giovannino MEROLA). |
| 64 | 10 | Raffaele Giorgio (4 x pronipote (di nonni) di Giorgio). |
| 181 | | Rosina (Madre di Michelangelo ALTAMURA). |
| 162 | | Rosina (Zia di Giovannino MEROLA). |
| 149 | | Rosina (Sorella di Giovannino MEROLA). |
| 135 | | Tonia Giulia Anna (Pronipote di Giovannino MEROLA). |
| 152 | | Vincenzo (Fratello di Giovannino MEROLA). |
| 137 | | Vincenzo (Pronipote di Giovannino MEROLA). |
| 171 | | MICUCCI, Nunzia Maria (Bisnonna di Giovannino |
| 203 | | MEROLA). MINICUCCI, Rachele (Nonna di Antonio |
| 208 | | MASSARI). MOFFA, Angela (Sorella di Teresina MOFFA). |
| 211 | | Antonio Nicola Bonifacio (Fratello di Teresina MOFFA). |
| 154 | | Giulia Amalia Rachele (Cognata di Giovannino MEROLA). |
| 153 | | Giulietta Camilla Giuseppina (Cognata di Giovannino MEROLA). |
| 214 | | Luigi (Nonno di Teresina MOFFA). |
| 210 | | Luigi (Fratello di Teresina MOFFA). |
| 207 | | Luisa (Sorella di Teresina MOFFA). |
| 212 | | Michele (Padre di Teresina MOFFA). |
| 209 | | Rachele Carolina (Sorella di Teresina MOFFA). |
| 218 | | Simone (Bisnonno di Teresina MOFFA). |
| 222 | | Simone (Trisavolo di Teresina MOFFA). |
| 54 | 5 | Teresina (Moglie del 4 x pronipote (di nonni) di Giorgio). |
| 132 | | MUSACCHIO, Eugenia (Madre di Maria Angela Concetta SARACINO). |
| 307 | | Marco (Trisavolo di Marcellino Antonio Mario DE LILLO). |
| 291 | | Maria Giocondina Maria Luisa (Bisnonna di Marcellino Antonio Mario DE LILLO). |
| 148 | | MUSTACCIOLI, Antonietta (Moglie del nipote (di zii) di Giovannino MEROLA). |
| 178 | | Federico (Padre di Antonietta MUSTACCIOLI). |
| 308 | | NERI, Marta (Trisavola di Marcellino Antonio Mario DE |
| 120 | LILLO). 16 | NIMINICO', Matalena (Elena) (Nuora di Giorgio). |
| 125 | | Vito (Padre di Matalena (Elena) NIMINICO'). |
| 179 | | NOVELLI, Rachele (Madre di Antonietta MUSTACCIOLI). |
| 344 | | PALLADINO, Angiola (Quadrisavola di Marcellino Antonio Mario DE LILLO). |
| 358 | | PAPADOPOLI, Anna (Madre della quadrisavola di Marcellino Antonio Mario DE |
| 381 | | LILLO). PARADISO, Vittoria (Nonna del quadrisavolo di Marcellino Antonio Mario |
| 247 | | DE LILLO). PASCUCCI, Iginio (Cognato di Marcellino Antonio Mario DE LILLO). |
| 19 | | PASQUALE, DE, Clelia (Moglie del 5 x pronipote (di nonni) di Giorgio). |
| 206 | | PEPE, Maria Teresa (Madre di Giuseppa Maria Beatrice FERRETTI). |
| 175 | | PERRETTI, Grazia (Madre di Raffaele PERRETTI). |
| 174 | | Luigi (Padre di Raffaele PERRETTI). |
| 156 | | Raffaele (Cognato di Giovannino MEROLA). |
| 398 | | PETA, Basilio (Padre di Prisca PETA). |

| <u>Rif.</u> | <u>Alb.</u> | <u>Nome (Parentela)</u> |
|-------------|-------------|--|
| 187 | | PETA, Catarina (Nonna di Maria Raffaella BUONO). |
| 304 | | Catterina (Trisavola di Marcellino Antonio Mario DE LILLO). |
| 124 | 17 | Maria (Moglie di Giorgio). |
| 330 | | Prisca (Ex moglie del quadrisavolo di Marcellino Antonio Mario DE LILLO). |
| 314 | | PETTI, Anna Maria (Trisavola di Marcellino Antonio Mario DE LILLO). |
| 341 | | Giuseppe (Quadrisavolo di Marcellino Antonio Mario DE LILLO). |
| 201 | | PICUCCI, Emilia (Nonna di Antonio MASSARI). |
| 362 | | PLESCIA, Diodata (Madre della quadrisavola di Marcellino Antonio Mario DE |
| 360 | | LILLO).. Elisabetta (Madre del quadrisavolo di Marcellino Antonio Mario DE LILLO). |
| 233 | | RANIERI, Angela Maria (Madre di Nicola Maria BEVILACQUA). |
| 235 | | Nicola (Nonno di Nicola Maria BEVILACQUA). |
| 221 | | RENSIS, DE, Eufrasia (Bisnonna di Teresina MOFFA). |
| 193 | | RICCI, Teresa (Madre di Luigi TORZILLI). |
| 237 | | ROSA, DE, Giulietta (Madre di Nerina LICURSI). |
| 134 | | ROSA, DI, Cristina (Madre di Luca GRIMANI). |
| 295 | | ROSATO, Albina (Bisnonna di Marcellino Antonio Mario DE |
| 345 | | LILLO). Angiolo (Quadrisavolo di Marcellino Antonio Mario DE LILLO). |
| 343 | | Carlantonio (Quadrisavolo di Marcellino Antonio Mario DE LILLO). |
| 315 | | Donato Antonio (Trisavolo di Marcellino Antonio Mario DE LILLO). |
| 316 | | Maria Giuseppa (Trisavola di Marcellino Antonio Mario DE LILLO). |
| 391 | | SARACINO, Cecilia (Madre di Andrea Liborio Michele MAUREA). |
| 231 | | Cecilia (Nonna di Giovanni CASTRIOTA). |
| 387 | | Clementia (Bisnonna del quadrisavolo di Marcellino Antonio Mario DE LILLO). |
| 131 | | Liborio (Padre di Maria Angela Concetta SARACINO). |
| 98 | | Livia (Moglie del pronipote (di nonni) di Giorgio). |
| 86 | 11 | Maria Angela Concetta (Moglie del pro-pronipote (di nonni) di Giorgio). |
| 177 | | Matilde (Madre di Gennaro DE LUCA). |
| 357 | | Pasquale (Padre della quadrisavola di Marcellino Antonio Mario DE LILLO). |
| 129 | | Pasquale (Padre di Livia SARACINO). |
| 395 | | Rosaria (Nonna di Raffaella MAUREA). |
| 329 | | Venturina (Quadrisavola di Marcellino Antonio Mario DE LILLO). |
| 332 | | SASSI, Angela Maria Irene Gentile (Quadrisavola di Marcellino Antonio Mario DE LILLO). |
| 361 | | Pietro Antonio (Padre della quadrisavola di Marcellino Antonio Mario DE LILLO). |
| 96 | 14 | SCUDIERO, Domenica (Moglie del pronipote (di nonni) di Giorgio). |
| 94 | | Michelangelo (Marito della pronipote (di nonni) di Giorgio). |
| 127 | | Vito Antonio (Padre di Domenica SCUDIERO). |
| 126 | | SENESE, Cristina (Madre di Matalena (Elena |
| 243 | | NIMINICO'). STABILE, Luigi (Nonno di Giuseppe |
| 241 | | ZANCARDI). ROSA (Madre di Giuseppe ZANCARDI). |
| 379 | | STAFFA, Angela (Nonna del quadrisavolo di Marcellino Antonio Mario DE LILLO). |
| 386 | | Costantino (Bisnonno del quadrisavolo di Marcellino Antonio Mario DE LILLO). |
| 138 | | TADDEI, Marilena (Moglie del pronipote di Giovannino MEROLA). |
| 338 | | TAMBURRO, Maria Vincenza (Quadrisavola di Marcellino Antonio Mario DE |
| 333 | | LILLO). TANASSI, Francesco (Quadrisavolo di Marcellino Antonio Mario DE |
| 306 | | LILLO).. Maria Giuseppa (Trisavola di Marcellino Antonio Mario DE LILLO). |
| 202 | | TOMMASO, DI, Domenicantonio (Nonno di Antonio MASSARI). |
| 198 | | Maria Aurora (Madre di Antonio MASSARI). |
| 204 | | Pietrangelo (Bisnonno di Antonio MASSARI). |
| 192 | | TORZILLI, Giuseppe (Padre di Luigi TORZILLI). |
| 77 | | Luigi (Marito della pro-pro-pronipote (di nonni) di Giorgio). |
| 191 | | TUCCI, DI, Benedetta (Madre di Giuseppe AMMETTA). |
| 225 | | TURA, Maria Giuseppa (Madre di Felice Antonio COLIO). |
| 90 | 13 | VALENTE, Celestina (Moglie del pro-pronipote (di nonni) di |
| 397 | Giorgio) | VOLINO, Emmanuela (Madre di Giovannina MANCINI). |
| 324 | | VITALE, Abramo Antonio Costantino Celestino (Pro-pro-prozio di Marcellino Antonio Mario DE |
| 8 | 3 | LILLO). Ada (6 x pronipote (di nonni) di Giorgio). |
| 250 | | Albina (Madre di Marcellino Antonio Mario DE LILLO). |
| 351 | | Angiola Maria Giuseppa (Pro-pro-pro-prozia di Marcellino Antonio Mario DE LILLO). |
| 378 | | Antonio (Nonno del quadrisavolo di Marcellino Antonio Mario DE LILLO). |
| 347 | | Antonio Vincenzo Alessandro (Pro-pro-pro-prozio di Marcellino Antonio Mario DE LILLO). |
| 256 | | Costantino (Zio di Marcellino Antonio Mario DE LILLO). |
| 255 | | Domenico (Zio di Marcellino Antonio Mario DE LILLO). |
| 335 | | Domenico Donato (Quadrisavolo di Marcellino Antonio Mario DE LILLO). |

| <u>Rif.</u> | <u>Alb.</u> | <u>Nome (Parentela)</u> |
|-------------|-------------|---|
| 257 | | VITALE, Domenico Luigi Giorgio (Zio di Marcellino Antonio Mario DE LILLO). |
| 11 | 3 | Elena (6 x pronipote (di nonni) di Giorgio). |
| 263 | | Felicia Giacinta Maria (Zia di Marcellino Antonio Mario DE LILLO). |
| 309 | | Giacinto Marcellino (Trisavolo di Marcellino Antonio Mario DE LILLO). |
| 259 | | Giorgio Nicola Luigi Antonio (Zio di Marcellino Antonio Mario DE LILLO). |
| 350 | | Giorgio Vincenzo Paolo (Pro-pro-pro-prozio di Marcellino Antonio Mario DE LILLO). |
| 363 | | Giovanni (Padre del quadrisavolo di Marcellino Antonio Mario DE LILLO). |
| 348 | | Giuseppe Domenico (Pro-pro-pro-prozio di Marcellino Antonio Mario DE LILLO). |
| 27 | 3 | Luigi (Marito della 5 x pronipote (di nonni) di Giorgio). |
| 258 | | Luigi Antonio Benedetto (Zio di Marcellino Antonio Mario DE LILLO). |
| 10 | 3 | Marcellino (6 x pronipote (di nonni) di Giorgio). |
| 273 | | Marcellino (Nonno di Marcellino Antonio Mario DE LILLO). |
| 7 | 3 | Maria (6 x pronipote (di nonni) di Giorgio). |
| 352 | | Maria Giuseppa Fortunata (Pro-pro-pro-prozia di Marcellino Antonio Mario DE LILLO). |
| 349 | | Mercurio Antonio (Pro-pro-pro-prozio di Marcellino Antonio Mario DE LILLO). |
| 292 | | Michele Costantino (Bisnonno di Marcellino Antonio Mario DE LILLO). |
| 262 | | Roberto Giuseppe Antonio (Zio di Marcellino Antonio Mario DE LILLO). |
| 260 | | Rosaria Elisabetta Maria (Zia di Marcellino Antonio Mario DE LILLO). |
| 261 | | Teresa Maria (Zia di Marcellino Antonio Mario DE LILLO). |
| 242 | | ZANCARDI, Antonio (Nonno di Giuseppe ZANCARDI). |
| 35 | | Giuseppe (Marito della 5 x pronipote (di nonni) di Giorgio). |
| 240 | | Vincenzo (Padre di Giuseppe ZANCARDI). |

CHIEUTI



FAMIGLIA



FIGLIA

FAMIGLIA

FIGLIA

Paese di provenienza:

Sicilia - Mezzojuso - PA - dicembre 1721 -

Persone Notevoli di questa famiglia :

- * *Papas Nicolò FIGLIA*, Arciprete di rito greco -
Mezzojuso, 1693 > 1769 -



- * **Papas Andrea FIGLIA**, - Arciprete di rito Greco - in Chieuti e Capitano cappellano del Reg. Real Macedone in Napoli - - Mezzojuso (PA) 1731 > Napoli 1781 .

- * **Don Zaccaria FIGLIA**, - Sacerdote di rito Latino -in Chieuti Chieuti, 1805 > 1877 -

> Ultimo discendente della famiglia, lasciò, prima della sua morte, una lapide nella quale fece incidere il seguente memoriale:

***Da Mezzojuso
in provincia di Palermo
Patria degli avi miei italo-greci
chiamati dal Marchese D'Avalos
feudatario di queste contrade
nell'anno MDCC
a far da capi in questa chiesa greca
D. Nicola e D. Andrea De Figlia
si successero arcipreti
e in una ai loro eredi
vissero sempre onorati.
Tutti sono spenti
per essere io il solo superstite
Prete di rito latino
ultimo anello della mia stirpe.
A perpetua memoria
pongo la presente lapide
nell'anno 67 di mia vita
MDCCCLXXII (1)***

- Per suo volere fu murata, dopo la sua morte, nella cappella di famiglia sita nel vecchio cimitero. Purtroppo di essa non se ne ha più traccia perchè quell'area cimiteriale negli anni 50 del secolo scorso fu interamente sconnessa per la costruzione dell'asilo infantile.

(1) - Il memoriale è stato rinvenuto dal Prof. Michele MARCHIANO' nel corso delle sue ricerche fatte a Chieuti alla fine del 1800 sulla famiglia dei FIGLIA.-

GENEALOGIA

della

Famiglia

di

ANDREA

FIGLIA

In CHIEUTI - FG -

1. DISCENDENTI
2. PARENTI DIRETTI
3. PARENTI INDIRETTI *via* CRISTINA SARRACINO
4. PARENTI INDIRETTI *via* LUCREZIA SARRACINO
5. PARENTI INDIRETTI *via* MARTA ROSA (ROSARIA) SASSO
6. PARENTI INDIRETTI *via* CRISTINA DI GIORGIO
7. PARENTI INDIRETTI *via* CLAUDIA DI GIORGIO
8. PARENTI INDIRETTI *via* PLACIDO TEODORO PETA
9. PARENTI INDIRETTI *via* SERAFINO SCUDIERI
10. ALBERI GENEALOGICI
11. INDICE DEI LUOGHI
12. INDICE DELLE DATE
13. INDICE DELLE PERSONE

Andrea FIGLIA³⁶
 +Caterina
 BUCCORASARIO Nicolò
 — FIGLIA³² Carmelo
 — FIGLIA³³
 +Cristina Benedetto Maurizio Andrea Tommaso
 SARRACINO Lucrezia SARRACINO³⁵
 — Andrea FIGLIA²⁸
 +Laura Maria
 SASSO²⁹ Nicola Maria Michelangelo Mercurio Domenico Fortunato
 — FIGLIA⁷ Nicola Giuseppe Antonio FIGLIA⁸
 — Lucrezia Anna Maria Rosa FIGLIA⁹
 — Lucrezia Domenica Chiara Maria Colomba FIGLIA¹⁰
 — Domenico Giovanni Crisostomo Basilio Maria FIGLIA¹¹
 — Macrina Lucrezia Maria FIGLIA¹²
 — Antonina Maria Alalayde FIGLIA¹³
 — Nicola Giorgio Antonio Maria FIGLIA¹⁴
 — Mercurio FIGLIA³⁰
 +Marta Rosa (Rosaria)
 SASSO³¹ Nunzio Nicandro Bernardo FIGLIA¹⁵
 — Giovanni Crisostomo Nunzio Maria FIGLIA¹⁶
 — Nicola Matteo Vincenzo FIGLIA¹⁷
 — Zaccaria Tomaso Giovanni Matteo Maria
 FIGLIA¹⁸ Giuseppa Maria FIGLIA¹⁹
 — Maria Cristina FIGLIA²⁰
 — Giuseppe Nicola Maria FIGLIA²¹
 +Claudia DI GIORGIO²²
 — Rosaria FIGLIA¹
 — Zacheria FIGLIA²
 — Rosaria FIGLIA³
 — Nicola Maria FIGLIA⁴
 — Vincenzo Maria Giorgio Costantino
 FIGLIA⁵ Andrea Costantino FIGLIA⁶
 — Maria Amalia FIGLIA²³
 — Andrea Michelangelo Maria
 FIGLIA²⁵ Nicola Maria Matteo
 FIGLIA²⁶

Generazione dei Pro-Pro-Nipoti

1. **ROSARIA FIGLIA (Pro-pronipote (di nonni) di Andrea)** è nata il 7 aprile 1804, a Chieuti -FG-, da Giuseppe Nicola FIGLIA²¹ e Claudia DI GIORGIO²², come mostrato nell'albero genealogico 1. È morta il 9 luglio 1805, all'età di 1 anni, a Chieuti -FG-.

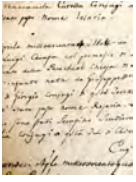

2. **ZACHERIA FIGLIA (Pro-pronipote (di nonni) di Andrea)** è nato il 18 marzo 1805, a Chieuti -FG-, da Giuseppe Nicola Maria FIGLIA²¹ e Claudia DI GIORGIO²², come mostrato nell'albero genealogico 1. Zacheria ha lavorato come Sacerdote. È morto il 21 luglio 1877, all'età di 72 anni, a Chieuti -FG-.



3. **ROSARIA FIGLIA (Pro-pronipote (di nonni) di Andrea)** è nata il 25 luglio 1806, a Chieuti -FG-, da Giuseppe Nicola FIGLIA²¹ e Claudia DI GIORGIO²², come mostrato nell'albero genealogico 1. È morta il 20 settembre 1829, all'età di 23 anni, a Chieuti -FG-.

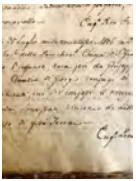

4. **NICOLA MARIA FIGLIA (Pro-pronipote (di nonni) di Andrea)** è nato il 17 febbraio 1808, a Chieuti -FG-, da Giuseppe Nicola Maria FIGLIA²¹ e Claudia DI GIORGIO²², come mostrato nell'albero genealogico 1. Non è più in vita.

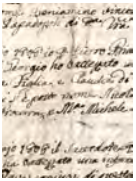

5. **VINCENZO MARIA GIORGIO COSTANTINO FIGLIA (Pro-pronipote (di nonni) di Andrea)** è nato il 15 aprile 1809, a Chieuti -FG-, da Giuseppe Nicola Maria FIGLIA²¹ e Claudia DI GIORGIO²², come mostrato nell'albero genealogico 1. Non è più in vita.

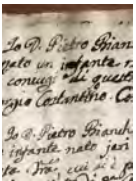

6. **ANDREA COSTANTINO FIGLIA (Pro-pronipote (di nonni) di Andrea)** è nato il 4 luglio 1811, a Chieuti -FG-, da Giuseppe Nicola Maria FIGLIA²¹ e Claudia DI GIORGIO²², come mostrato nell'albero genealogico 1. È morto il 6 agosto 1837, all'età di 26 anni, a Chieuti -FG-.

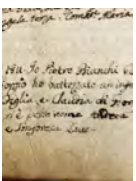
Generazione dei Pro-Nipoti

7. **NICOLA MARIA MICHELANGELO MERCURIO DOMENICO FORTUNATO FIGLIA (Pronipote (di nonni) di Andrea)** è nato il 2 giugno 1754, a Chieuti -FG-, da Andrea FIGLIA²⁸ e Laura Maria SASSO²⁹, come mostrato nell'albero genealogico 2. È morto il 20 settembre 1754, da lattante, a Chieuti -FG-.

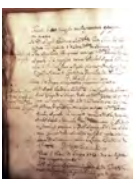

8. NICOLA GIUSEPPE ANTONIO FIGLIA (Pronipote (di nonni) di Andrea) è nato il 9 settembre 1755, a Chieuti -FG-, da Andrea FIGLIA²⁸ e Laura Maria SASSO²⁹, come mostrato nell'albero genealogico 2. È morto il 6 luglio 1756, da lattante, a Chieuti -FG-.

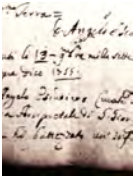

9. LUCREZIA ANNA MARIA ROSA FIGLIA (Pronipote (di nonni) di Andrea) è nata il 8 aprile 1757, a Chieuti -FG-, da Andrea FIGLIA²⁸ e Laura Maria SASSO²⁹, come mostrato nell'albero genealogico 2. È morta il 4 agosto 1758, all'età di 1 anni, a Chieuti -FG-.



10. LUCREZIA DOMENICA CHIARA MARIA COLOMBA FIGLIA (Pronipote (di nonni) di Andrea) è nata il 17 1758, a Chieuti -FG-, da Andrea FIGLIA²⁸ e Laura Maria SASSO²⁹, come mostrato nell'albero genealogico 2. È morta il 28 luglio 1759, da lattante, a Chieuti -FG-.



11. DOMENICO GIOVANNI CRISOSTOMO BASILIO MARIA FIGLIA (Pronipote (di nonni) di Andrea) è nato il 13 1762, a Chieuti -FG-, da Andrea FIGLIA²⁸ e Laura Maria SASSO²⁹, come mostrato nell'albero genealogico 2. È morto il 5 giugno 1762, da lattante, a Chieuti -FG-.

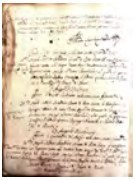

12. MACRINA LUCREZIA MARIA FIGLIA (Pronipote (di nonni) di Andrea) è nata il 20 ottobre 1763, a Chieuti -FG-, da Andrea FIGLIA²⁸ e Laura Maria SASSO²⁹, come mostrato nell'albero genealogico 2. Macrina ha lavorato come Suora. È morta il 29 gennaio 1830, all'età di 66 anni, a Chieuti -FG-. È stata sepolta a Cappella dei De Figlia nel vecchio cimitero - Chieuti.



13. ANTONINA MARIA ALALAYDE FIGLIA (Pronipote (di nonni) di Andrea) è nata il 1 gennaio 1768, a Chieuti -FG-, da Andrea FIGLIA²⁸ e Laura Maria SASSO²⁹, come mostrato nell'albero genealogico 2. È morta (Morbillo) il 1 aprile 1770, all'età di 2 anni, a Chieuti -FG-.



14. NICOLA GIORGIO ANTONIO MARIA FIGLIA (Pronipote (di nonni) di Andrea) è nato il 15 agosto 1771, a Chieuti - da Andrea FIGLIA²⁸ e Laura Maria SASSO²⁹, come mostrato nell'albero genealogico 2. È morto il 5 febbraio 1775, all'età di 3 anni, a Chieuti -FG-.

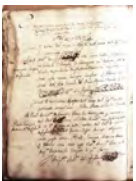

15. NUNZIO NICANDRO BERNARDO FIGLIA (Pronipote (di nonni) di Andrea) è nato il 4 novembre 1757, a Chieuti - da Mercurio FIGLIA³⁰ e Marta Rosa (Rosaria) SASSO³¹, come mostrato nell'albero genealogico 3. È morto il 29 gennaio 1759, all'età di 1 anni, a Chieuti -FG-.

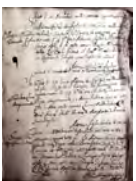

16. GIOVANNI CRISOSTOMO NUNZIO MARIA FIGLIA (Pronipote (di nonni) di Andrea) è nato il 28 aprile 1760, a -FG-, da Mercurio FIGLIA³⁰ e Marta Rosa (Rosaria) SASSO³¹, come mostrato nell'albero genealogico 3. Non è più in vita.

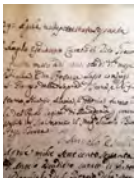

17. NICOLA MATTEO VINCENZO FIGLIA (Pronipote (di nonni) di Andrea) è nato il 5 gennaio 1762, a Chieuti -FG-, da Mercurio FIGLIA³⁰ e Marta Rosa (Rosaria) SASSO³¹, come mostrato nell'albero genealogico 3. È morto il 17 gennaio 1762, da lattante, a Chieuti -FG-.

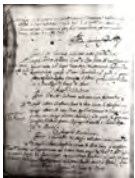

18. ZACCARIA TOMASO GIOVANNI MATTEO MARIA FIGLIA (Pronipote (di nonni) di Andrea) è nato il 9 aprile 1763, Chieuti -FG-, da Mercurio FIGLIA³⁰ e Marta Rosa (Rosaria) SASSO³¹, come mostrato nell'albero genealogico 3. È morto il 18 agosto 1782, all'età di 19 anni, a Chieuti -FG-.



19. GIUSEPPA MARIA FIGLIA (Pronipote (di nonni) di Andrea) è nata il 11 ottobre 1766, a Chieuti -FG-, da Mercurio FIGLIA³⁰ e Marta Rosa (Rosaria) SASSO³¹, come mostrato nell'albero genealogico 3. È morta (vaiolo) il 21 maggio 1770, all'età di 3 anni, a Chieuti -FG-.

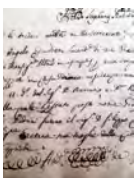

20. MARIA CRISTINA FIGLIA (Pronipote (di nonni) di Andrea) è nata il 1 febbraio 1777, a Chieuti -FG-, da Mercurio FIGLIA³⁰ e Marta Rosa (Rosaria) SASSO³¹, come mostrato nell'albero genealogico 3. È morta il 23 novembre 1846, all'età di 69 anni, a Chieuti -FG-.

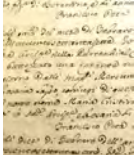

21. GIUSEPPE NICOLA MARIA FIGLIA (Pronipote (di nonni) di Andrea) è nato il 19 maggio 1778, a Chieuti -FG-, da Mercurio FIGLIA³⁰ e Marta Rosa (Rosaria) SASSO³¹, come mostrato nell'albero genealogico 3. È morto il 3 febbraio 1823, all'età di 44 anni, a Chieuti -FG-.



22. CLAUDIA DI GIORGIO (Moglie del pronipote (di nonni) di Andrea) è nata il 10 maggio 1776, a Chieuti -FG-, da Vito DI GIORGIO⁷¹ e Marta BIANCHI⁷². Claudia ha lavorato come N.D.. È morta il 27 settembre 1833, all'età di 57 anni, a Chieuti -FG-.

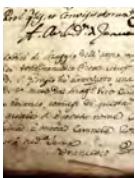

Claudia si è sposata due volte. Ha sposato Placido Teodoro PETA⁷⁰ e Giuseppe Nicola Maria FIGLIA²¹.
[Vedi inoltre: Parenti indiretti via Claudia DI GIORGIO]

Giuseppe Nicola Maria FIGLIA²¹, all'età di 25 anni, ha sposato Claudia DI GIORGIO di 27 anni, il 14 luglio 1803 a Chieuti -FG-. Hanno avuto sei figli:

Rosaria FIGLIA¹ nel 1804

Zacheria FIGLIA² nel 1805

Rosaria FIGLIA³ nel 1806

Nicola Maria FIGLIA⁴ nel 1808

Vincenzo Maria Giorgio Costantino FIGLIA⁵ nel

1809 Andrea Costantino FIGLIA⁶ nel 1811

Questa famiglia è rappresentata nell'albero genealogico 1.

23. MARIA AMALIA FIGLIA (Pronipote (di nonni) di Andrea) è nata il 8 gennaio 1782, a Chieuti -FG-, da Mercurio FIGLIA³⁰ e Marta Rosa (Rosaria) SASSO³¹, come mostrato nell'albero genealogico 3. È morta il 14 aprile 1850, all'età di 68 anni, a Chieuti -FG-.



24. SERAFINO SCUDIERI (Marito della pronipote (di nonni) di Andrea) è nato il 3 dicembre 1774, a Chieuti -FG-, da SCUDIERI⁷⁷ e Maria INTRAVARA⁷⁸. È morto il 5 agosto 1816, all'età di 41 anni, a Chieuti -FG-.[Vedi inoltre: Parenti indiretti via Serafino SCUDIERI]

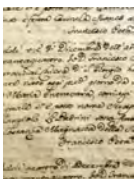

Serafino SCUDIERI, all'età di 25 anni, ha sposato Maria Amalia FIGLIA²³ di 18 anni, il 30 aprile 1800 a Chieuti -FG-.

25. ANDREA MICHELANGELO MARIA FIGLIA (Pronipote (di nonni) di Andrea) è nato il 2 aprile 1784, a Chieuti -FG-, Mercurio FIGLIA³⁰ e Marta Rosa (Rosaria) SASSO³¹, come mostrato nell'albero genealogico 3. È morto (Vittima di disgrazia nel bosco della marina.-) il 9 giugno 1807, all'età di 23 anni, a Chieuti -FG-.

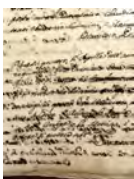

26. NICOLA MARIA MATTEO FIGLIA (Pronipote (di nonni) di Andrea) è nato il 22 gennaio 1787, a Chieuti -FG-, da Mercurio FIGLIA³⁰ e Marta Rosa (Rosaria) SASSO³¹, come mostrato nell'albero genealogico 3. È morto (Febbre maligna.-) il 31 luglio 1800, all'età di 13 anni, a Chieuti -FG-.

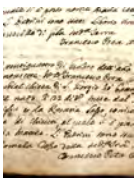

Generazione dei Nipoti

27. BENEDETTO MAURIZIO ANDREA TOMMASO FIGLIA (Nipote (di nonni) di Andrea) è nato il 6 marzo 1725, a -FG-, da Carmelo FIGLIA³³ e Cristina SARRACINO³⁴, come mostrato nell'albero genealogico 4. È morto il 29 giugno 1725, da lattante, a Chieuti -FG-.



28. ANDREA FIGLIA (Nipote (di nonni) di Andrea) è nato il 25 ottobre 1731, a Mezzojuso -PA-, da Carmelo FIGLIA³³ e Lucrezia SARRACINO³⁵, come mostrato nell'albero genealogico 5. Andrea ha lavorato come Sacerdote di rito Greco. È morto il 1 agosto 1781, all'età di 49 anni, a Napoli -NA-.



29. LAURA MARIA SASSO (Moglie del nipote (di nonni) di Andrea) è nata il 1 gennaio 1736, a Chieuti -FG-, da Mercurio SASSO⁵⁸ e Cristina DI GIORGIO⁵⁹. È morta il 6 marzo 1774, all'età di 38 anni, a Chieuti -FG-. Sono inoltre disponibili le seguenti informazioni su Laura. Email: FIGLIA.



Andrea FIGLIA²⁸, all'età di 20 anni, ha sposato Laura Maria SASSO di 16 anni, il 20 ottobre 1752 a Chieuti -FG-. Hanno avuto otto figli:

Nicola Maria Michelangelo Mercurio Domenico Fortunato FIGLIA⁷ nel

1754 Nicola Giuseppe Antonio FIGLIA⁸ nel 1755

Lucrezia Anna Maria Rosa FIGLIA⁹ nel 1757

Lucrezia Domenica Chiara Maria Colomba FIGLIA¹⁰ nel 1758

Domenico Giovanni Crisostomo Basilio Maria FIGLIA¹¹ nel 1762

Macrina Lucrezia Maria FIGLIA¹² nel 1763

Antonina Maria Alalayde FIGLIA¹³ nel 1768

Nicola Giorgio Antonio Maria FIGLIA¹⁴ nel 1771

Questa famiglia è rappresentata nell'albero genealogico 2.

30. MERCURIO FIGLIA (Nipote (di nonni) di Andrea) è nato nel 1733, a Mezzojuso -PA-, da Carmelo FIGLIA³³ e Lucrezia SARRACINO³⁵, come mostrato nell'albero genealogico 5. È morto il 16 maggio 1813, all'età di circa 79 anni, a Chieuti -FG-. È stato sepolto a Chiesa : Madonna degli Angeli.

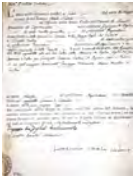

31. MARTA ROSA (ROSARIA) SASSO (Moglie del nipote (di nonni) di Andrea) è nata il 11 gennaio 1741, a Chieuti -FG-, Giorgio SASSO⁵⁵ e Marina SARRACINO⁵⁶. È morta il 16 agosto 1801, all'età di 60 anni, a Chieuti -FG-. [Vedi inoltre: Parenti indiretti via Marta Rosa (Rosaria) SASSO]

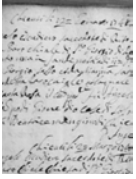

Mercurio FIGLIA³⁰, all'età di circa 23 anni, ha sposato Marta Rosa (Rosaria) SASSO di 16 anni, il 19 gennaio 1757 a Chieuti -FG-. Hanno avuto dieci figli:

- Nunzio Nicandro Bernardo FIGLIA¹⁵ nel 1757
- Giovanni Crisostomo Nunzio Maria FIGLIA¹⁶ nel 1760
- Nicola Matteo Vincenzo FIGLIA¹⁷ nel 1762
- Zaccaria Tomaso Giovanni Matteo Maria FIGLIA¹⁸ nel 1763
- Giuseppa Maria FIGLIA¹⁹ nel 1766
- Maria Cristina FIGLIA²⁰ nel 1777
- Giuseppe Nicola Maria FIGLIA²¹ nel 1778
- Maria Amalia FIGLIA²³ nel 1782
- Andrea Michelangelo Maria FIGLIA²⁵ nel 1784
- Nicola Maria Matteo FIGLIA²⁶ nel 1787

Questa famiglia è rappresentata nell'albero genealogico 3.

Generazione dei Figli

32. ROSARIO NICOLÒ FIGLIA (Figlio di Andrea) è nato il 14 maggio 1693, a Mezzojuso -PA-, da Andrea FIGLIA³⁶ e Caterina BUCCOLA³⁷, come mostrato nell'albero genealogico 6. Rosario ha lavorato come Sacerdote-Arciprete di rito Greco. È morto il 18 novembre 1769, all'età di 76 anni, a Mezzojuso -PA-.



33. CARMELO FIGLIA (Figlio di Andrea) è nato a Mezzojuso -PA- da Andrea FIGLIA³⁶ e Caterina BUCCOLA³⁷, come mostrato nell'albero genealogico 6. È morto a Mezzojuso -PA-. Carmelo si è sposato due volte. Ha sposato Cristina SARRACINO³⁴ e Lucrezia SARRACINO³⁵.

34. CRISTINA SARRACINO (Nuora di Andrea) è nata il 2 febbraio 1706, a Chieuti -FG-, da Domenico Antonio SARRACINO³⁸ e Domenica SASSO³⁹. È morta a Mezzojuso -PA-?. [Vedi inoltre: Parenti indiretti via Cristina SARRACINO]



Carmelo FIGLIA³³ ha sposato Cristina SARRACINO, all'età di meno di 18 anni, prima del 1725 a Chieuti -FG-. Hanno avuto un figlio:

- Benedetto Maurizio Andrea Tommaso FIGLIA²⁷ nel

1725 *Questa famiglia è rappresentata nell'albero genealogico 4.*

35. LUCREZIA SARRACINO (Nuora di Andrea) è nata il 18 dicembre 1713, a Chieuti -FG-, da Mercurio SARRACINO⁴⁰ e Catarina MANGIACAVALLO⁴¹. È morta a Mezzojuso -



PA-. [Vedi inoltre: Parenti indiretti via Lucrezia

SARRACINO] Carmelo FIGLIA³³ ha sposato Lucrezia SARRACINO a Mezzojuso -PA-. Hanno avuto due figli:

- Andrea FIGLIA²⁸ nel 1731
- Mercurio FIGLIA³⁰ nel 1733

Questa famiglia è rappresentata nell'albero genealogico 5.

Generazione di Andrea FIGLIA

36. ANDREA FIGLIA (Il soggetto di questo rapporto) è nato intorno al 1660, a Mezzojuso -PA-. È morto a Mezzojuso -PA-.

37. CATERINA BUCCOLA (Moglie di Andrea) è nata nel 1666, a Mezzojuso -PA-. È morta il 6 marzo 1726, all'età di circa 59 anni, a Chieuti -FG-.



Andrea FIGLIA³⁶ ha sposato Caterina BUCCOLA. Hanno avuto due figli:

- Rosario Nicolò FIGLIA³² nel 1693
- Carmelo FIGLIA³³

Questa famiglia è rappresentata nell'albero genealogico 6.

3. PARENTI INDIRETTI **285** **Tria CRISTINA SARRACINO³⁴**
(Nuora di Andrea)

Generazione di Andrea

38. DOMENICO ANTONIO SARRACINO (Padre di Cristina) è nato a Chieuti -FG-. È morto a Chieuti -FG-.

39. DOMENICA SASSO (Madre di Cristina) è nata a Chieuti -FG-. È morta a Chieuti -FG-.

Domenico Antonio SARRACINO³⁸ ha sposato Domenica SASSO. Hanno avuto una figlia:
Cristina SARRACINO³⁴ nel 1706

Generazione di Andrea

40. MERCURIO SARRACINO (Padre di Lucrezia) è nato nel 1690, a Chieuti -FG-. È morto il 19 aprile 1740, all'età di 49 anni, a Chieuti -FG-.

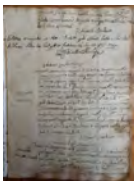

41. CATARINA MANGIACAVALLO (Madre di Lucrezia) è nata nel 1692, a Chieuti -FG-. È morta il 26 settembre 1769, all'età di circa 77 anni, a Chieuti -FG-.

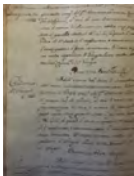

Mercurio SARRACINO⁴⁰ ha sposato Catarina MANGIACAVALLO a Chieuti -FG-. Hanno avuto una figlia:

Lucrezia SARRACINO³⁵ nel 1713

5. PARENTI INDIRETTI via MARTA ROSA (ROSARIA) SASSO³¹
(Moglie del nipote (di nonni) di Andrea)

Generazione dei Nipoti di Andrea

42. **NICOLO' SASSO (Fratello di Marta)** è nato il 10 gennaio 1723, a Chieuti -FG-, da Giorgio SASSO⁵⁵ e Marina SARRACINO⁵⁶. È morto il 23 agosto 1723, da lattante, a Chieuti -FG-.

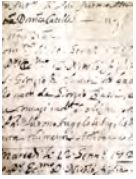

43. **DOMENICO ANTONIO SEBASTIANO SASSO (Fratello di Marta)** è nato il 20 gennaio 1725, a Chieuti -FG-, da SASSO⁵⁵ e Marina SARRACINO⁵⁶. È morto il 29 giugno 1725, da lattante, a Chieuti -FG-.

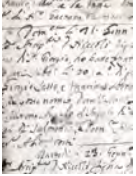

44. **ANNA MARIA SASSO (Sorella di Marta)** è nata il 15 novembre 1726, a Chieuti -FG-, da Giorgio SASSO⁵⁵ e Marina SARRACINO⁵⁶. Non è più in vita.

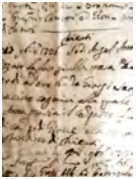

45. **ARCANGELO SASSO (Fratello di Marta)** è nato il 9 ottobre 1728, a Chieuti -FG-, da Giorgio SASSO⁵⁵ e Marina SARRACINO⁵⁶. Non è più in vita.

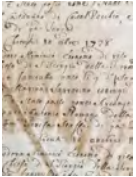

46. **COSTANTINO SASSO (Fratello di Marta)** è nato il 28 novembre 1730, a Chieuti -FG-, da Giorgio SASSO⁵⁵ e Marina SARRACINO⁵⁶. Non è più in vita.

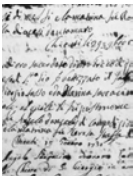

47. **LAURA ANTONIA DOMENICA SASSO (Sorella di Marta)** è nata il 22 marzo 1734, a Chieuti -FG-, da Giorgio SASSO⁵⁵ e Marina SARRACINO⁵⁶. Non è più in vita.

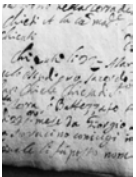

48. **MATEO VITO SASSO (Fratello di Marta)** è nato il 20 settembre 1735, a Chieuti -FG-, da Giorgio SASSO⁵⁵ e Marina SARRACINO⁵⁶. Non è più in vita.

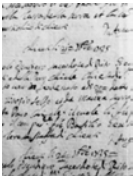

49. **VITO MATEO GIOSEPPE SASSO (Fratello di Marta)** è nato il 20 marzo 1737, a Chieuti -FG-, da Giorgio SASSO⁵⁵ e Marina SARRACINO⁵⁶. Non è più in vita.

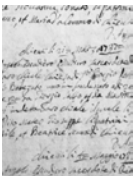

50. TERESA ANGELA SASSO (Sorella di Marta) è nata il 6 dicembre 1738, a Chieuti -FG-, da Giorgio SASSO⁵⁵ e Marina SARRACINO⁵⁶. Non è più in vita.

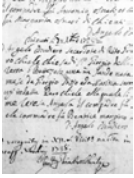

51. COSTANTINO ANDREA VINCENZO SASSO (Cugino di Marta) è nato il 8 febbraio 1740 da Mercurio SASSO⁵⁸ e Cristina DI GIORGIO⁵⁹. Non è più in vita.

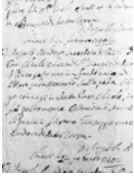

52. CLAUDIA ANTONIA ROSARIA SASSO (Cugina di Marta) è nata il 9 luglio 1743, a Chieuti -FG-, da Mercurio SASSO⁵⁸ e Cristina DI GIORGIO⁵⁹. Non è più in vita.



53. CASSANDRA MARTA VENERANDA SASSO (Cugina di Marta) è nata il 2 gennaio 1746, a Chieuti -FG-, da Mercurio SASSO⁵⁸ e Cristina DI GIORGIO⁵⁹. Non è più in vita.



54. MARTA CARMELA SASSO (Cugina di Marta) è nata il 4 giugno 1749, a Chieuti -FG-, da Mercurio SASSO⁵⁸ e Cristina DI GIORGIO⁵⁹. Non è più in vita.

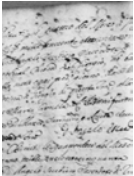

Generazione dei Figli di Andrea

55. GIORGIO SASSO (Padre di Marta) è nato il 25 dicembre 1703, a Chieuti -FG-, da Costantino SASSO⁶¹ e Maria CORFIATA⁶². È morto il 4 settembre 1775, all'età di 71 anni, a Chieuti -FG-.



56. MARINA SARRACINO (Madre di Marta) è nata il 29 aprile 1699, a Chieuti -FG-, da Domenico SARRACINO⁶³ e Marta OCCHINEGRO⁶⁴. È morta a Chieuti -FG-.



Giorgio SASSO⁵⁵, all'età di circa 18 anni, ha sposato Marina SARRACINO di circa 23 anni, intorno al 1722 a Chieuti -FG-. Hanno avuto dieci figli:

Nicolò SASSO⁴² nel 1723
 Domenico Antonio Sebastiano SASSO⁴³ nel 1725
 Anna Maria SASSO⁴⁴ nel 1726
 Arcangelo SASSO⁴⁵ nel 1728
 Costantino SASSO⁴⁶ nel 1730
 Laura Antonia Domenica SASSO⁴⁷ nel 1734
 Mateo Vito SASSO⁴⁸ nel 1735
 Vito Mateo Giuseppe SASSO⁴⁹ nel 1737
 Teresa Angela SASSO⁵⁰ nel 1738
 Marta Rosa (Rosaria) SASSO³¹ nel 1741

57. DOMENICO AGOSTINO SASSO (Zio di Marta) è nato il 12 luglio 1707, a Chieuti -FG-, da Costantino SASSO⁶¹ e Domenica CORFIATA⁶². È morto il 5 novembre 1716, all'età di 9 anni, a Chieuti -FG-.

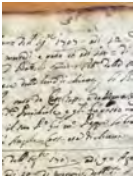

58. MERCURIO SASSO (Zio di Marta) è nato il 26 novembre 1710, a Chieuti -FG-, da Costantino SASSO⁶¹ e Maria Domenica CORFIATA⁶². È morto il 30 ottobre 1750, all'età di 39 anni, a Chieuti -FG-.

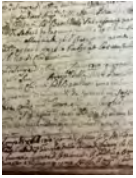

59. CRISTINA DI GIORGIO (Zia acquisita di Marta) è nata il 26 novembre 1715 da Giovanni DI GIORGIO⁶⁷ e Domenica PETA⁶⁸. È morta il 30 settembre 1769, all'età di 53 anni, a Chieuti -FG-. [Vedi inoltre: Parenti indiretti via Cristina DI GIORGIO]

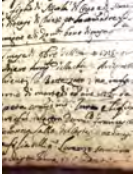

Mercurio SASSO⁵⁸, all'età di 24 anni, ha sposato Cristina DI GIORGIO di 19 anni, il 16 gennaio 1735 a Chieuti -FG-. Hanno avuto cinque figli:

Laura Maria SASSO²⁹ nel 1736
 Costantino Andrea Vincenzo SASSO⁵¹ nel
 1740 Claudia Antonia Rosaria SASSO⁵² nel
 1743 Cassandra Marta Veneranda SASSO⁵³
 nel 1746 Marta Carmela SASSO⁵⁴ nel 1749

60. LAURA ANTONIA SASSO (Zia di Marta) è nata il 5 dicembre 1714, a Chieuti -FG-, da Costantino SASSO⁶¹ e Maria Domenica CORFIATA⁶². È morta il 15 aprile 1718, all'età di 3 anni, a Chieuti -FG-.

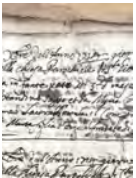

Generazione di Andrea

61. COSTANTINO SASSO (Nonno di Marta) è nato nel 1666, a Chieuti -FG-, da Giulio SASSO⁶⁵ e Cristina SCUDIERO⁶⁶. È morto il 18 settembre 1724, all'età di circa 58 anni, a Chieuti -FG-.
62. MARIA DOMENICA CORFIATA (Nonna di Marta) è nata nel 1670, a Chieuti -FG-. È morta il 15 maggio 1720, all'età circa 49 anni, a Chieuti -FG-.



Costantino SASSO⁶¹ ha sposato Maria Domenica CORFIATA. Hanno avuto quattro figli:
 Giorgio SASSO⁵⁵ nel 1703 Domenico
 Agostino SASSO⁵⁷ nel 1707 Mercurio
 SASSO⁵⁸ nel 1710
 Laura Antonia SASSO⁶⁰ nel 1714

63. DOMENICO SARRACINO (Nonno di Marta) è nato a Chieuti -FG-. È morto a Chieuti -FG-.

64. MARTA OCCHINEGRO (Nonna di Marta) è nata a Chieuti -FG-. Non è più in vita.
 Domenico SARRACINO⁶³ ha sposato Marta OCCHINEGRO. Hanno avuto una figlia:
 Marina SARRACINO⁵⁶ nel 1699

Generazione dei Genitori di Andrea

65. GIULIO SASSO (Bisnonno di Marta) è nato prima del 1640, a Chieuti -FG-. È morto il 12 ottobre 1696, all'età di più di 56 anni, a Chieuti -FG-.

66. CRISTINA SCUDIERO (Bisnonna di Marta) è nata prima del 1640, a Chieuti -FG-. È morta il 9 aprile 1699, all'età di più di 59 anni, a Chieuti -FG-.

Giulio SASSO⁶⁵ ha sposato Cristina SCUDIERO. Hanno avuto un figlio:
 Costantino SASSO⁶¹ nel 1666

6. PARENTI INDIRETTI ^{zia} CRISTINA DI GIORGIO
(Zia acquisita di Marta Rosa (Rosaria) SASSO)

Generazione di Andrea

67. GIOVANNI DI GIORGIO (Padre di Cristina) è nato a Chieuti -FG-. Non è più in vita.
68. DOMENICA PETA (Madre di Cristina) è nata a Chieuti -FG-. È morta a Chieuti -FG-.
Giovanni DI GIORGIO⁶⁷ ha sposato Domenica PETA. Hanno avuto una figlia:
Cristina DI GIORGIO⁵⁹ nel 1715

7. PARENTI INDIRETTI via CLAUDIA DI GIORGIO²⁰
291
(Moglie del pronipote (di nonni) di

Andrea) Generazione dei Pro-Pro-Nipoti

69. TEODORO PETA (Figlio di Claudia) è nato nel 1763 a Chieuti -FG-, da Placido Teodoro PETA⁷⁰ e Claudia DI GIORGIO²². È morto nel 1796, all'età di circa 33 anni, a Chieuti -FG-.

Generazione dei Pro-Nipoti di Andrea

70. PLACIDO TEODORO PETA (Marito di Claudia) è nato il 5 ottobre 1762, a Chieuti -FG-, da Basilio PETA⁷⁵ e Catarina MAUREA⁷⁶. È morto nel 1793, all'età di circa 30 anni.

[Vedi inoltre: Parenti indiretti via Placido Teodoro PETA]

Placido Teodoro PETA, all'età di 28 anni, ha sposato Claudia DI GIORGIO²² di 15 anni, il 11 luglio 1791 a Chieuti -FG-. Hanno avuto un figlio:
Teodoro PETA⁶⁹ nel 1793



Generazione dei Nipoti di Andrea

71. VITO ELIA DI GIORGIO (Padre di Claudia) è nato il 19 giugno 1734, a Chieuti -FG-, da Antonio DI GIORGIO⁷³ e Matalena NIMINICO⁷⁴. Vito ha lavorato come Nobile Proprietario. È morto a Chieuti -FG-.



72. MARTA BIANCHI (Madre di Claudia) è nata il 11 novembre 1739, a Chieuti -FG-. È morta a Chieuti -FG-.
Vito Elia DI GIORGIO⁷¹, all'età di 23 anni, ha sposato Marta BIANCHI di 18 anni, il 5 febbraio 1758 a Chieuti -FG-. Hanno avuto una figlia:
Claudia DI GIORGIO²² nel 1776

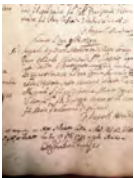

Generazione dei Figli di Andrea

73. ANTONIO DI GIORGIO (Nonno di Claudia) è nato a Chieuti -FG-. Non è più in vita.
74. MATALENA NIMINICO' (Nonna di Claudia) è nata a Chieuti -FG-. Non è più in vita.
Antonio DI GIORGIO⁷³ ha sposato Matalena NIMINICO'. Hanno avuto un figlio:
Vito Elia DI GIORGIO⁷¹ nel 1734

8. PARENTI INDIRETTI ²⁹² via PLACIDO TEODORO PETA
(Marito di Claudia DI

GIORGIO) Generazione dei

75. BASILIO PETA (Padre di Placido). Non è più Nipote di Andrea

76. CATARINA MAUREA (Madre di Placido). Non è più in vita.

**Basilio PETA⁷⁵ ha sposato Catarina MAUREA. Hanno avuto un figlio:
Placido Teodoro PETA⁷⁰ nel 1762**

9. PARENTI INDIRETTI via SERAFINO SCUDIERI
(Marito della pronipote (di nonni) di

Andrea) Generazione dei Nipoti di Andrea

77. ANGELO SCUDIERI (Padre di Serafino) è nato a Chieuti -FG-. Non è più in vita.
78. MARIA INTRAVARA (Madre di Serafino) è nata a Chieuti -FG-. Non è più in vita.
Angelo SCUDIERI⁷⁷ ha sposato Maria INTRAVARA. Hanno avuto un figlio:
Serafino SCUDIERI²⁴ nel 1774

Ogni albero genealogico mostra quattro generazioni alla volta (figli, genitori, nonni e bisnonni) di un gruppo familiare. Per evitare ripetizioni, un gruppo familiare che è incluso interamente all'interno di un altro albero genealogico può non essere stato riportato separatamente.

Per collegare i gruppi familiari tra i vari alberi riportati, sopra le caselle dei bisnonni (riga superiore) è indicato il numero dell'albero in cui, eventualmente, il bisnonno è riportato come figlio. Analogamente, il numero dell'albero genealogico collegato è indicato alla sinistra della casella di un genitore o di un nonno se tale persona ha fratelli e, infine, sotto la casella di un figlio (riga inferiore) se quest'ultimo ha figli.

Nel caso di unioni multiple, il numero di riferimento di continuazione preceduto da "=" è indicato alla destra della casella. Questo numero indica l'albero genealogico in cui quella persona è riportata con un altro partner.

Nei casi di figli adottati (o affidati), il collegamento è indicato con una linea tratteggiata e un numero di riferimento di continuazione preceduto da "=" indicato all'interno della casella della persona. Questo numero indica l'albero in cui quella persona è riportata con i suoi genitori naturali.

1. FIGLIA, Giuseppe Nicola Maria e DI GIORGIO, Claudia
2. FIGLIA, Andrea e SASSO, Laura Maria
3. FIGLIA, Mercurio e SASSO, Marta Rosa (Rosaria)
4. FIGLIA, Carmelo e SARRACINO, Cristina
5. FIGLIA, Carmelo e SARRACINO, Lucrezia
6. FIGLIA, Andrea e BUCCOLA, Caterina

1. Giuseppe Nicola Maria FIGLIA e Claudia DI GIORGIO

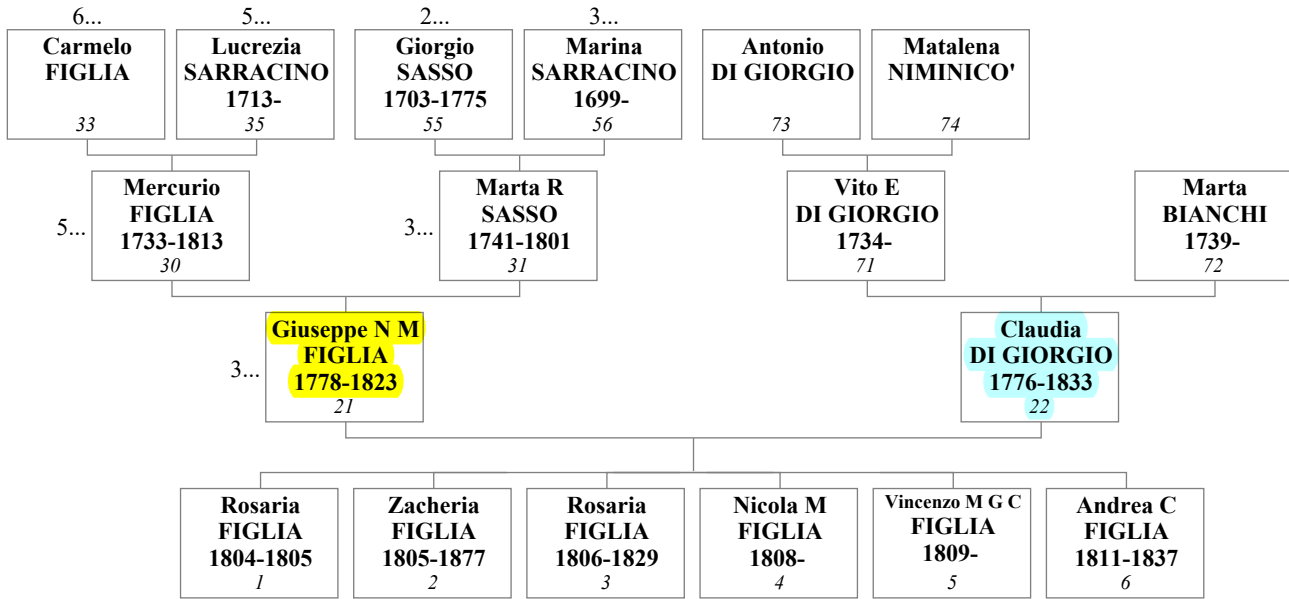

2. Andrea FIGLIA e Laura Maria SASSO

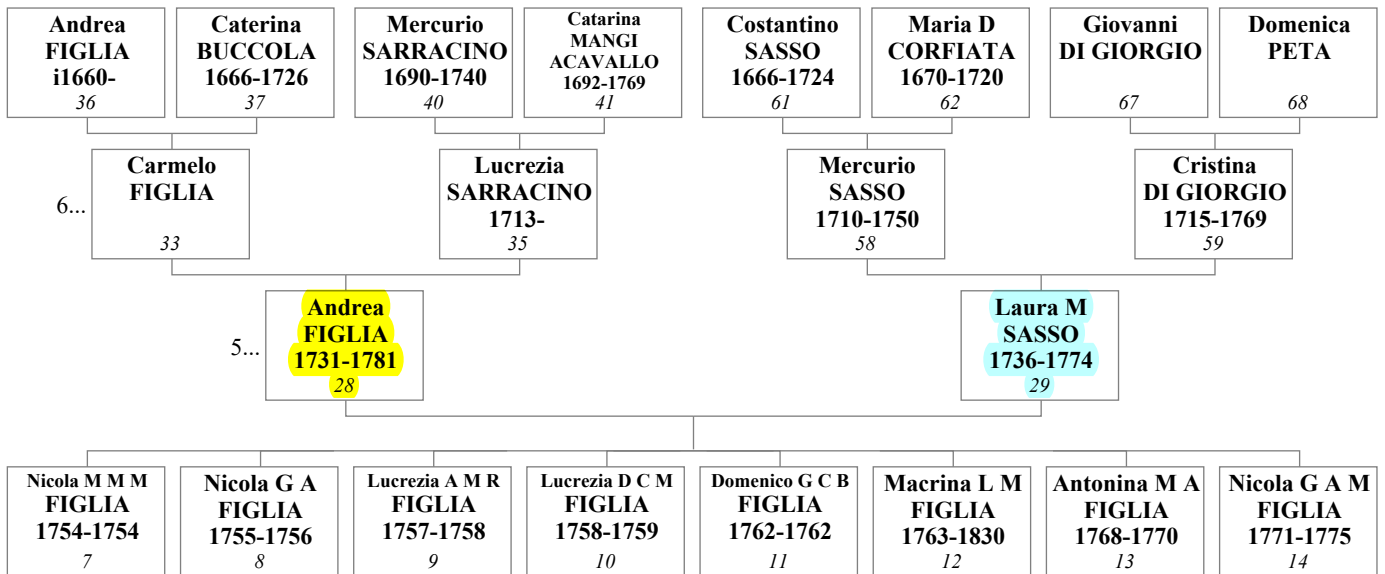

3. Mercurio FIGLIA e Marta Rosa (Rosaria) SASSO

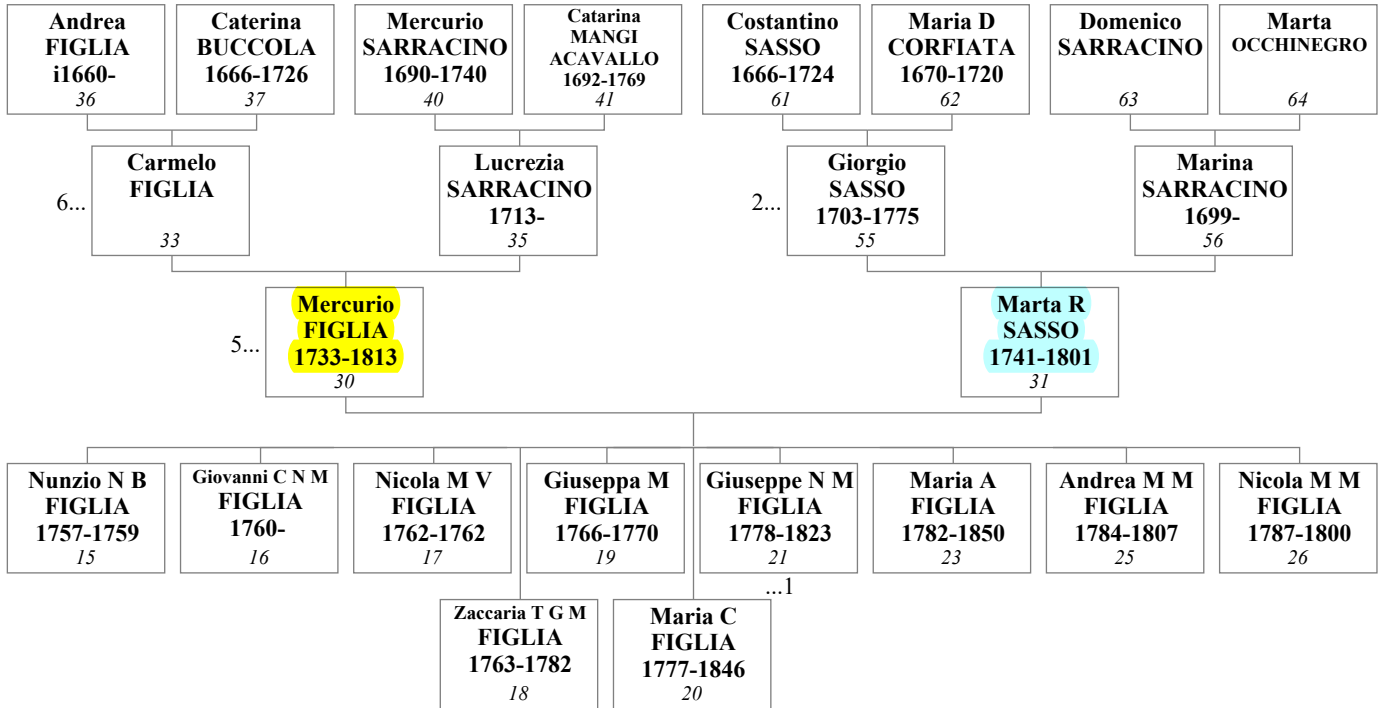

4. Carmelo FIGLIA e Cristina SARRACINO

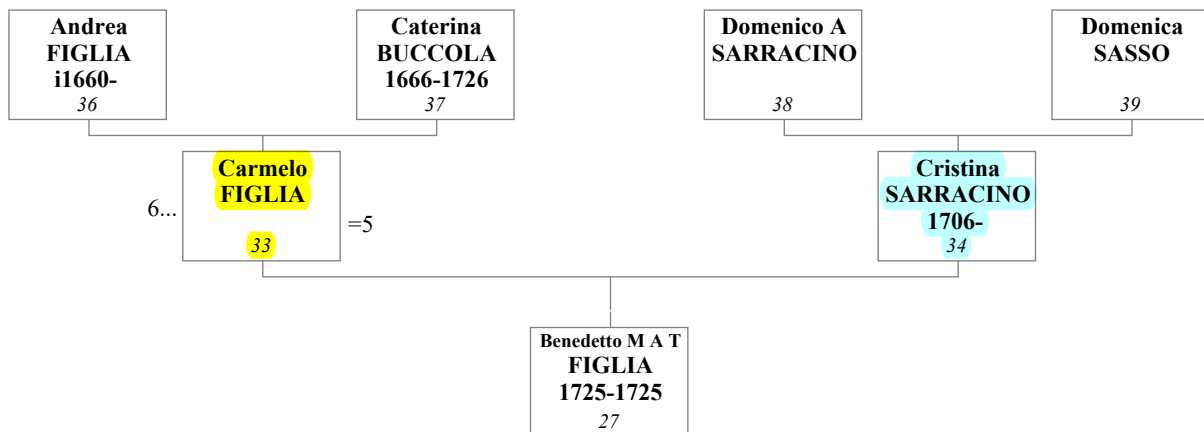

5. Carmelo FIGLIA e Lucrezia SARRACINO

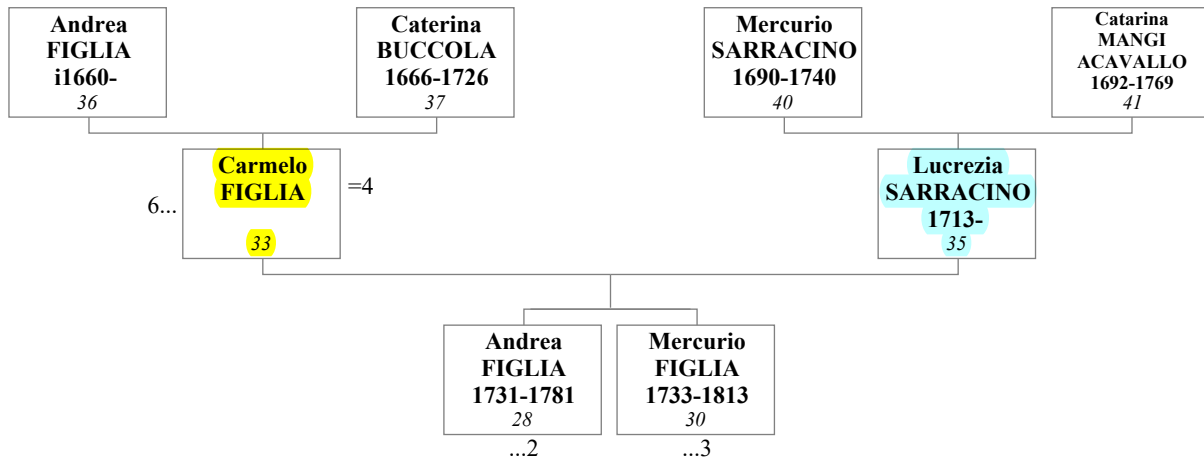

6. Andrea FIGLIA e Caterina BUCCOLA

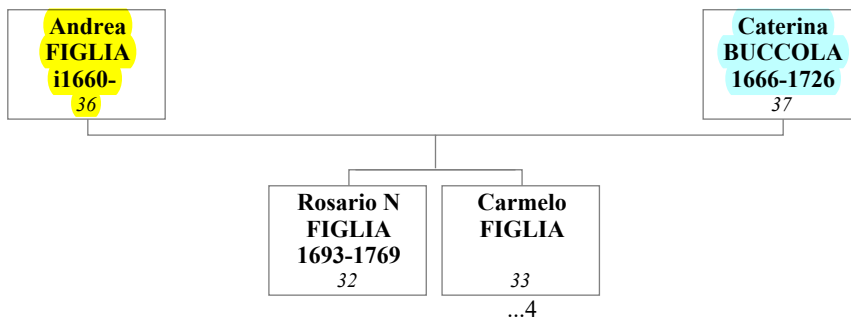

CAPPELLA DEI DE FIGLIA NEL VECCHIO CIMITERO - CHIEUTI
 Sepoltura di Macrina Lucrezia Maria FIGLIA¹².

CHIESA : MADONNA DEGLI ANGELI
 Sepoltura di Mercurio FIGLIA³⁰.

CHIEUTI -FG-

Nascita di Domenica SASSO³⁹.
 Morte di Domenica SASSO³⁹.
 Nascita di Domenico Antonio SARRACINO³⁸.
 Morte di Domenico Antonio SARRACINO³⁸.
 Morte di Domenica PETA⁶⁸.
 Nascita di Marta OCCHINEGRO⁶⁴.
 Morte di Domenico SARRACINO⁶³.
 Nascita di Giovanni DI GIORGIO⁶⁷.
 Nascita di Domenico SARRACINO⁶³.
 Nascita di Domenica PETA⁶⁸.
 Nascita di Matalena NIMINICO⁷⁴.
 Nascita di Angelo SCUDIERI⁷⁷.
 Nascita di Maria INTRAVARA⁷⁸.
 Nascita di Antonio DI GIORGIO⁷³.
 Nascita di Cristina SCUDIERO⁶⁶ prima del 1640.
 Nascita di Giulio SASSO⁶⁵ prima del 1640.
 Nascita di Costantino SASSO⁶¹ nel 1666.
 Nascita di Maria Domenica CORFIATA⁶² nel 1670.
 Nascita di Mercurio SARRACINO⁴⁰ nel 1690.
 Nascita di Catarina MANGIACAVALLLO⁴¹ nel 1692.
 Morte di Giulio SASSO⁶⁵ il 12 ottobre 1696.
 Morte di Cristina SCUDIERO⁶⁶ il 9 aprile 1699.
 Nascita di Marina SARRACINO⁵⁶ il 29 aprile 1699.
 Nascita di Giorgio SASSO⁵⁵ il 25 dicembre 1703.
 Nascita di Cristina SARRACINO³⁴ il 2 febbraio 1706.
 Nascita di Domenico Agostino SASSO⁵⁷ il 12 luglio 1707.
 Nascita di Mercurio SASSO⁵⁸ il 26 novembre 1710.
 Nascita di Lucrezia SARRACINO³⁵ il 18 dicembre 1713.
 Nascita di Laura Antonia SASSO⁶⁰ il 5 dicembre 1714.
 Morte di Domenico Agostino SASSO⁵⁷ il 5 novembre 1716.
 Morte di Laura Antonia SASSO⁶⁰ il 15 aprile 1718.
 Morte di Maria Domenica CORFIATA⁶² il 15 maggio 1720.
 Matrimonio di Mercurio SARRACINO⁴⁰ e Catarina MANGIACAVALLLO⁴¹.
 Matrimonio di Giorgio SASSO⁵⁵ e Marina SARRACINO⁵⁶ intorno al 1722.
 Nascita di Nicolò SASSO⁴² il 10 gennaio 1723.
 Morte di Nicolò SASSO⁴² il 23 agosto 1723.
 Morte di Costantino SASSO⁶¹ il 18 settembre 1724.
 Matrimonio di Carmelo FIGLIA³³ e Cristina SARRACINO³⁴ prima del 1725. Nascita di Domenico Antonio Sebastiano SASSO⁴³ il 20 gennaio 1725.
 Nascita di Benedetto Maurizio Andrea Tommaso FIGLIA²⁷ il 6 marzo 1725.
 Morte di Benedetto Maurizio Andrea Tommaso FIGLIA²⁷ il 29 giugno 1725.
 Morte di Domenico Antonio Sebastiano SASSO⁴³ il 29 giugno 1725.
 Morte di Caterina BUCCOLA³⁷ il 6 marzo 1726.
 Nascita di Anna Maria SASSO⁴⁴ il 15 novembre 1726.
 Nascita di Arcangelo SASSO⁴⁵ il 9 ottobre 1728.
 Morte di Marina SARRACINO⁵⁶.
 Nascita di Costantino SASSO⁴⁶ il 28 novembre 1730.
 Nascita di Laura Antonia Domenica SASSO⁴⁷ il 22 marzo 1734.
 Nascita di Vito Elia DI GIORGIO⁷¹ il 19 giugno 1734.
 Matrimonio di Mercurio SASSO⁵⁸ e Cristina DI GIORGIO⁵⁹ il 16 gennaio 1735. Nascita di Mateo Vito SASSO⁴⁸ il 20 settembre 1735.
 Nascita di Laura Maria SASSO²⁹ il 1 gennaio 1736.
 Nascita di Vito Mateo Giuseppe SASSO⁴⁹ il 20 marzo 1737.
 Nascita di Teresa Angela SASSO⁵⁰ il 6 dicembre 1738.
 Nascita di Marta BIANCHI⁷² il 11 novembre 1739.
 Morte di Mercurio SARRACINO⁴⁰ il 19 aprile 1740.
 Nascita di Marta Rosa (Rosaria) SASSO³¹ il 11 gennaio 1741.

CHIEUTI -FG- (Continua)

- Nascita di Claudia Antonia Rosaria SASSO⁵² il 9 luglio 1743.
 Nascita di Cassandra Marta Veneranda SASSO⁵³ il 2 gennaio 1746.
 Nascita di Marta Carmela SASSO⁵⁴ il 4 giugno 1749.
 Morte di Mercurio SASSO⁵⁸ il 30 ottobre 1750.
 Matrimonio di Andrea FIGLIA²⁸ e Laura Maria SASSO²⁹ il 20 ottobre 1752.
 Nascita di Nicola Maria Michelangelo Mercurio Domenico Fortunato FIGLIA⁷ il 2 giugno 1754. Morte di Nicola Maria Michelangelo Mercurio Domenico Fortunato FIGLIA⁷ il 20 settembre 1754. Nascita di Nicola Giuseppe Antonio FIGLIA⁸ il 9 settembre 1755.
 Morte di Nicola Giuseppe Antonio FIGLIA⁸ il 6 luglio 1756.
 Matrimonio di Mercurio FIGLIA³⁰ e Marta Rosa (Rosaria) SASSO³¹ il 19 gennaio 1757.
 Nascita di Lucrezia Anna Maria Rosa FIGLIA⁹ il 8 aprile 1757.
 Nascita di Nunzio Nicandro Bernardo FIGLIA¹⁵ il 4 novembre 1757.
 Matrimonio di Vito Elia DI GIORGIO⁷¹ e Marta BIANCHI⁷² il 5 febbraio 1758.
 Morte di Lucrezia Anna Maria Rosa FIGLIA⁹ il 4 agosto 1758.
 Nascita di Lucrezia Domenica Chiara Maria Colomba FIGLIA¹⁰ il 17 dicembre 1758.
 Morte di Nunzio Nicandro Bernardo FIGLIA¹⁵ il 29 gennaio 1759.
 Morte di Lucrezia Domenica Chiara Maria Colomba FIGLIA¹⁰ il 28 luglio 1759.
 Nascita di Giovanni Crisostomo Nunzio Maria FIGLIA¹⁶ il 28 aprile 1760.
 Nascita di Nicola Matteo Vincenzo FIGLIA¹⁷ il 5 gennaio 1762.
 Morte di Nicola Matteo Vincenzo FIGLIA¹⁷ il 17 gennaio 1762.
 Nascita di Domenico Giovanni Crisostomo Basilio Maria FIGLIA¹¹ il 13 marzo 1762.
 Morte di Domenico Giovanni Crisostomo Basilio Maria FIGLIA¹¹ il 5 giugno 1762.
 Nascita di Placido Teodoro PETA⁷⁰ il 5 ottobre 1762.
 Nascita di Zaccaria Tomaso Giovanni Matteo Maria FIGLIA¹⁸ il 9 aprile 1763.
 Nascita di Macrina Lucrezia Maria FIGLIA¹² il 20 ottobre 1763.
 Morte di Vito Elia DI GIORGIO⁷¹.
 Nascita di Giuseppa Maria FIGLIA¹⁹ il 11 ottobre 1766.
 Nascita di Antonina Maria Alalayde FIGLIA¹³ il 1 gennaio 1768.
 Morte di Catarina MANGIACAVALLO⁴¹ il 26 settembre 1769.
 Morte di Cristina DI GIORGIO⁵⁹ il 30 settembre 1769.
 Morte di Marta BIANCHI⁷².
 Morte di Antonina Maria Alalayde FIGLIA¹³ il 1 aprile 1770.
 Morte di Giuseppa Maria FIGLIA¹⁹ il 21 maggio 1770.
 Nascita di Nicola Giorgio Antonio Maria FIGLIA¹⁴ il 15 agosto 1771.
 Morte di Laura Maria SASSO²⁹ il 6 marzo 1774.
 Nascita di Serafino SCUDIERI²⁴ il 3 dicembre 1774.
 Morte di Nicola Giorgio Antonio Maria FIGLIA¹⁴ il 5 febbraio 1775.
 Morte di Giorgio SASSO⁵⁵ il 4 settembre 1775.
 Nascita di Claudia DI GIORGIO²² il 10 maggio 1776.
 Nascita di Maria Cristina FIGLIA²⁰ il 1 febbraio 1777.
 Nascita di Giuseppe Nicola Maria FIGLIA²¹ il 19 maggio 1778.
 Nascita di Maria Amalia FIGLIA²³ il 8 gennaio 1782.
 Morte di Zaccaria Tomaso Giovanni Matteo Maria FIGLIA¹⁸ il 18 agosto 1782.
 Nascita di Andrea Michelangelo Maria FIGLIA²⁵ il 2 aprile 1784.
 Nascita di Nicola Maria Matteo FIGLIA²⁶ il 22 gennaio 1787.
 Matrimonio di Placido Teodoro PETA⁷⁰ e Claudia DI GIORGIO²² il 11 luglio 1791.
 Nascita di Teodoro PETA⁶⁹ nel 1793.
 Morte di Teodoro PETA⁶⁹ nel 1796.
 Matrimonio di Serafino SCUDIERI²⁴ e Maria Amalia FIGLIA²³ il 30 aprile 1800.
 Morte di Nicola Maria Matteo FIGLIA²⁶ il 31 luglio 1800.
 Morte di Marta Rosa (Rosaria) SASSO³¹ il 16 agosto 1801.
 Matrimonio di Giuseppe Nicola Maria FIGLIA²¹ e Claudia DI GIORGIO²² il 14 luglio 1803.
 Nascita di Rosaria FIGLIA¹ il 7 aprile 1804.
 Nascita di Zacheria FIGLIA² il 18 marzo 1805.
 Morte di Rosaria FIGLIA¹ il 9 luglio 1805.
 Nascita di Rosaria FIGLIA³ il 25 luglio 1806.
 Morte di Andrea Michelangelo Maria FIGLIA²⁵ il 9 giugno 1807.
 Nascita di Nicola Maria FIGLIA⁴ il 17 febbraio 1808.
 Nascita di Vincenzo Maria Giorgio Costantino FIGLIA⁵ il 15 aprile 1809.
 Nascita di Andrea Costantino FIGLIA⁶ il 4 luglio 1811.
 Morte di Mercurio FIGLIA³⁰ il 16 maggio 1813.
 Morte di Serafino SCUDIERI²⁴ il 5 agosto 1816.
 Morte di Giuseppe Nicola Maria FIGLIA²¹ il 3 febbraio 1823.
 Morte di Rosaria FIGLIA³ il 20 settembre 1829.

CHIEUTI -FG- (Continua)

Morte di Macrina Lucrezia Maria FIGLIA¹² il 29 gennaio 1830. Morte di Claudia DI GIORGIO²² il 27 settembre 1833.
Morte di Andrea Costantino FIGLIA⁶ il 6 agosto 1837.
Morte di Maria Cristina FIGLIA²⁰ il 23 novembre 1846.
Morte di Maria Amalia FIGLIA²³ il 14 aprile 1850.
Morte di Zacheria FIGLIA² il 21 luglio 1877.

MEZZOJUSO -PA- ?

Morte di Cristina SARRACINO³⁴.

MEZZOJUSO -PA-

Nascita di Carmelo FIGLIA³³.
Morte di Carmelo FIGLIA³³.
Nascita di Andrea FIGLIA³⁶ intorno al 1660.
Nascita di Caterina BUCCOLA³⁷ nel 1666.
Morte di Andrea FIGLIA³⁶.
Nascita di Rosario Nicolò FIGLIA³² il 14 maggio 1693.
Nascita di Andrea FIGLIA²⁸ il 25 ottobre 1731.
Nascita di Mercurio FIGLIA³⁰ nel 1733.
Matrimonio di Carmelo FIGLIA³³ e Lucrezia SARRACINO³⁵. Morte di Lucrezia SARRACINO³⁵.
Morte di Rosario Nicolò FIGLIA³² il 18 novembre 1769.

NAPOLI -NA-

Morte di Andrea FIGLIA²⁸ il 1 agosto 1781.

- 1640
Nascita di Giulio SASSO⁶⁵ prima del 1640, a Chieuti -FG-.
Nascita di Cristina SCUDIERO⁶⁶ prima del 1640, a Chieuti -
- 1660 FG-.
Nascita di Andrea FIGLIA³⁶ nel intorno al 1660, a Mezzojuso -PA-.
- 1666
Nascita di Costantino SASSO⁶¹ a Chieuti -FG-.
Nascita di Caterina BUCCOLA³⁷ a Mezzojuso -
- 1670 PA-.
Nascita di Maria Domenica CORFIATA⁶² a Chieuti -FG-.
- 1690
Nascita di Mercurio SARRACINO⁴⁰ a Chieuti -FG-.
- 1692
Nascita di Catarina MANGIACAVALLO⁴¹ a Chieuti -FG-.
- 1693
Nascita di Rosario Nicolò FIGLIA³² il 14 maggio, a Mezzojuso -PA-.
- 1696
Morte di Giulio SASSO⁶⁵ il 12 ottobre, a Chieuti -FG-.
- 1699
Morte di Cristina SCUDIERO⁶⁶ il 9 aprile, a Chieuti -FG-.
Nascita di Marina SARRACINO⁵⁶ il 29 aprile, a Chieuti -
- 1703 FG-.
Nascita di Giorgio SASSO⁵⁵ il 25 dicembre, a Chieuti -FG-.
- 1706
Nascita di Cristina SARRACINO³⁴ il 2 febbraio, a Chieuti -FG-.
- 1707
Nascita di Domenico Agostino SASSO⁵⁷ il 12 luglio, a Chieuti -FG-.
- 1710
Nascita di Mercurio SASSO⁵⁸ il 26 novembre, a Chieuti -FG-.
- 1713
Nascita di Lucrezia SARRACINO³⁵ il 18 dicembre, a Chieuti -FG-.
- 1714
Nascita di Laura Antonia SASSO⁶⁰ il 5 dicembre, a Chieuti -FG-.
- 1715
Nascita di Cristina DI GIORGIO⁵⁹ il 26 novembre.
- 1716
Morte di Domenico Agostino SASSO⁵⁷ il 5 novembre, a Chieuti -FG-.
- 1718
Morte di Laura Antonia SASSO⁶⁰ il 15 aprile, a Chieuti -FG-.
- 1720
Morte di Maria Domenica CORFIATA⁶² il 15 maggio, a Chieuti -FG-.
- 1722
Matrimonio di Giorgio SASSO⁵⁵ e Marina SARRACINO⁵⁶ nel intorno al 1722, a Chieuti -FG-.
- 1723
Nascita di Nicolò SASSO⁴² il 10 gennaio, a Chieuti -
FG-.
Morte di Nicolò SASSO⁴² il 23 agosto, a Chieuti -
- 1724 FG-.
Morte di Costantino SASSO⁶¹ il 18 settembre, a Chieuti -FG-.
- 1725
Matrimonio di Carmelo FIGLIA³³ e Cristina SARRACINO³⁴ prima del 1725, a Chieuti -
FG-.
Nascita di Domenico Antonio Sebastiano SASSO⁴³ il 20 gennaio, a Chieuti -FG-.
Nascita di Benedetto Maurizio Andrea Tommaso FIGLIA²⁷ il 6 marzo, a Chieuti -FG-.
Morte di Domenico Antonio Sebastiano SASSO⁴³ il 29 giugno, a Chieuti -FG-.
Morte di Benedetto Maurizio Andrea Tommaso FIGLIA²⁷ il 29 giugno, a Chieuti -FG-.
- 1726
Morte di Caterina BUCCOLA³⁷ il 6 marzo, a Chieuti -FG-.
Nascita di Anna Maria SASSO⁴⁴ il 15 novembre, a Chieuti -
- 1728 FG-.
Nascita di Arcangelo SASSO⁴⁵ il 9 ottobre, a Chieuti -FG-.
- 1730
Nascita di Costantino SASSO⁴⁶ il 28 novembre, a Chieuti -FG-.
- 1731
Nascita di Andrea FIGLIA²⁸ il 25 ottobre, a Mezzojuso -PA-.

- 1733 Nascita di Mercurio FIGLIA³⁰ a Mezzojuso -PA-.
- 1734 Nascita di Laura Antonia Domenica SASSO⁴⁷ il 22 marzo, a Chieuti -FG-. Nascita di Vito Elia DI GIORGIO⁷¹ il 19 giugno, a Chieuti -FG-.
- 1735 Matrimonio di Mercurio SASSO⁵⁸ e Cristina DI GIORGIO⁵⁹ il 16 gennaio, a Chieuti -FG-. Nascita di Mateo Vito SASSO⁴⁸ il 20 settembre, a Chieuti -FG-.
- 1736 Nascita di Laura Maria SASSO²⁹ il 1 gennaio, a Chieuti -FG-.
- 1737 Nascita di Vito Mateo Giuseppe SASSO⁴⁹ il 20 marzo, a Chieuti -FG-.
- 1738 Nascita di Teresa Angela SASSO⁵⁰ il 6 dicembre, a Chieuti -FG-.
- 1739 Nascita di Marta BIANCHI⁷² il 11 novembre, a Chieuti -FG-.
- 1740 Nascita di Costantino Andrea Vincenzo SASSO⁵¹ il 8 febbraio. Morte di Mercurio SARRACINO⁴⁰ il 19 aprile, a Chieuti -FG-.
- 1741 Nascita di Marta Rosa (Rosaria) SASSO³¹ il 11 gennaio, a Chieuti -FG-.
- 1743 Nascita di Claudia Antonia Rosaria SASSO⁵² il 9 luglio, a Chieuti -FG-.
- 1746 Nascita di Cassandra Marta Veneranda SASSO⁵³ il 2 gennaio, a Chieuti -FG-.
- 1749 Nascita di Marta Carmela SASSO⁵⁴ il 4 giugno, a Chieuti -FG-.
- 1750 Morte di Mercurio SASSO⁵⁸ il 30 ottobre, a Chieuti -FG-.
- 1752 Matrimonio di Andrea FIGLIA²⁸ e Laura Maria SASSO²⁹ il 20 ottobre, a Chieuti -FG-.
- 1754 Nascita di Nicola Maria Michelangelo Mercurio Domenico Fortunato FIGLIA⁷ il 2 giugno, a Chieuti -FG-. Morte di Nicola Maria Michelangelo Mercurio Domenico Fortunato FIGLIA⁷ il 20 settembre, a Chieuti -FG-.
- 1755 Nascita di Nicola Giuseppe Antonio FIGLIA⁸ il 9 settembre, a Chieuti -FG-.
- 1756 Morte di Nicola Giuseppe Antonio FIGLIA⁸ il 6 luglio, a Chieuti -FG-.
- 1757 Matrimonio di Mercurio FIGLIA³⁰ e Marta Rosa (Rosaria) SASSO³¹ il 19 gennaio, a Chieuti -FG-. Nascita di Lucrezia Anna Maria Rosa FIGLIA⁹ il 8 aprile, a Chieuti -FG-. Nascita di Nunzio Nicandro Bernardo FIGLIA¹⁵ il 4 novembre, a Chieuti -FG-.
- 1758 Matrimonio di Vito Elia DI GIORGIO⁷¹ e Marta BIANCHI⁷² il 5 febbraio, a Chieuti -FG-. Morte di Lucrezia Anna Maria Rosa FIGLIA⁹ il 4 agosto, a Chieuti -FG-. Nascita di Lucrezia Domenica Chiara Maria Colomba FIGLIA¹⁰ il 17 dicembre, a Chieuti -FG-.
- 1759 Morte di Nunzio Nicandro Bernardo FIGLIA¹⁵ il 29 gennaio, a Chieuti -FG-. Morte di Lucrezia Domenica Chiara Maria Colomba FIGLIA¹⁰ il 28 luglio, a Chieuti -FG-.
- 1760 Nascita di Giovanni Crisostomo Nunzio Maria FIGLIA¹⁶ il 28 aprile, a Chieuti -FG-.
- 1762 Nascita di Nicola Matteo Vincenzo FIGLIA¹⁷ il 5 gennaio, a Chieuti -FG-. Morte di Nicola Matteo Vincenzo FIGLIA¹⁷ il 17 gennaio, a Chieuti -FG-. Nascita di Domenico Giovanni Crisostomo Basilio Maria FIGLIA¹¹ il 13 marzo, a Chieuti -FG-. Morte di Domenico Giovanni Crisostomo Basilio Maria FIGLIA¹¹ il 5 giugno, a Chieuti -FG-. Nascita di Placido Teodoro PETA⁷⁰ il 5 ottobre, a Chieuti -FG-.
- 1763 Nascita di Zaccaria Tomaso Giovanni Matteo Maria FIGLIA¹⁸ il 9 aprile, a Chieuti -FG-. Nascita di Macrina Lucrezia Maria FIGLIA¹² il 20 ottobre, a Chieuti -FG-.
- 1766 Nascita di Giuseppa Maria FIGLIA¹⁹ il 11 ottobre, a Chieuti -FG-.
- 1768 Nascita di Antonina Maria Alalayde FIGLIA¹³ il 1 gennaio, a Chieuti -FG-.

1769

Morte di Catarina MANGIACAVALLO⁴¹ il 26 settembre, a Chieuti - FG-. Morte di Cristina DI GIORGIO⁵⁹ il 30 settembre, a Chieuti - FG-.

1770 Morte di Rosario Nicolò FIGLIA³² il 18 novembre, a Mezzojuso -PA-.

Morte di Antonina Maria Alalayde FIGLIA¹³ il 1 aprile, a Chieuti - FG-. Morte di Giuseppa Maria FIGLIA¹⁹ il 21 maggio, a Chieuti -

1771 FG-.

Nascita di Nicola Giorgio Antonio Maria FIGLIA¹⁴ il 15 agosto, a Chieuti -FG-.

1774

Morte di Laura Maria SASSO²⁹ il 6 marzo, a Chieuti -FG-.

Nascita di Serafino SCUDIERI²⁴ il 3 dicembre, a Chieuti -

1775 FG-.

Morte di Nicola Giorgio Antonio Maria FIGLIA¹⁴ il 5 febbraio, a Chieuti - FG-. Morte di Giorgio SASSO⁵⁵ il 4 settembre, a Chieuti -FG-.

1776

Nascita di Claudia DI GIORGIO²² il 10 maggio, a Chieuti -FG-.

1777

Nascita di Maria Cristina FIGLIA²⁰ il 1 febbraio, a Chieuti -FG-.

1778

Nascita di Giuseppe Nicola Maria FIGLIA²¹ il 19 maggio, a Chieuti -FG-.

1781

Morte di Andrea FIGLIA²⁸ il 1 agosto, a Napoli -NA-.

1782

Nascita di Maria Amalia FIGLIA²³ il 8 gennaio, a Chieuti -FG-.

Morte di Zaccaria Tomaso Giovanni Matteo Maria FIGLIA¹⁸ il 18 agosto, a Chieuti

1784 -FG-.

Nascita di Andrea Michelangelo Maria FIGLIA²⁵ il 2 aprile, a Chieuti -FG-.

1787

Nascita di Nicola Maria Matteo FIGLIA²⁶ il 22 gennaio, a Chieuti -FG-.

1791

Matrimonio di Placido Teodoro PETA⁷⁰ e Claudia DI GIORGIO²² il 11 luglio, a Chieuti -FG-.

1793

Nascita di Teodoro PETA⁶⁹ a Chieuti -

FG-. Morte di Placido Teodoro PETA⁷⁰.

1796

Morte di Teodoro PETA⁶⁹ a Chieuti -FG-.

1800

Matrimonio di Serafino SCUDIERI²⁴ e Maria Amalia FIGLIA²³ il 30 aprile, a Chieuti - FG-. Morte di Nicola Maria Matteo FIGLIA²⁶ il 31 luglio, a Chieuti -FG-.

1801

Morte di Marta Rosa (Rosaria) SASSO³¹ il 16 agosto, a Chieuti -FG-.

1803

Matrimonio di Giuseppe Nicola Maria FIGLIA²¹ e Claudia DI GIORGIO²² il 14 luglio, a Chieuti -FG-.

1804

Nascita di Rosaria FIGLIA¹ il 7 aprile, a Chieuti -FG-.

1805

Nascita di Zacheria FIGLIA² il 18 marzo, a Chieuti -

FG-. Morte di Rosaria FIGLIA¹ il 9 luglio, a Chieuti -

1806 FG-.

Nascita di Rosaria FIGLIA³ il 25 luglio, a Chieuti -FG-.

1807

Morte di Andrea Michelangelo Maria FIGLIA²⁵ il 9 giugno, a Chieuti -FG-.

1808

Nascita di Nicola Maria FIGLIA⁴ il 17 febbraio, a Chieuti -FG-.

1809

Nascita di Vincenzo Maria Giorgio Costantino FIGLIA⁵ il 15 aprile, a Chieuti -FG-.

1811

Nascita di Andrea Costantino FIGLIA⁶ il 4 luglio, a Chieuti -FG-.

1813

Morte di Mercurio FIGLIA³⁰ il 16 maggio, a Chieuti -FG-.

1816

Morte di Serafino SCUDIERI²⁴ il 5 agosto, a Chieuti -FG-.

- 1823 Morte di Giuseppe Nicola Maria FIGLIA²¹ il 3 febbraio, a Chieuti -FG-.
- 1829 Morte di Rosaria FIGLIA³ il 20 settembre, a Chieuti -FG-.
- 1830 Morte di Macrina Lucrezia Maria FIGLIA¹² il 29 gennaio, a Chieuti -FG-.
- 1833 Morte di Claudia DI GIORGIO²² il 27 settembre, a Chieuti -FG-.
- 1837 Morte di Andrea Costantino FIGLIA⁶ il 6 agosto, a Chieuti -FG-.
- 1846 Morte di Maria Cristina FIGLIA²⁰ il 23 novembre, a Chieuti -FG-.
- 1850 Morte di Maria Amalia FIGLIA²³ il 14 aprile, a Chieuti -FG-.
- 1877 Morte di Zacheria FIGLIA² il 21 luglio, a Chieuti -FG-.

| <u>Rif.</u> | <u>Alb.</u> | <u>Nome (Parentela)</u> |
|-------------|-------------|---|
| 72 | | BIANCHI, Marta (Madre di Claudia DI |
| 37 | | GIORGIO). 6 BUCCOLA, Caterina (Moglie di |
| 62 | And | GIOFIATA, Maria Domenica (Nonna di Marta Rosa (Rosaria) |
| 28 | SASSO). 5 | FIGLIA, Andrea (Nipote (di nonni) di Andrea). |
| 36 | 6 | Andrea (Il soggetto di questo rapporto). |
| 6 | 1 | Andrea Costantino (Pro-pronipote (di nonni) di Andrea). |
| 25 | 3 | Andrea Michelangelo Maria (Pronipote (di nonni) di Andrea). |
| 13 | 2 | Antonina Maria Alalayde (Pronipote (di nonni) di Andrea). |
| 27 | 4 | Benedetto Maurizio Andrea Tommaso (Nipote (di nonni) di Andrea). |
| 33 | 6 | Carmelo (Figlio di Andrea). |
| 11 | 2 | Domenico Giovanni Crisostomo Basilio Maria (Pronipote (di nonni) di Andrea). |
| 16 | 3 | Giovanni Crisostomo Nunzio Maria (Pronipote (di nonni) di Andrea). |
| 19 | 3 | Giuseppa Maria (Pronipote (di nonni) di Andrea). |
| 21 | 3 | Giuseppe Nicola Maria (Pronipote (di nonni) di Andrea). |
| 9 | 2 | Lucrezia Anna Maria Rosa (Pronipote (di nonni) di Andrea). |
| 10 | 2 | Lucrezia Domenica Chiara Maria Colomba (Pronipote (di nonni) di Andrea). |
| 12 | 2 | Macrina Lucrezia Maria (Pronipote (di nonni) di Andrea). |
| 23 | 3 | Maria Amalia (Pronipote (di nonni) di Andrea). |
| 20 | 3 | Maria Cristina (Pronipote (di nonni) di Andrea). |
| 30 | 5 | Mercurio (Nipote (di nonni) di Andrea). |
| 14 | 2 | Nicola Giorgio Antonio Maria (Pronipote (di nonni) di Andrea). |
| 8 | 2 | Nicola Giuseppe Antonio (Pronipote (di nonni) di Andrea). |
| 4 | 1 | Nicola Maria (Pro-pronipote (di nonni) di Andrea). |
| 26 | 3 | Nicola Maria Matteo (Pronipote (di nonni) di Andrea). |
| 7 | 2 | Nicola Maria Michelangelo Mercurio Domenico Fortunato (Pronipote (di nonni) di Andrea). |
| 17 | 3 | Nicola Matteo Vincenzo (Pronipote (di nonni) di Andrea). |
| 15 | 3 | Nunzio Nicandro Bernardo (Pronipote (di nonni) di Andrea). |
| 1 | 1 | Rosaria (Pro-pronipote (di nonni) di Andrea). |
| 3 | 1 | Rosaria (Pro-pronipote (di nonni) di Andrea). |
| 32 | 6 | Rosario Nicolò (Figlio di Andrea). |
| 5 | 1 | Vincenzo Maria Giorgio Costantino (Pro-pronipote (di nonni) di Andrea). |
| 18 | 3 | Zaccaria Tomaso Giovanni Matteo Maria (Pronipote (di nonni) di Andrea). |
| 2 | 1 | Zacheria (Pro-pronipote (di nonni) di Andrea). |
| 73 | | GIORGIO, DI, Antonio (Nonno di Claudia DI GIORGIO). |
| 22 | 1 | Claudia (Moglie del pronipote (di nonni) di Andrea). |
| 59 | | Cristina (Zia acquisita di Marta Rosa (Rosaria) SASSO). |
| 67 | | Giovanni (Padre di Cristina DI GIORGIO). |
| 71 | | Vito Elia (Padre di Claudia DI GIORGIO). |
| 78 | | INTRAVARA, Maria (Madre di Serafino SCUDIERI). |
| 41 | | MANGIACAVALLO, Catarina (Madre di Lucrezia |
| 76 | | SARRACINO). MAUREA, Catarina (Madre di Placido Teodoro |
| 74 | | PETA). NIMINICO', Matalena (Nonna di Claudia DI |
| 64 | | GIORGIO). OCCHINEGRO, Marta (Nonna di Marta Rosa |
| 75 | | (Rosaria) SASSO). PETA, Basilio (Padre di Placido Teodoro |
| 68 | | PETA)Domenica (Madre di Cristina DI GIORGIO). |
| 70 | | Placido Teodoro (Marito di Claudia DI GIORGIO). |
| 69 | | Teodoro (Figlio di Claudia DI GIORGIO). |
| 34 | 4 | SARRACINO, Cristina (Nuora di Andrea). |
| 63 | | Domenico (Nonno di Marta Rosa (Rosaria) SASSO). |
| 38 | | Domenico Antonio (Padre di Cristina SARRACINO). |
| 35 | 5 | Lucrezia (Nuora di Andrea). |
| 56 | | Marina (Madre di Marta Rosa (Rosaria) SASSO). |
| 40 | | Mercurio (Padre di Lucrezia SARRACINO). |
| 44 | | SASSO, Anna Maria (Sorella di Marta Rosa (Rosaria) SASSO). |
| 45 | | Arcangelo (Fratello di Marta Rosa (Rosaria) SASSO). |
| 53 | | Cassandra Marta Veneranda (Cugina di Marta Rosa (Rosaria) SASSO). |
| 52 | | Claudia Antonia Rosaria (Cugina di Marta Rosa (Rosaria) SASSO). |
| 46 | | Costantino (Fratello di Marta Rosa (Rosaria) SASSO). |
| 61 | | Costantino (Nonno di Marta Rosa (Rosaria) SASSO). |
| 51 | | Costantino Andrea Vincenzo (Cugino di Marta Rosa (Rosaria) SASSO). |
| 39 | | Domenica (Madre di Cristina SARRACINO). |
| 57 | | Domenico Agostino (Zio di Marta Rosa (Rosaria) SASSO). |
| 43 | | Domenico Antonio Sebastiano (Fratello di Marta Rosa (Rosaria) SASSO). |

| <u>Rif.</u> | <u>Alb.</u> | <u>Nome (Parentela)</u> |
|-------------|-------------|---|
| 55 | | SASSO, Giorgio (Padre di Marta Rosa (Rosaria) SASSO). |
| 65 | | Giulio (Bisnonno di Marta Rosa (Rosaria) SASSO). |
| 60 | | Laura Antonia (Zia di Marta Rosa (Rosaria) SASSO). |
| 47 | | Laura Antonia Domenica (Sorella di Marta Rosa (Rosaria) SASSO). |
| 29 | 2 | Laura Maria (Moglie del nipote (di nonni) di Andrea). |
| 54 | | Marta Carmela (Cugina di Marta Rosa (Rosaria) SASSO). |
| 31 | 3 | Marta Rosa (Rosaria) (Moglie del nipote (di nonni) di Andrea). |
| 48 | | Mateo Vito (Fratello di Marta Rosa (Rosaria) SASSO). |
| 58 | | Mercurio (Zio di Marta Rosa (Rosaria) SASSO). |
| 42 | | Nicolò (Fratello di Marta Rosa (Rosaria) SASSO). |
| 50 | | Teresa Angela (Sorella di Marta Rosa (Rosaria) SASSO). |
| 49 | | Vito Mateo Giuseppe (Fratello di Marta Rosa (Rosaria) SASSO). |
| 77 | | SCUDIERI, Angelo (Padre di Serafino SCUDIERI). |
| 24 | | Serafino (Marito della pronipote (di nonni) di Andrea). |
| 66 | | SCUDIERO, Cristina (Bisnonna di Marta Rosa (Rosaria) SASSO). |



FAMIGLIA

DE LILLO



FAMIGLIA

DE LILLO

Paese di provenienza:

– San Marco in Lamis – FG –

- ❖ **Capostipite:** Vincenzo DE LILLO. Coniugato in Chieuti con Sinforosa LUCE nell'anno 1791 –



Persone Notevoli di questa famiglia:

- **Vincenzo DE LILLO**, Avvocato – Notaio.-

S. Marco in L. 1757 – Chieti, 24.06.1814;



- **Giuseppe Maria DE LILLO**, Sacerdote, Arcipr. di Chieti –

Chieti, 12.10.1800 – Chieti, 20.04.1874



- **Giorgio Giacomo DE LILLO**, Avvocato. –

Chieuti, 12.04.1847 – Chieuti, 02.04.1897



- **Giuseppe Luigi DE LILLO**, - Medico – Isp. Generale della Sanita' Pubblica.

Presso il Ministero dell'Interno.

Chieuti, 23.10.1877 – Termoli, 03.11.1970



- **Marcello DE LILLO**, - Avvocato – Giudice c/o Tribunale di Foggia;
Proc. Della Repubblica -di Vasto e Velletri:
Magistrato presso la Supr. Corte di Cassazione
e Presidente. –

Chieuti, 12 06 1924 – Roma, 22.01.2009



GENEALOGIA

della

Famiglia

di

VINCENZO

DE LILLO

In CHIUTI - FG -

1. DISCENDENTI
2. PARENTI DIRETTI
3. PARENTI INDIRETTI via LUIGGIA SINFOROSA LIVIA LUCE
4. PARENTI INDIRETTI via ROSARIA PRISCA CLEMENTINA BUONO
5. PARENTI INDIRETTI via PEPPINA CARMELA GRIMANI
6. PARENTI INDIRETTI via ANDREA LIBORIO MICHELE MAUREA
7. PARENTI INDIRETTI via RAFFAELA MAUREA
8. PARENTI INDIRETTI via GIOVANNINA MANCINI
9. PARENTI INDIRETTI via ADA VITALE
10. PARENTI INDIRETTI via GIUSEPPE ATTILIO ALFREDO COCCO
11. PARENTI INDIRETTI via NERINA LICURSI
12. PARENTI INDIRETTI via FELICE ANTONIO COLIO
13. PARENTI INDIRETTI via GIOVANNI CASTRIOTA
14. PARENTI INDIRETTI via ANTONIETTA MUSTACCIOLI
15. PARENTI INDIRETTI via MICHELANGELO ALTAMURA
16. PARENTI INDIRETTI via GIUSEPPE AMMETTA
17. PARENTI INDIRETTI via LUIGI TORZILLI
18. PARENTI INDIRETTI via ANTONIO MASSARI
19. PARENTI INDIRETTI via GIUSEPPA MARIA BEATRICE FERRETTI
20. PARENTI INDIRETTI via LUCA GRIMANI
21. PARENTI INDIRETTI via GIOVANNINO MEROLA
22. PARENTI INDIRETTI via SIMONE ANDREA ALTAMURA
23. PARENTI INDIRETTI via RAFFAELE PERRETTI
24. PARENTI INDIRETTI via GENNARO DE LUCA
25. PARENTI INDIRETTI via LIVIA SARACINO
26. PARENTI INDIRETTI via NICOLA MARIA BEVILACQUA
27. PARENTI INDIRETTI via VENTURINA SARACINO
28. PARENTI INDIRETTI via PRISCA PETA
29. PARENTI INDIRETTI via CARLO CASTRIOTA
30. PARENTI INDIRETTI via GIUSEPPE ZANCARDI
31. PARENTI INDIRETTI via OLGA MARIA FILOMENA GIANNINI
32. ALBERI GENEALOGICI

33. INDICE DEI LUOGHI

34. INDICE DELLE DATE

35. INDICE DELLE PERSONE

Vincenzo DE LILLO⁶⁵

+Luiggia Sinforosa Livia

LUCIE⁶⁶ Giacomo Maria Filippo Raffaele DELILLO⁵⁷+Anastasia BIANCHI⁵⁸

Giacinto Maria Pasquale DE

LILLO⁵⁰+Rosaria Prisca~~Carmita BIANCHI~~ Antonina DE LILLO³⁶

— Maria Filomena DE

— LILLO³⁸ Vincenzo DELILLO³⁹+Raffaele RACONE⁴⁰ Aina Rosaria DE— LILLO²¹ Carolina Maria Luigia DE LILLO⁴¹— Luigi Giorgio DE LILLO⁴²— Maria Luisa Filomena DE LILLO⁴³— Carolina Sinforosa DE LILLO⁴⁵

— Giacomo Filippo Benedetto DE

LILLO⁴⁶+Giovannina MANCINI⁴⁷

— Michelino DE

— LILLO²³ Michelino— DE LILLO²⁴~~Michelino~~ Lauretta Livia MEROLA²⁶LILLO²⁵ Giovannina Giorgina DE LILLO³— Maria Filomena DE LILLO⁴— Giacomo DE LILLO⁶

— Giacomo Costantino Lucietto DE

— LILLO⁷ Concettina Rosina DE LILLO⁸— Giacinto Luigi Antonio DE LILLO¹⁰— Luigi DE LILLO¹²— Ida DE LILLO¹³— Maria Concetta DE LILLO²⁷

— Ottorino MANCINI (DE

LILLO)²⁸ Ottorino DE LILLO²⁹

— Giorgio Filippo Giacomo DE

LILLO⁴⁸+Peppina CarmelaGRIMANI⁴⁹ Rihela Ermelinda Luisa DE LILLO³⁰— Giacinto Paolo DE LILLO³¹— Giuseppe Luigi DE LILLO³² Paolo— Carmelo DE LILLO³³ Alfredo— Oreste Antonio DE LILLO³⁴+Albina VITALE³⁵

— Giuseppina Maria Filomena DE

— LILLO¹⁴ Giorgio DE LILLO¹⁶

— Marcellino Antonio Mario DE

LILLO¹⁸+Ada VITALE¹⁹— Maria Luisa DE LILLO¹

— Maria DE

— LILLO² Mario DE— Maria Clementina Venturini DE²⁰— LILLO⁵² Benedetto Beniamino DE— LILLO⁵³ Maria Teresa DE LILLO⁵⁴— Vincenzo Maria DE LILLO⁵⁶

— Giuseppemaria Michele Sebastiano Maurizio Vittore DE

— LILLO⁵⁹ Maria Antonina Elisabetta DE LILLO⁶⁰— Giuseppe Maria Benedetto Paolantonio DE LILLO⁶¹— Luigi Costantino Luca Domenico DE LILLO⁶²— Angela Maria Carmela DE LILLO⁶³— Luigi Maria Benedetto DE LILLO⁶⁴

Generazione dei 4 x Pro-Nipoti

1. MARIA LUISA DE LILLO (4 x pronipote (di nonni) di Vincenzo) è nata da Marcellino Antonio Mario DE LILLO¹⁸ e Ada VITALE¹⁹, come mostrato nell'albero genealogico 1.
2. MARIA DE LILLO (4 x pronipote (di nonni) di Vincenzo) è nata il 27 ottobre 1953 da Marcellino Antonio Mario DE LILLO¹⁸ e Ada VITALE¹⁹, come mostrato nell'albero genealogico 1. È morta il 24 aprile 1956, all'età di 2 anni.

Generazione dei Pro-Pro-Pro-Nipoti

3. GIOVANNINA GIORGINA DE LILLO (Pro-pro-pronipote (di nonni) di Vincenzo) è nata il 17 marzo 1900, a Chieuti -FG-, da Michelino DE LILLO²⁵ e Maria Lauretta Lavinia MEROLA²⁶, come mostrato nell'albero genealogico 2. È morta nel 1918, all'età di circa 18 anni, a Chieuti -FG-.



4. MARIA FILOMENA DE LILLO (Pro-pro-pronipote (di nonni) di Vincenzo) è nata il 9 novembre 1901, a Chieuti -FG-, Michelino DE LILLO²⁵ e Maria Lauretta Lavinia MEROLA²⁶, come mostrato nell'albero genealogico 2. Non è più in vita.

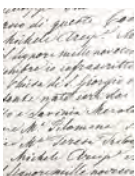

5. GIUSEPPE ZANCARDI (Marito della pro-pro-pronipote (di nonni) di Vincenzo) è nato a Poggio Imperiale -FG- da Vincenzo ZANCARDI³⁹⁴ e Rosa STABILE³⁹⁵. Non è più in vita. [Vedi inoltre: Parenti indiretti via Giuseppe ZANCARDI]
Giuseppe ZANCARDI ha sposato Maria Filomena DE LILLO⁴, all'età di 38 anni, il 31 dicembre 1939 a Chieuti -FG-.



6. GIACOMO DE LILLO (Pro-pro-pronipote (di nonni) di Vincenzo) è nato il 21 dicembre 1903, a Chieuti -FG-, da Michelino DE LILLO²⁵ e Maria Lauretta Lavinia MEROLA²⁶, come mostrato nell'albero genealogico 2. È morto nel 1903, da lattante, a Chieuti -FG-.
7. GIACOMO COSTANTINO LUCIETTO DE LILLO (Pro-pro-pronipote (di nonni) di Vincenzo) è nato il 21 novembre 1904, a Chieuti -FG-, da Michelino DE LILLO²⁵ e Maria Lauretta Lavinia MEROLA²⁶, come mostrato nell'albero genealogico 2. Non è più in vita.

8. CONCETTINA ROSINA DE LILLO (Pro-pro-pronipote (di nonni) di Vincenzo) è nata il 24 giugno 1907, a Chieuti -FG-, da Michelino DE LILLO²⁵ e Maria Lauretta Lavinia MEROLA²⁶, come mostrato nell'albero genealogico 2. Non è più in vita.



9. CARLO CASTRIOTA (Marito della pro-pro-pronipote (di nonni) di Vincenzo) è nato nel 1897, a Serracapriola -FG-, da Beniamino CASTRIOTA³⁹² e Angela Maria GATTA³⁹³. Non è più in vita. [Vedi inoltre: Parenti indiretti via Carlo CASTRIOTA]
Carlo CASTRIOTA, all'età di circa 29 anni, ha sposato Concettina Rosina DE LILLO⁸ di 20 anni, il 27 giugno 1927 a Chieuti -FG-.

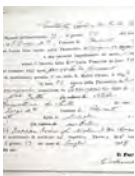

10. GIACINTO LUIGI ANTONIO DE LILLO (Pro-pro-pronipote (di nonni) di Vincenzo) è nato il 22 maggio 1912, a -FG-, da Michelino DE LILLO²⁵ e Maria Lauretta Lavinia MEROLA²⁶, come mostrato nell'albero genealogico 2. Non è più in vita.



11. **OLGA MARIA FILOMENA GIANNINI** (Moglie del pro-pro-pronipote (di nonni) di Vincenzo) è nata nel 1915, a Serracapriola -FG-, da Ernesto GIANNINI³⁹⁸ e Maria Elvira DI CARLO³⁹⁹. Non è più in vita. [Vedi inoltre: Parenti indiretti via Olga Maria Filomena GIANNINI]
Giacinto Luigi Antonio DE LILLO¹⁰, all'età di 23 anni, ha sposato Olga Maria Filomena GIANNINI di circa 20 anni, il 24 febbraio 1936.

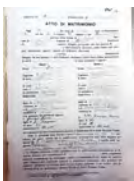

12. **LUIGI DE LILLO** (Pro-pro-pronipote (di nonni) di Vincenzo) è nato il 15 febbraio 1915, a Chieuti -FG-, da Michelino LILLO²⁵ e Maria Laretta Lavinia MEROLA²⁶, come mostrato nell'albero genealogico 2. È morto nel 1915, da lattante, a Chieuti -FG-.

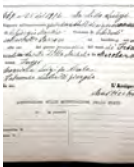

13. **IDA DE LILLO** (Pro-pro-pronipote (di nonni) di Vincenzo) è nata il 7 luglio 1917, a Chieuti -FG-, da Michelino DE LILLO²⁵ e Maria Laretta Lavinia MEROLA²⁶, come mostrato nell'albero genealogico 2. Non è più in vita.



14. **GIUSEPPINA MARIA FILOMENA DE LILLO** (Pro-pro-pronipote (di nonni) di Vincenzo) è nata il 25 gennaio 1920, a Chieuti -FG-, da Alfredo Oreste Antonio DE LILLO³⁴ e Albina VITALE³⁵, come mostrato nell'albero genealogico 3. Non è più in vita.

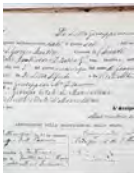

15. **IGINIO PASCUCCI** (Marito della pro-pro-pronipote (di nonni) di Vincenzo) è nato il 13 agosto 1910, a Dentecane fraz. Pietradefusi -AV-. Iginio ha lavorato come Dottore. È morto il 17 novembre 1966, all'età di 56 anni. Iginio PASCUCCI, all'età di 32 anni, ha sposato Giuseppina Maria Filomena DE LILLO¹⁴ di 22 anni, il 5 settembre 1942 a Pompei.



16. **GIORGIO DE LILLO** (Pro-pro-pronipote (di nonni) di Vincenzo) è nato il 29 maggio 1921, a Chieuti -FG-, da Alfredo Oreste Antonio DE LILLO³⁴ e Albina VITALE³⁵, come mostrato nell'albero genealogico 3. Non è più in vita.



17. **TERESA MARIA DE GIORGIO** (Moglie del pro-pro-pronipote (di nonni) di Vincenzo) è nata il 27 settembre 1929, a Chieuti -FG-, da Liborio Michele Fortunato Filippo DE GIORGIO¹³⁰ e Nerina LICURSI¹³¹. Non è più in vita. Giorgio DE LILLO¹⁶, all'età di 29 anni, ha sposato Teresa Maria DE GIORGIO di 21 anni, il 23 ottobre 1950 a Chieuti -FG-.



18. **MARCELLINO ANTONIO MARIO DE LILLO** (Pro-pro-pronipote (di nonni) di Vincenzo) è nato il 12 giugno 1924, a Chieuti -FG-, da Alfredo Oreste Antonio DE LILLO³⁴ e Albina VITALE³⁵, come mostrato nell'albero genealogico 3. Marcellino ha lavorato come Giudice. È morto il 22 gennaio 2009, all'età di 84 anni, a Roma.



19. **ADA VITALE** (Moglie del pro-pro-pronipote (di nonni) di Vincenzo) è nata il 3 giugno 1929, a Chieuti -FG-, da Luigi VITALE¹¹⁷ e Filomena Maria Lucia Giovannina DE GIORGIO¹¹⁸. È morta il 30 agosto 2010, all'età di 81 anni.

[Vedi inoltre: Parenti indiretti via Ada VITALE]

Marcellino Antonio Mario DE LILLO¹⁸ ha sposato Ada VITALE. Hanno avuto due figlie:

Maria Luisa DE LILLO¹

Maria DE LILLO² nel 1953

Questa famiglia è rappresentata nell'albero genealogico 1.

20. MARIO DE LILLO (Pro-pro-pronipote (di nonni) di Vincenzo) è nato il 13 febbraio 1927, a Chieuti -FG-, da Alfredo Oreste Antonio DE LILLO³⁴ e Albina VITALE³⁵, come mostrato nell'albero genealogico 3. Non è più in vita.

Generazione dei Pro-Pro-Nipoti

21. RACHELE CAROLINA ROSARIA DE LILLO (Pro-pronipote (di nonni) di Vincenzo) è nata il 14 settembre 1872, a Chieuti -FG-, da Vincenzo DE LILLO³⁹ e Raffaella MAUREA⁴⁰, come mostrato nell'albero genealogico 4. Non è più in vita.



22. PAOLO GIUSEPPE GRIMANI (Marito della pro-pronipote (di nonni) di Vincenzo) è nato il 30 maggio 1866, a Ururi - da Paolo GRIMANI⁸⁴ e Maria Giocondina Maria Luisa MUSACCHIO⁸⁵. È morto il 9 febbraio 1943, all'età di 76 anni, a Ururi -CB-.



Paolo Giuseppe GRIMANI, all'età di 22 anni, ha sposato Rachele Carolina Rosaria DE LILLO²¹ di 16 anni, il 29 gennaio 1889 a Chieuti -FG-.

23. MICHELINO DE LILLO (Pro-pronipote (di nonni) di Vincenzo) è nato il 30 settembre 1872, a Chieuti -FG-, da Filippo Benedetto DE LILLO⁴⁶ e Giovannina MANCINI⁴⁷, come mostrato nell'albero genealogico 5. Non è più in vita.

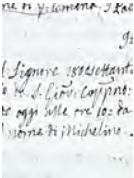

24. MICHELINO DE LILLO (Pro-pronipote (di nonni) di Vincenzo) è nato il 7 marzo 1875, a Chieuti -FG-, da Giacomo Filippo Benedetto DE LILLO⁴⁶ e Giovannina MANCINI⁴⁷, come mostrato nell'albero genealogico 5. Non è più in vita.

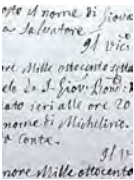

25. MICHELINO DE LILLO (Pro-pronipote (di nonni) di Vincenzo) è nato il 10 aprile 1876, a Chieuti -FG-, da Giacomo Filippo Benedetto DE LILLO⁴⁶ e Giovannina MANCINI⁴⁷, come mostrato nell'albero genealogico 5. Non è più in vita.

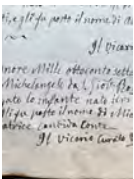

26. MARIA LAURETTA LAVINIA MEROLA (Moglie del pro-pronipote (di nonni) di Vincenzo) è nata il 9 settembre 1874, Chieuti -FG-, da Giovannino MEROLA²⁰⁸ e Maddalena Filomena DE GIORGIO²⁰⁷. Non è più in vita.

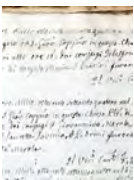

Michelino DE LILLO²⁵, all'età di 19 anni, ha sposato Maria Lauretta Lavinia MEROLA di 21 anni, il 6 aprile 1896 a Chieuti -FG-. Hanno avuto otto figli:

Giovannina Giorgina DE LILLO³ nel 1900

Maria Filomena DE LILLO⁴ nel 1901

Giacomo DE LILLO⁶ nel 1903

Giacomo Costantino Lucietto DE LILLO⁷ nel

1904 Concettina Rosina DE LILLO⁸ nel 1907

Giacinto Luigi Antonio DE LILLO¹⁰ nel 1912

Luigi DE LILLO¹² nel 1915

Ida DE LILLO¹³ nel 1917

Questa famiglia è rappresentata nell'albero genealogico 2.

27. **MARIA CONCETTA DE LILLO** (Pro-pronipote (di nonni) di Vincenzo) è nata il 20 novembre 1878, a Chieuti -FG-, da Giacomo Filippo Benedetto DE LILLO⁴⁶ e Giovannina MANCINI⁴⁷, come mostrato nell'albero genealogico 5. Non è più in vita.

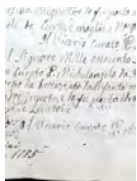

28. **OTTORINO MANCINI (DE LILLO)** (Pro-pronipote (di nonni) di Vincenzo) è nato il 2 aprile 1881, a Chieuti -FG-, da Giacomo Filippo Benedetto DE LILLO⁴⁶ e Giovannina MANCINI⁴⁷, come mostrato nell'albero genealogico 5. Non è più in vita.

29. **OTTORINO DE LILLO** (Pro-pronipote (di nonni) di Vincenzo) è nato nel 1883, a Chieuti -FG-, da Giacomo Filippo Benedetto DE LILLO⁴⁶ e Giovannina MANCINI⁴⁷, come mostrato nell'albero genealogico 5. È morto nel 1883, da lattante, a Chieuti -FG-.

30. **RACHELA ERMELINDA LUISA DE LILLO** (Pro-pronipote (di nonni) di Vincenzo) è nata il 17 marzo 1876, a Chieuti -FG-, da Giorgio Filippo Giacomo DE LILLO⁴⁸ e Peppina Carmela GRIMANI⁴⁹, come mostrato nell'albero genealogico 6. È morta il 13 febbraio 1894, all'età di 17 anni, a Chieuti -FG-.

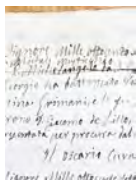

31. **GIACINTO PAOLO DE LILLO** (Pro-pronipote (di nonni) di Vincenzo) è nato il 23 ottobre 1877, a Chieuti -FG-, da Giorgio Filippo Giacomo DE LILLO⁴⁸ e Peppina Carmela GRIMANI⁴⁹, come mostrato nell'albero genealogico 6. È morto il 12 marzo 1963, all'età di 85 anni, a Foggia.



32. **GIUSEPPE LUIGI DE LILLO** (Pro-pronipote (di nonni) di Vincenzo) è nato il 23 ottobre 1877, a Chieuti -FG-, da Filippo Giacomo DE LILLO⁴⁸ e Peppina Carmela GRIMANI⁴⁹, come mostrato nell'albero genealogico 6. È morto il 3 novembre 1970, all'età di 93 anni, a Termoli -CB-.



33. **PAOLO CARMELO DE LILLO** (Pro-pronipote (di nonni) di Vincenzo) è nato il 16 luglio 1879, a Chieuti -FG-, da Filippo Giacomo DE LILLO⁴⁸ e Peppina Carmela GRIMANI⁴⁹, come mostrato nell'albero genealogico 6. Non è più in vita.



34. **ALFREDO ORESTE ANTONIO DE LILLO** (Pro-pronipote (di nonni) di Vincenzo) è nato il 8 luglio 1884, a Chieuti -FG-, da Giorgio Filippo Giacomo DE LILLO⁴⁸ e Peppina Carmela GRIMANI⁴⁹, come mostrato nell'albero genealogico 6. È morto il 6 maggio 1971, all'età di 86 anni, a Termoli -CB-.



35. **ALBINA VITALE** (Moglie del pro-pronipote (di nonni) di Vincenzo) è nata il 27 febbraio 1892, a Chieuti -FG-, da Marcellino VITALE¹⁵⁶ e Maria Filomena (Mariuccia) COLAMUSSO¹⁵⁷. È morta il 6 gennaio 1937, all'età di 44 anni, a Chieuti -FG-.



Alfredo Oreste Antonio DE LILLO³⁴, all'età di 34 anni, ha sposato Albina VITALE di 27 anni, il 28 aprile 1919 a Chieuti -FG-. Hanno avuto quattro figli:

Giuseppina Maria Filomena DE LILLO¹⁴ nel

1920 Giorgio DE LILLO¹⁶ nel 1921

Marcellino Antonio Mario DE LILLO¹⁸ nel

1924 Mario DE LILLO²⁰ nel 1927

Questa famiglia è rappresentata nell'albero genealogico 3.

36. **AMALIETTA MARIA ANTONINA DE LILLO** (Pronipote (di nonni) di Vincenzo) è nata il 28 maggio 1831, a Chieuti -FG-, da Giacinto Maria Pasquale DE LILLO⁵⁰ e Rosaria Prisca Clementina BUONO⁵¹, come mostrato nell'albero genealogico 7. Non è più in vita.



37. **ANDREA LIBORIO MICHELE MAUREA** (Marito della pronipote (di nonni) di Vincenzo) è nato il 20 ottobre 1826, a Chieuti -FG-, da Giovanni MAUREA⁹⁸ e Cecilia SARACINO⁹⁹. Non è più in vita. [Vedi inoltre: Parenti indiretti via Andrea Liborio Michele MAUREA]
Andrea Liborio Michele MAUREA, all'età di 31 anni, ha sposato Amalietta Maria Antonina DE LILLO³⁶ di 27 anni, il 2 giugno 1858 a Chieuti -FG-.

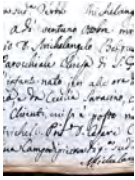

38. **MARIA FILOMENA DE LILLO** (Pronipote (di nonni) di Vincenzo) è nata il 23 febbraio 1833, a Chieuti -FG-, da Maria Pasquale DE LILLO⁵⁰ e Rosaria Prisca Clementina BUONO⁵¹, come mostrato nell'albero genealogico 7. È morta il 9 novembre 1836, all'età di 3 anni, a Chieuti -FG-.

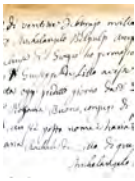

39. **VINCENZO DE LILLO** (Pronipote (di nonni) di Vincenzo) è nato il 13 aprile 1835, a Chieuti -FG-, da Giacinto Maria Pasquale DE LILLO⁵⁰ e Rosaria Prisca Clementina BUONO⁵¹, come mostrato nell'albero genealogico 7. È morto il 14 luglio 1881, all'età di 46 anni, a Chieuti -FG-.

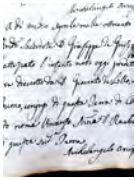

40. **RAFFAELA MAUREA** (Moglie del pronipote (di nonni) di Vincenzo) è nata nel 1845, a Chieuti -FG-, da Angelo MAUREA¹⁰⁰ e Catterina BUCCI¹⁰¹. Non è più in vita.

[Vedi inoltre: Parenti indiretti via Raffaella MAUREA]

Vincenzo DE LILLO³⁹, all'età di 36 anni, ha sposato Raffaella MAUREA di circa 26 anni, il 5 novembre 1871 a Chieuti -FG-. Hanno avuto una figlia:

Rachele Carolina Rosaria DE LILLO²¹ nel 1872

Questa famiglia è rappresentata nell'albero genealogico 4.

41. **CAROLINA MARIA LUIGIA DE LILLO** (Pronipote (di nonni) di Vincenzo) è nata il 12 settembre 1836, a Chieuti -FG-, da Giacinto Maria Pasquale DE LILLO⁵⁰ e Rosaria Prisca Clementina BUONO⁵¹, come mostrato nell'albero genealogico 7. Non è più in vita.

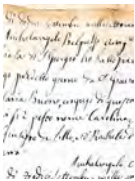

42. **LUIGI GIORGIO DE LILLO** (Pronipote (di nonni) di Vincenzo) è nato il 7 novembre 1838, a Chieuti -FG-, da Giacinto Maria Pasquale DE LILLO⁵⁰ e Rosaria Prisca Clementina BUONO⁵¹, come mostrato nell'albero genealogico 7. È morto il 8 novembre 1838, da lattante, a Chieuti -FG-.



43. **MARIA LUISA FILOMENA DE LILLO** (Pronipote (di nonni) di Vincenzo) è nata il 1 gennaio 1840, a Chieuti -FG-, da Giacinto Maria Pasquale DE LILLO⁵⁰ e Rosaria Prisca Clementina BUONO⁵¹, come mostrato nell'albero genealogico 7. Non è più in vita.

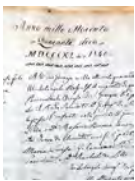

44. **LIBORIO MAUREA** (Marito della pronipote (di nonni) di Vincenzo) è nato il 23 marzo 1836, a Chieuti -FG-, da **MAUREA⁹⁸** e **Cecilia SARACINO⁹⁹**. Non è più in vita.

Liborio MAUREA, all'età di 22 anni, ha sposato Maria Luisa Filomena DE LILLO⁴³ di 18 anni, il 2 giugno 1858 a Chieuti -FG-.

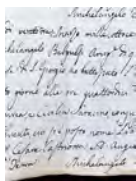

45. **CAROLINA SINFOROSA DE LILLO** (Pronipote (di nonni) di Vincenzo) è nata il 26 maggio 1844, a Chieuti -FG-, da **Giacinto Maria Pasquale DE LILLO⁵⁰** e **Rosaria Prisca Clementina BUONO⁵¹**, come mostrato nell'albero genealogico 7. È morta il 31 maggio 1848, all'età di 4 anni, a Chieuti -FG-.



46. **GIACOMO FILIPPO BENEDETTO DE LILLO** (Pronipote (di nonni) di Vincenzo) è nato il 10 febbraio 1846, a Chieuti -FG-, da **Giacinto Maria Pasquale DE LILLO⁵⁰** e **Rosaria Prisca Clementina BUONO⁵¹**, come mostrato nell'albero genealogico 7. È morto il 2 aprile 1897, all'età di 51 anni, a Chieuti -FG-.

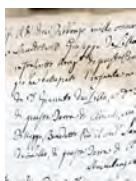

47. **GIOVANNINA MANCINI** (Moglie del pronipote (di nonni) di Vincenzo) è nata nel 1849, a Serracapriola -FG-, da **Giuseppe MANCINI¹⁰⁴** e **Emmanuela VIOLINO¹⁰⁵**. È morta il 21 dicembre 1920, all'età di circa 71 anni, a Chieuti -FG-.

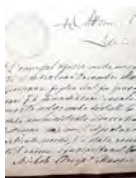

[Vedi inoltre: Parenti indiretti via **Giovannina MANCINI**]

Giacomo Filippo Benedetto DE LILLO⁴⁶ ha sposato **Giovannina MANCINI**. Hanno avuto sei figli:

Michelino DE LILLO²³ nel

1872 **Michelino DE LILLO²⁴**

nel 1875 **Michelino DE**

Maria Concetta DE LILLO²⁷ nel 1878

Ottorino MANCINI (DE LILLO)²⁸ nel

1881 **Ottorino DE LILLO²⁹** nel 1883

Questa famiglia è rappresentata nell'albero genealogico 5.

48. **GIORGIO FILIPPO GIACOMO DE LILLO** (Pronipote (di nonni) di Vincenzo) è nato il 12 aprile 1847, a Chieuti -FG-, **Giacinto Maria Pasquale DE LILLO⁵⁰** e **Rosaria Prisca Clementina BUONO⁵¹**, come mostrato nell'albero genealogico 7. Giorgio ha lavorato come Avvocato. È morto il 25 gennaio 1929, all'età di 81 anni, a Chieuti -FG-.



Giorgio si è sposato due volte, includenti **Peppina Carmela GRIMANI⁴⁹**.

Giorgio Filippo Giacomo DE LILLO si è sposato il 14 novembre 1885 a Chieuti -FG-.

49. **PEPPINA CARMELA GRIMANI** (Moglie del pronipote (di nonni) di Vincenzo) è nata il 16 luglio 1852, a Ururi -CB-, da **Paolo GRIMANI⁸⁴** e **Maria Giocondina Maria Luisa MUSACCHIO⁸⁵**. È morta il 14 agosto 1941, all'età di 89 anni, a Chieuti -FG-.



[Vedi inoltre: Parenti indiretti via **Peppina Carmela GRIMANI**]

Giorgio Filippo Giacomo DE LILLO⁴⁸, all'età di 28 anni, ha sposato **Peppina Carmela GRIMANI** di 22 anni, il 9 giugno 1875 a Ururi -CB-. Hanno avuto cinque figli:

Rachela Ermelinda Luisa DE LILLO³⁰ nel

1876 **Giacinto Paolo DE LILLO³¹** nel 1877

Giuseppe Luigi DE LILLO³² nel 1877

Paolo Carmelo DE LILLO³³ nel 1879 **Alfredo**

Oreste Antonio DE LILLO³⁴ nel 1884

Questa famiglia è rappresentata nell'albero genealogico 6.

50. GIACINTO MARIA PASQUALE DE LILLO (Nipote (di nonni) di Vincenzo) è nato il 28 gennaio 1810, a Chieuti -FG-, Giacomo Maria Filippo Raffaele DE LILLO⁵⁷ e Anastasia BIANCHI⁵⁸, come mostrato nell'albero genealogico 8. È morto il 26 maggio 1880, all'età di 70 anni, a Chieuti -FG-.

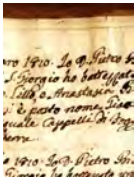

51. ROSARIA PRISCA CLEMENTINA BUONO (Moglie del nipote (di nonni) di Vincenzo) è nata il 12 aprile 1808, a Chieuti -FG-, da Pietro BUONO⁸² e Catterina PETA⁸³. È morta il 13 ottobre 1864, all'età di 56 anni, a Chieuti -FG-.[Vedi inoltre: Parenti indiretti via Rosaria Prisca Clementina BUONO]

Giacinto Maria Pasquale DE LILLO⁵⁰, all'età di 20 anni, ha sposato Rosaria Prisca Clementina BUONO di 22 anni, il 6 agosto 1830 a Chieuti -FG-. Hanno avuto nove figli:

Amalietta Maria Antonina DE LILLO³⁶ nel
1831 Maria Filomena DE LILLO³⁸ nel 1833
Vincenzo DE LILLO³⁹ nel 1835
Carolina Maria Luigia DE LILLO⁴¹ nel 1836
Luigi Giorgio DE LILLO⁴² nel 1838
Maria Luisa Filomena DE LILLO⁴³ nel 1840
Carolina Sinforosa DE LILLO⁴⁵ nel 1844
Giacomo Filippo Benedetto DE LILLO⁴⁶ nel
1846 Giorgio Filippo Giacomo DE LILLO⁴⁸ nel

Questa famiglia è rappresentata nell'albero genealogico 7.

52. MARIA CLEMENTINA VENTURINA DE LILLO (Nipote (di nonni) di Vincenzo) è nata il 9 settembre 1811, a Chieuti -FG-, da Giacomo Maria Filippo Raffaele DE LILLO⁵⁷ e Anastasia BIANCHI⁵⁸, come mostrato nell'albero genealogico 8. Non è più in vita.

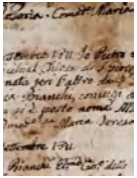

53. BENEDETTO BENIAMINO DE LILLO (Nipote (di nonni) di Vincenzo) è nato il 6 luglio 1813, a Chieuti -FG-, da Giacomo Maria Filippo Raffaele DE LILLO⁵⁷ e Anastasia BIANCHI⁵⁸, come mostrato nell'albero genealogico 8. Non è più in vita.

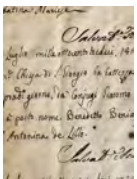

54. MARIA TERESA DE LILLO (Nipote (di nonni) di Vincenzo) è nata il 22 marzo 1816, a Chieuti -FG-, da Giacomo Maria Filippo Raffaele DE LILLO⁵⁷ e Anastasia BIANCHI⁵⁸, come mostrato nell'albero genealogico 8. Non è più in vita.

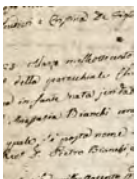

55. FELICE BUONO (Marito della nipote (di nonni) di Vincenzo) è nato da Pietro BUONO⁸² e Catterina PETA⁸³. Non è più in vita.

Felice BUONO ha sposato Maria Teresa DE LILLO⁵⁴, all'età di circa 18 anni, nel 1834 a Chieuti -FG-.

56. VINCENZO MARIA DE LILLO (Nipote (di nonni) di Vincenzo) è nato il 8 settembre 1817, a Chieuti -FG-, da Giacomo Maria Filippo Raffaele DE LILLO⁵⁷ e Anastasia BIANCHI⁵⁸, come mostrato nell'albero genealogico 8. È morto il 14 luglio 1827, all'età di 9 anni, a Chieuti -FG-.

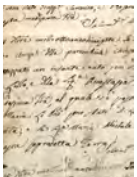

57. **GIACOMO MARIA FILIPPO RAFFAELE DE LILLO** (Figlio di Vincenzo) è nato il 30 luglio 1792, a Chieuti -FG-, da Vincenzo DE LILLO⁶⁵ e Luiggia Sinforosa Livia LUCE⁶⁶, come mostrato nell'albero genealogico 9. È morto il 25 febbraio 1842, all'età di 49 anni, a Chieuti -FG-.

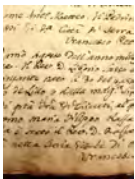

58. **ANASTASIA BIANCHI** (Nuora di Vincenzo) è nata il 16 luglio 1782, a Chieuti -FG-, da Costantino BIANCHI²⁹⁹ e Venturina SARACINO³⁰¹. È morta il 12 febbraio 1859, all'età di 76 anni, a Chieuti -FG-.



Giacomo Maria Filippo Raffaele DE LILLO⁵⁷, all'età di 16 anni, ha sposato Anastasia BIANCHI di 26 anni, il 2 gennaio 1809 a Chieuti -FG-. Hanno avuto cinque figli:

Giacinto Maria Pasquale DE LILLO⁵⁰ nel 1810

Maria Clementina Venturina DE LILLO⁵² nel

1811 Benedetto Beniamino DE LILLO⁵³ nel 1813

Maria Teresa DE LILLO⁵⁴ nel 1816

Vincenzo Maria DE LILLO⁵⁶ nel 1817

Questa famiglia è rappresentata nell'albero genealogico 8.

59. **GIUSEPPE MARIA MICHELE SEBASTIANO MAURIZIO VITTORE DE LILLO** (Figlio di Vincenzo) è nato il 17 1794, a Chieuti -FG-, da Vincenzo DE LILLO⁶⁵ e Luiggia Sinforosa Livia LUCE⁶⁶, come mostrato nell'albero genealogico 9. È morto il 8 giugno 1796, all'età di 2 anni, a Chieuti -FG-.

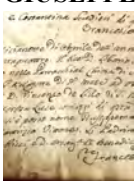

60. **MARIA ANTONINA ELISABETTA DE LILLO** (Figlia di Vincenzo) è nata il 21 luglio 1796, a Chieuti -FG-, da DE LILLO⁶⁵ e Luiggia Sinforosa Livia LUCE⁶⁶, come mostrato nell'albero genealogico 9. Non è più in vita.

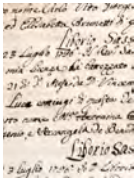

61. **GIUSEPPE MARIA BENEDETTO PAOLANTONIO DE LILLO** (Figlio di Vincenzo) è nato il 12 ottobre 1800, a Chieuti -FG-, da Vincenzo DE LILLO⁶⁵ e Luiggia Sinforosa Livia LUCE⁶⁶, come mostrato nell'albero genealogico 9. Dal 1 gennaio 1831 fino al 9 gennaio 1869, dall'età di circa 30 anni, ha lavorato come Sacerdote - Arciprete chiesa di San Giorgio m.re- a Chieuti -FG-. È morto il 20 aprile 1874, all'età di 73 anni, a Chieuti -FG-.



62. **LUIGI COSTANTINO LUCA DOMENICO DE LILLO** (Figlio di Vincenzo) è nato il 16 ottobre 1803, a Chieuti -FG-, da Vincenzo DE LILLO⁶⁵ e Luiggia Sinforosa Livia LUCE⁶⁶, come mostrato nell'albero genealogico 9. Non è più in vita.

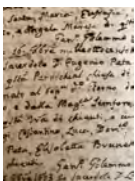

63. **ANGELA MARIA CARMELA DE LILLO** (Figlia di Vincenzo) è nata il 12 agosto 1806, a Chieuti -FG-, da Vincenzo DE LILLO⁶⁵ e Luiggia Sinforosa Livia LUCE⁶⁶, come mostrato nell'albero genealogico 9. Non è più in vita.

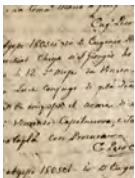

64. LUIGI MARIA BENEDETTO DE LILLO (Figlio di Vincenzo) è nato il 14 ottobre 1809, a Chieuti -FG-, da Vincenzo DE LILLO⁶⁵ e Luiggia Sinforosa Livia LUCE⁶⁶, come mostrato nell'albero genealogico 9. È morto il 10 aprile 1810, da lattante, a Chieuti -FG-.

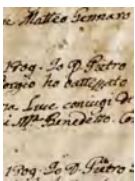

Generazione di Vincenzo DE LILLO

65. VINCENZO DE LILLO (Il soggetto di questo rapporto) è nato nel 1757, a San Marco in Lamis -FG-. Vincenzo ha come Dottore - (forse Notaio). È morto (Morte repentina) il 24 giugno 1814, all'età di circa 56 anni, a Chieuti -FG-. È stato sepolto a Cappella del cimitero.



66. LUIGGIA SINFOROSA LIVIA LUCE (Moglie di Vincenzo) è nata il 2 novembre 1769, a Chieuti -FG-, da Giov. Paolo Antonio LUCE⁶⁷ e Carmela LUCCHESI⁶⁸. È morta il 24 aprile 1844, all'età di 74 anni, a Chieuti -FG-. [Vedi inoltre: Parenti indiretti via Luiggia Sinforosa Livia LUCE]

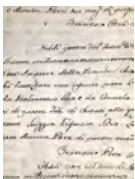

Vincenzo DE LILLO⁶⁵, all'età di circa 34 anni, ha sposato Luiggia Sinforosa Livia LUCE di 21 anni, il 23 settembre 1791 a Chieuti -FG-. Hanno avuto sette figli:

- Giacomo Maria Filippo Raffaele DE LILLO⁵⁷ nel 1792
- Giuseppemaria Michele Sebastiano Maurizio Vittore DE LILLO⁵⁹ nel 1794
- Maria Antonina Elisabetta DE LILLO⁶⁰ nel 1796
- Giuseppe Maria Benedetto Paolantonio DE LILLO⁶¹ nel 1800
- Luigi Costantino Luca Domenico DE LILLO⁶² nel 1803
- Angela Maria Carmela DE LILLO⁶³ nel 1806
- Luigi Maria Benedetto DE LILLO⁶⁴ nel 1809

Questa famiglia è rappresentata nell'albero genealogico 9.

Generazione dei Genitori di Vincenzo

67. GIOV. PAOLO ANTONIO LUCE (Padre di Luiggia) è nato il 21 gennaio 1722, a Chieti -FG-, da Filippo Giacomo LUCE⁷⁶ e Cassandra BECCIO⁷⁷. È morto il 28 novembre 1787, all'età di 65 anni, a Chieti -FG-.

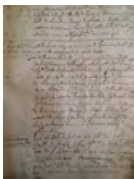

68. CARMELA LUCCHESI (Madre di Luiggia) è nata nel 1728, a San Paolo di Civitate -FG-. È morta il 13 dicembre 1808, all'età di circa 80 anni, a Chieti -FG-.

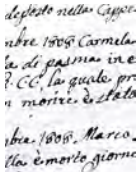

Giov. Paolo Antonio LUCE⁶⁷ ha sposato Carmela LUCCHESI. Hanno avuto una figlia:
Luiggia Sinforosa Livia LUCE⁶⁶ nel 1769

69. MARIA CATERINA GIULIA LUCE (Zia di Luiggia) è nata il 30 marzo 1726, a Chieti -FG-, da Filippo Giacomo LUCE⁷⁶ e Cassandra BECCIO⁷⁷. Non è più in vita.

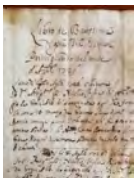

70. FRANCESCO SAVERIO LUCE (Zio di Luiggia) è nato il 17 ottobre 1728, a Chieti -FG-, da Filippo Giacomo LUCE⁷⁶ e Cassandra BECCIO⁷⁷. Non è più in vita.

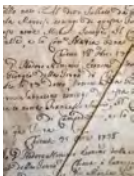

71. CRISTINA LUCE (Zia di Luiggia) è nata il 14 novembre 1732, a Chieti -FG-, da Filippo Giacomo LUCE⁷⁶ e Cassandra BECCIO⁷⁷. Non è più in vita.

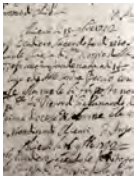

72. GRAZIA DOMENICA LUCE (Zia di Luiggia) è nata il 2 luglio 1735, a Chieti -FG-, da Filippo Giacomo LUCE⁷⁶ e Cassandra BECCIO⁷⁷. Non è più in vita.

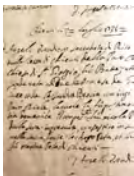

73. FELICE FEDELE LUCE (Zio di Luiggia) è nato il 18 agosto 1736, a Chieti -FG-, da Filippo Giacomo LUCE⁷⁶ e Cassandra BECCIO⁷⁷. Non è più in vita.

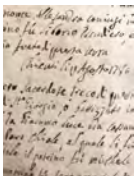

74. VITO ANGELO LUCE (Zio di Luiggia) è nato il 19 maggio 1739, a Chieti -FG-, da Filippo Giacomo LUCE⁷⁶ e Cassandra BECCIO⁷⁷. Vito ha lavorato come Sacerdote. È morto il 7 maggio 1794, all'età di 54 anni, a Chieti -FG-.

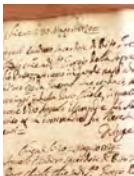

75. DOMENICA COSTANZA LUCE (Zia di Luiggia) è nata il 15 luglio 1741, a Chieuti -FG-, da Filippo Giacomo LUCE⁷⁶ e Cassandra BECCIO⁷⁷. Non è più in vita.

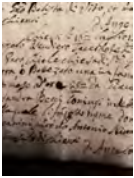

Generazione dei Nonni di Vincenzo

76. FILIPPO GIACOMO LUCE (Nonno di Luiggia) è nato il 1 maggio 1700, a Chieuti -FG-, da Silvestro LUCE⁸⁰ e BIANCO⁸¹. Non è più in vita.

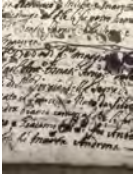

77. CASSANDRA BECCIO (Nonna di Luiggia) è nata nel 1695, a Chieuti -FG-. È morta (Caduta da una scala) il 6 marzo 1780, all'età di circa 84 anni, a Chieuti -FG-.

Filippo Giacomo LUCE⁷⁶ ha sposato Cassandra BECCIO. Hanno avuto otto figli:

- Giov. Paolo Antonio LUCE⁶⁷ nel 1722
- Maria Caterina Giulia LUCE⁶⁹ nel 1726
- Francesco Saverio LUCE⁷⁰ nel 1728
- Cristina LUCE⁷¹ nel 1732
- Grazia Domenica LUCE⁷² nel 1735
- Felice Fedele LUCE⁷³ nel 1736
- Vito Angelo LUCE⁷⁴ nel 1739
- Domenica Costanza LUCE⁷⁵ nel 1741

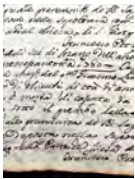

78. ANGELO LUCE (Prozio di Luiggia) è nato il 20 dicembre 1697, a Chieuti -FG-, da Silvestro LUCE⁸⁰ e Cassandra BIANCO⁸¹. Non è più in vita.



79. PAOLO ANTONIO LUCE (Prozio di Luiggia) è nato il 17 ottobre 1703, a Chieuti -FG-, da Silvestro LUCE⁸⁰ e BIANCO⁸¹. È morto il 10 settembre 1705, all'età di 1 anni, a Chieuti -FG-.



Generazione dei Bisnonni di Vincenzo

80. SILVESTRO LUCE (Bisnonno di Luiggia). Non è più in vita.

81. CASSANDRA BIANCO (Bisnonna di Luiggia). Non è più in vita.

Silvestro LUCE⁸⁰ ha sposato Cassandra BIANCO. Hanno avuto tre figli:

- Angelo LUCE⁷⁸ nel 1697
- Filippo Giacomo LUCE⁷⁶ nel 1700
- Paolo Antonio LUCE⁷⁹ nel 1703

4. **PARENTI INDIRETTI via ROSARIA PRISCA CLEMENTINA BUONO**
(Moglie del nipote (di nonni) di

Vincenzo) Generazione dei Figli di

82. PIETRO BUONO (Padre di Rosaria). Non è più in Vita

83. CATTERINA PETA (Madre di Rosaria). Non è più in vita.

Pietro BUONO⁸² ha sposato Catterina PETA. Hanno avuto due figli:

Rosaria Prisca Clementina BUONO⁵¹ nel

1808 Felice BUONO⁵⁵

5. PARENTI INDIRETTI via PEPPINA CARMELA GRIMANI
333
(Moglie del pronipote (di nonni) di

Vincenzo) Generazione dei Nipoti di

84. PAOLO GRIMANI (Padre di Peppina) è nato il 8 luglio 1828, a Ururi -CB-, da Giacomantonio GRIMANI⁸⁶ e Maria Giuseppa TANASSI⁸⁷. Non è più in vita.



85. MARIA GIOCONDINA MARIA LUISA MUSACCHIO (Madre di Peppina) è nata il 7 maggio 1828, a Ururi -CB-, da Marco MUSACCHIO⁸⁸ e Marta NERI⁸⁹. Non è più in vita.



Paolo GRIMANI⁸⁴ ha sposato Maria Giocondina Maria Luisa MUSACCHIO. Hanno avuto due figli:
Peppina Carmela GRIMANI⁴⁹ nel
1852 Paolo Giuseppe GRIMANI²² nel
1866

Generazione dei Figli di Vincenzo

86. GIACOMANTONIO GRIMANI (Nonno di Peppina) è nato nel 1797, a Ururi -CB-, da Paolantonio GRIMANI⁹⁰ e Angela Maria Irene Gentile SASSI⁹¹. È morto il 29 luglio 1837, all'età di circa 40 anni, a Ururi -CB-.
87. MARIA GIUSEPPA TANASSI (Nonna di Peppina) è nata nel 1808, a Ururi -CB-, da Francesco TANASSI⁹² e Maria Teresa DI CHIARO⁹³. È morta il 16 novembre 1833, all'età di circa 25 anni, a Ururi -CB-.
- Giacomantonio GRIMANI⁸⁶ ha sposato Maria Giuseppa TANASSI. Hanno avuto un figlio:
Paolo GRIMANI⁸⁴ nel 1828

88. MARCO MUSACCHIO (Nonno di Peppina) è nato nel 1783. Marco ha lavorato come Massaro di campo. Non è più in vita.

89. MARTA NERI (Nonna di Peppina) è nata nel 1785. Non è più in vita.
- Marco MUSACCHIO⁸⁸ ha sposato Marta NERI. Hanno avuto una figlia:
Maria Giocondina Maria Luisa MUSACCHIO⁸⁵ nel 1828

Generazione di Vincenzo

90. PAOLANTONIO GRIMANI (Bisnonno di Peppina) è nato nel 1758, a Ururi -CB-, da Giacomo GRIMANI⁹⁴ e Elisabetta PLESCIA⁹⁵. Paolantonio ha lavorato come Proprietario. È morto il 2 maggio 1825, all'età di circa 66 anni, a Ururi -CB-.

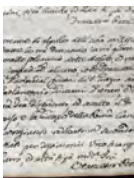

91. ANGELA MARIA IRENE GENTILE SASSI (Bisnonna di Peppina) è nata il 15 febbraio 1760, a Chieuti -FG-, da Pietro Antonio SASSI⁹⁶ e Diodata PLESCIA⁹⁷. È morta il 12 aprile 1817, all'età di 57 anni, a Ururi -CB-.



Paolantonio GRIMANI⁹⁰, all'età di circa 27 anni, ha sposato Angela Maria Irene Gentile SASSI di 26 anni, il 30 aprile 1786 a Chieuti -FG-. Hanno avuto un figlio:
Giacomantonio GRIMANI⁸⁶ nel 1797

92. FRANCESCO TANASSI (Bisnonno di Peppina). Non è più in vita.

93. MARIA TERESA DI CHIARO (Bisnonna di Peppina) è nata intorno al 1790, a Montelongo -CB-. Non è più in vita.
- Francesco TANASSI⁹² ha sposato Maria Teresa DI CHIARO. Hanno avuto una figlia:
Maria Giuseppa TANASSI⁸⁷ nel 1808

94. GIACOMO GRIMANI (Trisavolo di Peppina). Non è più in vita.

95. ELISABETTA PLESCIA (Trisavola di Peppina). Non è più in vita.

Giacomo GRIMANI⁹⁴ ha sposato Elisabetta PLESCIA. Hanno avuto un figlio:
Paolantonio GRIMANI⁹⁰ nel 1758

96. PIETRO ANTONIO SASSI (Trisavolo di Peppina) è nato il 20 febbraio 1722, a Chieuti -FG-. Non è più in vita.

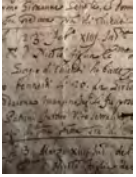

97. DIODATA PLESCIA (Trisavola di Peppina) è nata nel 1727. È morta il 27 settembre 1762, all'età di circa 35 anni, a Chieuti -FG-.

Pietro Antonio SASSI⁹⁶ ha sposato Diodata PLESCIA. Hanno avuto una figlia:
Angela Maria Irene Gentile SASSI⁹¹ nel 1760

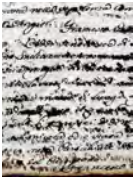

6. **PARENTI INDIRETTI via ANDREA LIBORIO MICHELE MAUREA**
335
(Marito della pronipote (di nonni) di

Vincenzo) Generazione dei Nipoti di

98. GIOVANNI MAUREA (Padre di Andrea). Non è più in vita.

99. CECILIA SARACINO (Madre di Andrea). Non è più in vita.

Giovanni MAUREA⁹⁸ ha sposato Cecilia SARACINO. Hanno avuto due figli:

Andrea Liborio Michele MAUREA³⁷ nel

1826 Liborio MAUREA⁴⁴ nel 1836

Generazione dei Nipoti di Vincenzo

100. ANGELO MAUREA (Padre di Raffaela) è nato da Carlo MAUREA¹⁰² e Rosaria SARACINO¹⁰³. Non è più in vita. 101. CATTERINA BUCCI (Madre di Raffaela). Non è più in vita.
Angelo MAUREA¹⁰⁰ ha sposato Catterina BUCCI. Hanno avuto una figlia:
Raffaela MAUREA⁴⁰ nel 1845

Generazione dei Figli di Vincenzo

102. CARLO MAUREA (Nonno di Raffaela). Non è più in vita.
103. ROSARIA SARACINO (Nonna di Raffaela). Non è più in vita.
Carlo MAUREA¹⁰² ha sposato Rosaria SARACINO. Hanno avuto un figlio:
Angelo MAUREA¹⁰⁰

8. PARENTI INDIRETTI **337** **GIOVANNINA MANCINI**⁴⁷
(Moglie del pronipote (di nonni) di Vincenzo)

Generazione dei Nipoti di Vincenzo

104. GIUSEPPE MANCINI (Padre di Giovannina) è nato a Serracapriola -FG-. Non è più in vita. **105. EMMANUELA VIOLINO** (Madre di Giovannina). Non è più in vita.

Giuseppe MANCINI¹⁰⁴ ha sposato **Emmanuela VIOLINO**. Hanno avuto una figlia: **Giovannina MANCINI**⁴⁷ nel 1849

9. PARENTI INDIRETTI via ADA VITALE
(Moglie del pro-pro-pronipote (di nonni) di Vincenzo)

Generazione dei Pro-Pro-Pro-Nipoti di Vincenzo

106. MARIA VITALE (Sorella di Ada) è nata il 22 aprile 1928, a Chieuti -FG-, da Luigi VITALE¹¹⁷ e Filomena Maria Giovannina DE GIORGIO¹¹⁸. È morta il 22 agosto 2016, all'età di 88 anni, a Chieuti -FG-.

Luci



107. MARCELLINO VITALE (Fratello di Ada) è nato il 20 marzo 1931, a Chieuti -FG-, da Luigi VITALE¹¹⁷ e Filomena Maria Lucia Giovannina DE GIORGIO¹¹⁸. È morto il 17 aprile 2011, all'età di 80 anni, a Termoli -CB-.



108. ELENA VITALE (Sorella di Ada) è nata da Luigi VITALE¹¹⁷ e Filomena Maria Lucia Giovannina DE

GIORGIO¹¹⁸. 109. INES MARIA DE GIORGIO (Cugina di Ada) è nata il 3 maggio 1931, a Chieuti -FG-, da Filippo DE GIORGIO¹³⁰ e Nerina LICURSI¹³¹. Non è più in vita.

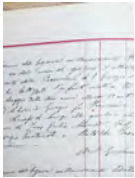

Liborio Michele Fortunato

110. OLGA DE GIORGIO (Cugina di Ada) è nata il 6 dicembre 1935, a Pescara, da Liborio Michele Fortunato Filippo DE GIORGIO¹³⁰ e Nerina LICURSI¹³¹. Non è più in vita.

111. TONIA GIULIA ANNA MEROLA (Seconda cugina di Ada) è nata il 3 novembre 1930, a Bari, da Raffaele MEROLA¹⁴⁹ e Antonietta MUSTACCIOLI¹⁵⁰. Non è più in vita.



112. PIER FRANCESCO ORESTE BRACCINI (Marito della seconda cugina di Ada). Non è più in vita.
Pier Francesco Oreste BRACCINI ha sposato Tonia Giulia Anna MEROLA¹¹¹, all'età di 40 anni, il 28 agosto 1971.

113. VINCENZO MEROLA (Secondo cugino di Ada) è nato il 21 febbraio 1935, a Bari, da Raffaele MEROLA¹⁴⁹ e Antonietta MUSTACCIOLI¹⁵⁰.

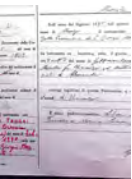

114. MARILENA TADDEI (Moglie del secondo cugino di Ada) è nata il 21 ottobre 1946, a Brescia.
Vincenzo MEROLA¹¹³, all'età di 34 anni, ha sposato Marilena TADDEI di 23 anni, il 2 febbraio 1970 a Chieuti -FG-.

115. GIORGIO ROMANO GIOVANNI MEROLA (Secondo cugino di Ada) è nato il 25 giugno 1939, a Roma, da Raffaele MEROLA¹⁴⁹ e Antonietta MUSTACCIOLI¹⁵⁰. Non è più in vita.



116. FRANCESCA ARENA (Moglie del secondo cugino di Ada).
Giorgio Romano Giovanni MEROLA¹¹⁵, all'età di 29 anni, ha sposato Francesca ARENA il 15 febbraio 1969 a Foggia.

117. LUIGI VITALE (Padre di Ada) è nato il 8 novembre 1895, a Chieuti -FG-, da Marcellino VITALE¹⁵⁶ e Maria Filomena (Mariuccia) COLAMUSSO¹⁵⁷. È morto il 13 settembre 1946, all'età di 50 anni, a Chieuti -FG-.



118. FILOMENA MARIA LUCIA GIOVANNINA DE GIORGIO (Madre di Ada) è nata il 22 giugno 1895, a Chieuti -FG-, da Francesco Achille Annibale DE GIORGIO¹⁵⁸ e Teresina MOFFA¹⁵⁹. È morta il 6 ottobre 1993, all'età di 98 anni, a Chieuti -FG-.



Luigi VITALE¹¹⁷, all'età di 31 anni, ha sposato Filomena Maria Lucia Giovannina DE GIORGIO di 31 anni, il 2 dicembre 1926 a Chieuti -FG-. Hanno avuto quattro figli:

Maria VITALE¹⁰⁶ nel 1928

Ada VITALE¹⁹ nel 1929

Marcellino VITALE¹⁰⁷ nel

1931 Elena VITALE¹⁰⁸

119. DOMENICO VITALE (Zio di Ada) è nato il 1 aprile 1880, a Chieuti -FG-, da Marcellino VITALE¹⁵⁶ e Maria Filomena (Mariuccia) COLAMUSSO¹⁵⁷. È morto il 20 aprile 1885, all'età di 5 anni, a Chieuti -FG-.

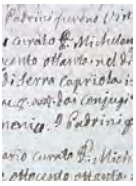

120. COSTANTINO VITALE (Zio di Ada) è nato il 1 ottobre 1881, a Chieuti -FG-, da Marcellino VITALE¹⁵⁶ e Maria Filor (Mariuccia) COLAMUSSO¹⁵⁷. È morto il 12 febbraio 1911, all'età di 29 anni, a Chieuti -FG-.



121. DOMENICO LUIGI GIORGIO VITALE (Zio di Ada) è nato il 12 aprile 1885, a Chieuti -FG-, da Marcellino VITALE¹⁵⁶ e Maria Filomena (Mariuccia) COLAMUSSO¹⁵⁷. Domenico ha lavorato come Avvocato. È morto il 20 gennaio 1929, all'età di 43 anni, a Bologna.



122. LUIGI ANTONIO BENEDETTO VITALE (Zio di Ada) è nato il 20 settembre 1887, a Chieuti -FG-, da Marcellino VITALE¹⁵⁶ e Maria Filomena (Mariuccia) COLAMUSSO¹⁵⁷. È morto il 18 febbraio 1888, da lattante, a Chieuti -FG-.

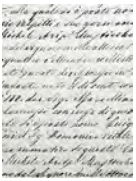

123. GIORGIO NICOLA LUIGI ANTONIO VITALE (Zio di Ada) è nato il 9 maggio 1889, a Chieuti -FG-, da Marcellino VITALE¹⁵⁶ e Maria Filomena (Mariuccia) COLAMUSSO¹⁵⁷. Giorgio ha lavorato come Medico. È morto il 3 febbraio 1925, all'età di 35 anni, a Chieuti -FG-.



124. ROSARIA ELISABETTA MARIA VITALE (Zia di Ada) è nata il 9 aprile 1891, a Chieuti -FG-, da Marcellino VITALE¹⁵⁶ e Maria Filomena (Mariuccia) COLAMUSSO¹⁵⁷. Non è più in vita.

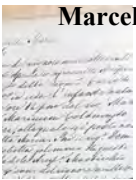

125. TERESA MARIA VITALE (Zia di Ada) è nata il 9 giugno 1894, a Chieuti -FG-, da Marcellino VITALE¹⁵⁶ e Maria Filomena (Mariuccia) COLAMUSSO¹⁵⁷. È morta il 5 marzo 1970, all'età di 75 anni, a Chieuti -FG-.



126. ROBERTO GIUSEPPE ANTONIO VITALE (Zio di Ada) è nato il 3 aprile 1897, a Chieuti -FG-, da Marcellino VITALE¹⁵⁶ e Maria Filomena (Mariuccia) COLAMUSSO¹⁵⁷. È morto il 16 ottobre 1914, all'età di 17 anni.



127. FELICIA GIACINTA MARIA VITALE (Zia di Ada) è nata il 11 aprile 1899, a Chieuti -FG-, da Marcellino VITALE¹⁵⁶ e Maria Filomena (Mariuccia) COLAMUSSO¹⁵⁷. Non è più in vita.

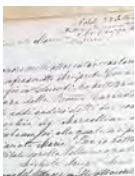

128. GIUSEPPE ATTILIO ALFREDO COCCO (Zio acquisito di Ada) è nato il 20 dicembre 1897, a S. Croce di Magliano -CB-, da Nunzio COCCO³¹⁹ e Vincenza MASCIA³²⁰. Giuseppe ha lavorato come Avvocato. È morto il 16 marzo 1979, all'età di 81 anni, a Roma.

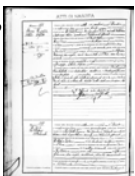

[Vedi inoltre: Parenti indiretti via Giuseppe Attilio Alfredo COCCO]

Giuseppe Attilio Alfredo COCCO, all'età di 31 anni, ha sposato Felicia Giacinta Maria VITALE¹²⁷ di 30 anni, il 28 settembre 1929 a S. Croce di Magliano -CB-.

129. RAFFAELA TERESINA DE GIORGIO (Zia di Ada) è nata il 15 ottobre 1884, a Chieuti -FG-, da Francesco Achille Annibale DE GIORGIO¹⁵⁸ e Teresina MOFFA¹⁵⁹. È morta il 8 gennaio 1954, all'età di 69 anni, a Chieuti -FG-.

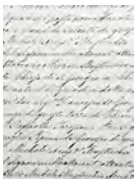

130. LIBORIO MICHELE FORTUNATO FILIPPO DE GIORGIO (Zio di Ada) è nato il 2 febbraio 1888, a Chieuti -FG-, da Francesco Achille Annibale DE GIORGIO¹⁵⁸ e Teresina MOFFA¹⁵⁹. È morto il 2 febbraio 1944, all'età di 56 anni, a Chieuti -FG-.



131. NERINA LICURSI (Zia acquisita di Ada) è nata il 13 giugno 1895, a Ururi -CB-, da Luigi LICURSI³²¹ e Giulietta DE ROSA³²². È morta (Morte improvvisa) il 15 luglio 1962, all'età di 67 anni, a Ururi -CB-.[Vedi inoltre: Parenti indiretti via Nerina LICURSI]



Liborio Michele Fortunato Filippo DE GIORGIO¹³⁰, all'età di 40 anni, ha sposato Nerina LICURSI di 33 anni, il 6 dicembre 1928 a Ururi -CB-. Hanno avuto tre figlie:

Teresa Maria DE GIORGIO¹⁷ nel
1929 Ines Maria DE GIORGIO¹⁰⁹ nel
1931 Olga DE GIORGIO¹¹⁰ nel 1935

132. MARIA MICHELA DE GIORGIO (Zia di Ada) è nata il 23 ottobre 1889, a Chieuti -FG-, da Francesco Achille Annibale DE GIORGIO¹⁵⁸ e Teresina MOFFA¹⁵⁹. È morta il 15 settembre 1891, all'età di 1 anni, a Chieuti -FG-.

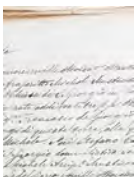

133. ANGELA ESTERINA ADELE DE GIORGIO (Zia di Ada) è nata il 4 luglio 1891, a Chieuti -FG-, da Francesco Achille Annibale DE GIORGIO¹⁵⁸ e Teresina MOFFA¹⁵⁹. È morta il 30 luglio 1891, da lattante, a Chieuti -FG-.

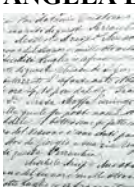

134. NICOLA LUIGI COSTANTINO DE GIORGIO (Zio di Ada) è nato il 20 giugno 1892, a Chieuti -FG-, da Francesco Achi Annibale DE GIORGIO¹⁵⁸ e Teresina MOFFA¹⁵⁹. È morto il 16 agosto 1893, all'età di 1 anni, a Chieuti -FG-.

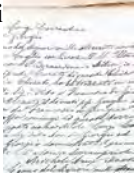

135. FILOMENA METILDE CASTRIOTA (Cugina della madre di Ada) è nata il 26 agosto 1881, a Chieuti -FG-, da Giovanni CASTRIOTA¹⁶⁶ e Maria Giuseppa DE GIORGIO¹⁶⁵. È morta il 11 agosto 1887, all'età di 5 anni, a Chieuti -FG-.

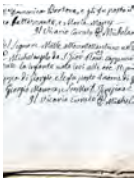

136. RACHELE TERESA CARMELA CASTRIOTA (Cugina della madre di Ada) è nata il 15 luglio 1883, a Chieuti -FG-, da Giovanni CASTRIOTA¹⁶⁶ e Maria Giuseppa DE GIORGIO¹⁶⁵. È morta il 24 ottobre 1884, all'età di 1 anni, a Chieuti -FG-.

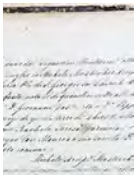

137. GIORGIO PIETRO LIBORIO CASTRIOTA (Cugino della madre di Ada) è nato il 26 gennaio 1885, a Chieuti -FG-, da Giovanni CASTRIOTA¹⁶⁶ e Maria Giuseppa DE GIORGIO¹⁶⁵. Non è più in vita.



138. RACHELE ANGIOLINA MARIANTONINA CASTRIOTA (Cugina della madre di Ada) è nata il 29 giugno 1886, a Chieuti -FG-, da Giovanni CASTRIOTA¹⁶⁶ e Maria Giuseppa DE GIORGIO¹⁶⁵. È morta () il 29 settembre 1919, all'età di 33 anni, a Chieuti -FG-.

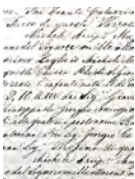

139. METILDE ANGIOLINA CAROLINA CASTRIOTA (Cugina della madre di Ada) è nata il 19 settembre 1888, a Chieuti -FG-, da Giovanni CASTRIOTA¹⁶⁶ e Maria Giuseppa DE GIORGIO¹⁶⁵. È morta il 22 maggio 1943, all'età di 54 anni.



140. MARIETTA FILOMENA CASTRIOTA (Cugina della madre di Ada) è nata il 5 marzo 1890, a Chieuti -FG-, da Giovanni CASTRIOTA¹⁶⁶ e Maria Giuseppa DE GIORGIO¹⁶⁵. È morta il 13 marzo 1890, da lattante, a Chieuti -FG-.

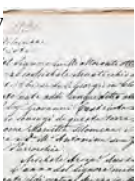

141. **GIORGIO PIETRO CASTRIOTA** (Cugino della madre di Ada) è nato il 18 gennaio 1893, a Chieuti -FG-, da Giovanni CASTRIOTA¹⁶⁶ e Maria Giuseppa DE GIORGIO¹⁶⁵. Non è più in vita.

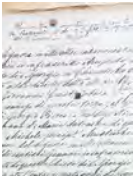

142. **CLELIA DE PASQUALE** (Moglie del cugino della madre di Ada). Non è più in vita.
Giorgio Pietro CASTRIOTA¹⁴¹, all'età di 43 anni, ha sposato Clelia DE PASQUALE il 23 settembre 1936 a Napoli.

143. **MARIANNINA MEROLA** (Cugina della madre di Ada) è nata il 26 gennaio 1879, a Chieuti -FG-, da Vincenzo MEROLA¹⁷⁶ e Giulietta Camilla Giuseppina MOFFA¹⁷⁵. Non è più in vita.

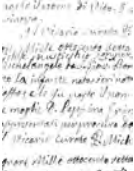

144. **MICHELANGELO ALTAMURA** (Marito della cugina della madre di Ada) è nato il 3 settembre 1874, a Serracapriola -FG-, da Simone ALTAMURA³³³ e Rosina MEROLA³³⁴. Non è più in vita. [Vedi inoltre: Parenti indiretti via Michelangelo ALTAMURA]



Michelangelo ALTAMURA, all'età di 26 anni, ha sposato Mariannina MEROLA¹⁴³ di 22 anni, il 28 marzo 1901 a Chieuti -FG-.

145. **ESTERINA CLOTILDE ADELAIDE MEROLA** (Cugina della madre di Ada) è nata il 27 dicembre 1882, a Chieuti -FG-, da Vincenzo MEROLA¹⁷⁶ e Giulietta Camilla Giuseppina MOFFA¹⁷⁵. Non è più in vita.



146. **ANNA ADELAIDE MEROLA** (Cugina della madre di Ada) è nata il 23 aprile 1884, a Chieuti -FG-, da Vincenzo MEROLA¹⁷⁶ e Giulietta Camilla Giuseppina MOFFA¹⁷⁵. È morta il 14 ottobre 1918, all'età di 34 anni, a Chieuti -FG-.

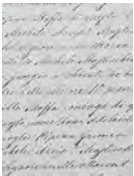

147. **ESTERINA MEROLA** (Cugina della madre di Ada) è nata il 14 ottobre 1886, a Chieuti -FG-, da Vincenzo MEROLA¹⁷⁶ e Giulietta Camilla Giuseppina MOFFA¹⁷⁵. È morta il 20 ottobre 1886, da lattante, a Chieuti -FG-.



148. **RAFFAELE GIORGIO MEROLA** (Cugino della madre di Ada) è nato il 23 luglio 1888, a Chieuti -FG-, da Vincenzo MEROLA¹⁷⁶ e Giulietta Camilla Giuseppina MOFFA¹⁷⁵. Non è più in vita.

149. **RAFFAELE MEROLA** (Cugino della madre di Ada) è nato il 17 febbraio 1898, a Chieuti -FG-, da Vincenzo MEROLA¹⁷⁶ e Giulia Amalia Rachele MOFFA¹⁷⁸. È morto il 12 febbraio 1978, all'età di 79 anni, a Chieuti -FG-.



150. **ANTONIETTA MUSTACCIOLI** (Moglie del cugino della madre di Ada) è nata il 4 gennaio 1897, a Orta Nova -FG-, da Federico MUSTACCIOLI³³¹ e Rachele NOVELLI³³². È morta il 21 agosto 1983, all'età di 86 anni, a Chieuti -FG-.

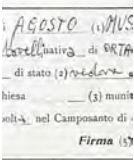

[Vedi inoltre: Parenti indiretti via Antonietta MUSTACCIOLI]

Raffaele MEROLA¹⁴⁹, all'età di 28 anni, ha sposato Antonietta MUSTACCIOLI di 30 anni, il 12 febbraio 1927 a Ortanova -FG-. Hanno avuto tre figli:

Tonia Giulia Anna MEROLA¹¹¹ nel 1930

Vincenzo MEROLA¹¹³ nel 1935

Giorgio Romano Giovanni MEROLA¹¹⁵ nel 1939

151. ANGELA MARIA BEVILACQUA (Terza cugina della madre di Ada) è nata il 10 novembre 1892, a San Martino in P. - CB -, da Nicola Maria BEVILACQUA¹⁸³ e Maria Clorinda Eleonora MEROLA¹⁸². È morta il 26 dicembre 1977, all'età di 85 anni, a Termoli -CB-.



152. GIUSEPPE BEVILACQUA (Marito della terza cugina della madre di Ada). Non è più in vita. Giuseppe BEVILACQUA ha sposato Angela Maria BEVILACQUA¹⁵¹, all'età di 35 anni, il 3 marzo 1928.

153. GIUSEPPE GIORGIO BEVILACQUA (Terzo cugino della madre di Ada) è nato il 4 febbraio 1894, a San Martino in P. - CB -, da Nicola Maria BEVILACQUA¹⁸³ e Maria Clorinda Eleonora MEROLA¹⁸². Non è più in vita.

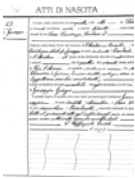

154. ANNA MARIA BEVILACQUA (Terza cugina della madre di Ada) è nata il 2 settembre 1895, a San Martino in P. - CB -, da Nicola Maria BEVILACQUA¹⁸³ e Maria Clorinda Eleonora MEROLA¹⁸². È morta il 19 novembre 1896, all'età di 1 anni, a San Martino in P. - CB -.



155. GIUSEPPE BEVILACQUA (Terzo cugino della madre di Ada) è nato il 31 ottobre 1897, a San Martino in P. - CB -, da Nicola Maria BEVILACQUA¹⁸³ e Maria Clorinda Eleonora MEROLA¹⁸². È morto il 5 novembre 1897, da lattante, a San Martino in P. - CB -.

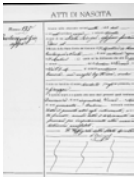

Generazione dei Pro-Nipoti di Vincenzo

156. MARCELLINO VITALE (Nonno di Ada) è nato il 3 marzo 1853, a Chieti -FG-, da Michele Costantino VITALE¹⁸⁶ e Teresa MAGNOCAVALLO¹⁸⁷. È morto il 31 dicembre 1926, all'età di 73 anni, a Chieti -FG-.



157. MARIA FILOMENA (MARIUCCIA) COLAMUSSO (Nonna di Ada) è nata il 10 settembre 1857, a S. Croce di Magliano -CB-, da Luigi COLAMUSSO¹⁸⁸ e Albina ROSATO¹⁸⁹. Maria ha lavorato come Nobildonna. È morta il 23 settembre 1908, all'età di 51 anni, a Chieti -FG-.



Marcellino VITALE¹⁵⁶ ha sposato Maria Filomena (Mariuccia) COLAMUSSO. Hanno avuto undici figli:

Domenico VITALE¹¹⁹ nel 1880

Costantino VITALE¹²⁰ nel 1881

Domenico Luigi Giorgio VITALE¹²¹ nel 1885

Luigi Antonio Benedetto VITALE¹²² nel 1887

Giorgio Nicola Luigi Antonio VITALE¹²³ nel

1889 Rosaria Elisabetta Maria VITALE¹²⁴ nel

1891 Albina VITALE³⁵ nel 1892

Teresa Maria VITALE¹²⁵ nel 1894

Luigi VITALE¹¹⁷ nel 1895

Roberto Giuseppe Antonio VITALE¹²⁶ nel 1897

158. **FRANCESCO ACHILLE ANNIBALE DE GIORGIO** (Nonno di Ada) è nato il 3 ottobre 1854, a Chieuti -FG-, da Liborio Michele Fortunato DE GIORGIO¹⁹⁰ e Maria Raffaella BUONO¹⁹¹. È morto il 10 settembre 1919, all'età di 64 anni, a Chieuti -FG-.



159. **TERESINA MOFFA** (Nonna di Ada) è nata il 26 giugno 1855, a Chieuti -FG-, da Michele MOFFA¹⁹² e Anna Maria D'ATELLIS¹⁹³. È morta il 19 gennaio 1942, all'età di 86 anni, a Chieuti -FG-.
- Francesco Achille Annibale DE GIORGIO¹⁵⁸, all'età di 29 anni, ha sposato Teresina MOFFA di 28 anni, il 30 ottobre 1883 a Chieuti -FG-. Hanno avuto sei figli:
- Raffaella Teresina DE GIORGIO¹²⁹ nel 1884
 - Liborio Michele Fortunato Filippo DE GIORGIO¹³⁰ nel 1888
 - Maria Michela DE GIORGIO¹³² nel 1889
 - Angela Esterina Adele DE GIORGIO¹³³ nel 1891
 - Nicola Luigi Costantino DE GIORGIO¹³⁴ nel 1892
 - Filomena Maria Lucia Giovannina DE GIORGIO¹¹⁸ nel 1895

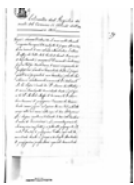

160. **NICOLA ANGELO MARIA LORETO DE GIORGIO** (Prozio di Ada) è nato il 13 dicembre 1844, a Chieuti -FG-, da Liborio Michele Fortunato DE GIORGIO¹⁹⁰ e Maria Raffaella BUONO¹⁹¹. È morto il 9 ottobre 1860, all'età di 15 anni, a Chieuti -FG-.

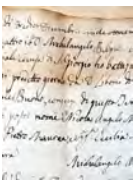

161. **ANGELA MARIA DE GIORGIO** (Prozia di Ada) è nata il 1 giugno 1846, a Chieuti -FG-, da Liborio Michele Fortunato DE GIORGIO¹⁹⁰ e Maria Raffaella BUONO¹⁹¹. Non è più in vita.

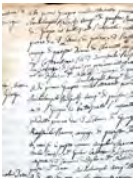

162. **FELICE ANTONIO COLIO** (Prozio acquisito di Ada) è nato il 3 luglio 1837, a San Severo - FG-, da Pasquale CELIO³²³ e Maria Giuseppa TURA³²⁴. Felice ha lavorato come Farmacista. Non è più in vita. [Vedi inoltre: Parenti indiretti via Felice Antonio COLIO]
- Felice Antonio COLIO, all'età di 37 anni, ha sposato Angela Maria DE GIORGIO¹⁶¹ di 28 anni, il 24 novembre 1874 a Chieuti -FG-.



163. **COSTANTINA DE GIORGIO** (Prozia di Ada) è nata il 1 giugno 1846, a Chieuti -FG-, da Liborio Michele Fortunato DE GIORGIO¹⁹⁰ e Maria Raffaella BUONO¹⁹¹. È morta il 12 settembre 1860, all'età di 14 anni, a Chieuti -FG-.

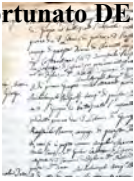

164. **ROSARIO VITO DE GIORGIO** (Prozio di Ada) è nato il 4 ottobre 1848, a Chieuti -FG-, da Liborio Michele Fortunato DE GIORGIO¹⁹⁰ e Maria Raffaella BUONO¹⁹¹. Rosario ha lavorato come Notaio. È morto (Annegato nel torrente Saccione) il 5 febbraio 1919, all'età di 70 anni, a Chieuti -FG-.

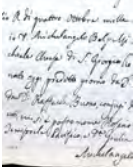

165. **MARIA GIUSEPPA DE GIORGIO** (Prozia di Ada) è nata il 3 gennaio 1851, a Chieuti -FG-, da Liborio Michele Fortunato DE GIORGIO¹⁹⁰ e Maria Raffaella BUONO¹⁹¹. Non è più in vita.

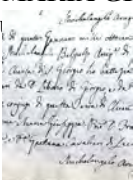

166. GIOVANNI CASTRIOTA (Prozio acquisito di Ada) è nato il 16 luglio 1852, a Chieuti -FG-, da Pietrro CASTRIOTA³²⁵ e Maria Rachele MAUREA³²⁶. Non è più in vita. [Vedi inoltre: Parenti indiretti via Giovanni CASTRIOTA]

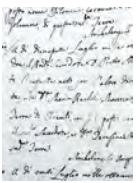

Nota: detto Giovannino.

Giovanni CASTRIOTA, all'età di 26 anni, ha sposato Maria Giuseppa DE GIORGIO¹⁶⁵ di 27 anni, il 30 novembre 1878 a Chieuti -FG-. Hanno avuto sette figli:

- Filomena Metilde CASTRIOTA¹³⁵ nel 1881
- Rachele Teresa Carmela CASTRIOTA¹³⁶ nel 1883
- Giorgio Pietro Liborio CASTRIOTA¹³⁷ nel 1885
- Rachele Angiolina Mariantonina CASTRIOTA¹³⁸ nel 1886
- Metilde Angiolina Carolina CASTRIOTA¹³⁹ nel 1888
- Marietta Filomena CASTRIOTA¹⁴⁰ nel 1890
- Giorgio Pietro CASTRIOTA¹⁴¹ nel 1893

167. GIOVINA FELICE DE GIORGIO (Prozia di Ada) è nata il 26 agosto 1852, a Chieuti -FG-, da Liborio Michele DE GIORGIO¹⁹⁰ e Maria Raffaella BUONO¹⁹¹. È morta il 30 settembre 1853, all'età di 1 anni, a Chieuti -FG-.

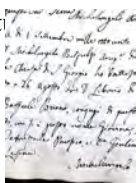

168. LUIGI ERRICO DE GIORGIO (Prozio di Ada) è nato il 27 settembre 1856, a Chieuti -FG-, da Liborio Michele DE GIORGIO¹⁹⁰ e Maria Raffaella BUONO¹⁹¹. È morto il 7 febbraio 1857, da lattante, a Chieuti -FG-.



169. NICOLA LUIGI DE GIORGIO (Prozio di Ada) è nato il 6 dicembre 1857, a Chieuti -FG-, da Liborio Michele Fortunato DE GIORGIO¹⁹⁰ e Maria Raffaella BUONO¹⁹¹. È morto il 10 dicembre 1857, da lattante, a Chieuti -FG-.

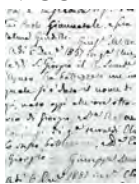

170. GIOVINA DE GIORGIO (Prozia di Ada) è nata il 7 marzo 1859, a Chieuti -FG-, da Liborio Michele Fortunato DE GIORGIO¹⁹⁰ e Maria Raffaella BUONO¹⁹¹. È morta il 16 settembre 1860, all'età di 1 anni, a Chieuti -FG-.

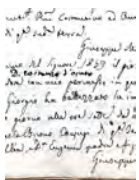

171. MARIA MICHELA DE GIORGIO (Prozia di Ada) è nata il 20 giugno 1862, a Chieuti -FG-, da Liborio Michele DE GIORGIO¹⁹⁰ e Maria Raffaella BUONO¹⁹¹. È morta il 2 giugno 1865, all'età di 2 anni, a Chieuti -FG-.

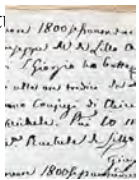

172. MARIA MICHELA DE GIORGIO (Prozia di Ada) è nata il 29 agosto 1866, a Chieuti -FG-, da Liborio Michele DE GIORGIO¹⁹⁰ e Maria Raffaella BUONO¹⁹¹. Non è più in vita.

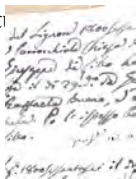

173. **LUISA MOFFA** (Prozia di Ada) è nata il 26 gennaio 1845, a Chieuti -FG-, da Michele MOFFA¹⁹² e Anna Maria D'ATELLIS¹⁹³. È morta il 29 marzo 1845, da lattante, a Chieuti -FG-.



174. **ANGELA MOFFA** (Prozia di Ada) è nata il 15 dicembre 1847, a Chieuti -FG-, da Michele MOFFA¹⁹² e Anna Maria D'ATELLIS¹⁹³. È morta il 9 marzo 1916, all'età di 68 anni, a Chieuti -FG-.



175. **GIULIETTA CAMILLA GIUSEPPINA MOFFA** (Prozia di Ada) è nata il 27 settembre 1849, a Chieuti -FG-, da Michele MOFFA¹⁹² e Anna Maria D'ATELLIS¹⁹³. È morta il 27 novembre 1890, all'età di 41 anni, a Chieuti -FG-.

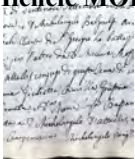

176. **VINCENZO MEROLA** (Prozio acquisito di Ada) è nato il 30 agosto 1852, a Chieuti -FG-, da Raffaele MEROLA³⁶⁴ e Mariannina MAGLIANELLI³⁶⁵. È morto il 29 maggio 1902, all'età di 49 anni, a Chieuti -FG-. Vincenzo si è sposato due volte. Ha sposato Giulietta Camilla Giuseppina MOFFA¹⁷⁵ e Giulia Amalia Rachele MOFFA¹⁷⁸.



Vincenzo MEROLA, all'età di 25 anni, ha sposato Giulietta Camilla Giuseppina MOFFA¹⁷⁵ di 28 anni, il 15 gennaio 1878 a Chieuti -FG-. Hanno avuto cinque figli:

- Mariannina MEROLA¹⁴³ nel 1879
- Esterina Clotilde Adelaide MEROLA¹⁴⁵ nel 1882
- Anna Adelaide MEROLA¹⁴⁶ nel 1884
- Esterina MEROLA¹⁴⁷ nel 1886
- Raffaele Giorgio MEROLA¹⁴⁸ nel 1888

177. **RACHELE CAROLINA MOFFA** (Prozia di Ada) è nata il 20 giugno 1854, a Chieuti -FG-, da Michele MOFFA¹⁹² e Anna Maria D'ATELLIS¹⁹³. È morta il 25 giugno 1854, da lattante, a Chieuti -FG-.

178. **GIULIA AMALIA RACHELE MOFFA** (Prozia di Ada) è nata il 24 aprile 1859, a Chieuti -FG-, da Michele MOFFA¹⁹² e Anna Maria D'ATELLIS¹⁹³. È morta il 11 marzo 1938, all'età di 78 anni, a Chieuti -FG-.

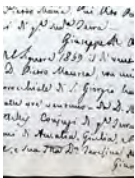

Vincenzo MEROLA¹⁷⁶, all'età di 38 anni, ha sposato Giulia Amalia Rachele MOFFA di 32 anni, il 24 agosto 1891 a Chieuti -FG-. Hanno avuto un figlio:

- Raffaele MEROLA¹⁴⁹ nel 1898

179. **LUIGI MOFFA** (Prozio di Ada) è nato il 22 agosto 1862, a Chieuti -FG-, da Michele MOFFA¹⁹² e Anna Maria D'ATELLIS¹⁹³. È morto (Apoplezia) il 5 aprile 1916, all'età di 53 anni, a Chieuti -FG-.



180. **ANTONIO NICOLA BONIFACIO MOFFA** (Prozio di Ada) è nato il 7 marzo 1864, a Chieuti -FG-, da Michele MOFFA¹⁹² e Anna Maria D'ATELLIS¹⁹³. Non è più in vita.

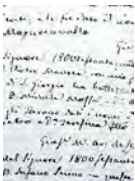

181. **FILOMENA MASSARI** (Cugina del nonno di Ada) è nata il 2 settembre 1864, a Chieuti -FG-, da Antonio MASSARI¹⁹⁵ e Margarita Domenica Teresina DE GIORGIO¹⁹⁴. Non è più in vita.

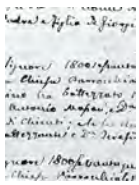

182. **MARIA CLORINDA ELEONORA MEROLA** (Seconda cugina del nonno di Ada) è nata il 14 marzo 1871, a Chieuti -FG-, da Giovannino MEROLA²⁰⁸ e Maddalena Filomena DE GIORGIO²⁰⁷. Non è più in vita.

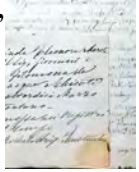

183. **NICOLA MARIA BEVILACQUA** (Marito della seconda cugina del nonno di Ada) è nato il 24 dicembre 1867, a San Martino in P. - CB -, da Giuseppe BEVILACQUA³⁸⁴ e Angela Maria RANIERI³⁸⁵. Non è più in vita. [Vedi inoltre: *Parenti indiretti via Nicola Maria BEVILACQUA*]

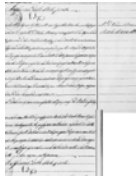

Nicola Maria BEVILACQUA, all'età di 23 anni, ha sposato Maria Clorinda Eleonora MEROLA¹⁸² di 20 anni, il 17 dicembre 1891 a Chieuti -FG-. Hanno avuto quattro figli:

- Angela Maria BEVILACQUA¹⁵¹ nel 1892
- Giuseppe Giorgio BEVILACQUA¹⁵³ nel 1894
- Anna Maria BEVILACQUA¹⁵⁴ nel 1894
- Giuseppe BEVILACQUA¹⁵⁵ nel 1897

184. **RAFFAELE GIORGIO MEROLA** (Secondo cugino del nonno di Ada) è nato il 16 febbraio 1878, a Chieuti -FG-, da Giovannino MEROLA²⁰⁸ e Maddalena Filomena DE GIORGIO²⁰⁷. È morto il 23 febbraio 1883, all'età di 5 anni, a Chieuti -FG-.

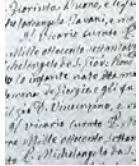

185. **GIORGIO ANGELO RAFFAELE MEROLA** (Secondo cugino del nonno di Ada) è nato il 27 marzo 1881, a Chieuti -FG-, da Giovannino MEROLA²⁰⁸ e Maddalena Filomena DE GIORGIO²⁰⁷. È morto il 23 agosto 1970, all'età di 89 anni, a Chieuti -FG-.

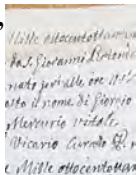

Generazione dei Nipoti di Vincenzo

186. **MICHELE COSTANTINO VITALE** (Bisnonno di Ada) è nato il 14 febbraio 1824, a Chieuti -FG-, da Giacinto Mar VITALE²⁰⁹ e Maddalena INTRAVADA²¹⁰. È morto il 13 dicembre 1857, all'età di 33 anni, a Chieuti -FG-.

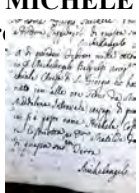

187. **TERESA MAGNOCAVALLO** (Bisnonna di Ada) è nata il 19 novembre 1831, a Chieuti -FG-, da Adamo MAGNOCAVALLO²¹¹ e Carolina MANCINI²¹². Non è più in vita.

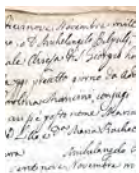

Michele Costantino VITALE¹⁸⁶, all'età di 26 anni, ha sposato Teresa MAGNOCAVALLO di 19 anni, il 5 gennaio 1851 a Chieuti -FG-. Hanno avuto un figlio:
Marcellino VITALE¹⁵⁶ nel 1853

188. **LUIGI COLAMUSSO** (Bisnonno di Ada) è nato il 3 gennaio 1824, a Rotello -CB-, da Pasquale Domenico COLAMUSSO²¹³ e Anna Maria PETTI²¹⁴. Luigi ha lavorato come Proprietario. È morto il 30 aprile 1882, all'età di 58 anni, a S. Croce di Magliano -CB-.



189. ALBINA ROSATO (Bisnonna di Ada) è nata il 9 gennaio 1825, a S. Croce di Magliano -CB-, da Donato Antonio ROSATO²¹⁵ e Maria Giuseppa ROSATO²¹⁶. Non è più in vita.



Luigi COLAMUSSO¹⁸⁸, all'età di 19 anni, ha sposato Albina ROSATO di 18 anni, il 21 ottobre 1843 a S. Croce di Magliano -CB-. Hanno avuto una figlia:
Maria Filomena (Mariuccia) COLAMUSSO¹⁵⁷ nel 1857

190. LIBORIO MICHELE FORTUNATO DE GIORGIO (Bisnonno di Ada) è nato il 31 gennaio 1824, a Chieuti -FG-, da Vito Elia DE GIORGIO²¹⁷ e Maria Angela Concetta SARACINO²¹⁸. Liborio ha lavorato come Proprietario. È morto il 20 gennaio 1876, all'età di 51 anni, a Chieuti -FG-.

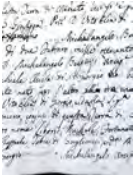

191. MARIA RAFFAELA BUONO (Bisnonna di Ada) è nata il 26 settembre 1823, a Chieuti -FG-, da Costantino Maria BUONO²¹⁹ e Maria Michela BIANCHI²²⁰. È morta il 17 novembre 1906, all'età di 83 anni, a Chieuti -FG-. Liborio Michele Fortunato DE GIORGIO¹⁹⁰, all'età di 19 anni, ha sposato Maria Raffaella BUONO di 20 anni, il 20 novembre 1843 a Chieuti -FG-. Hanno avuto dodici figli:

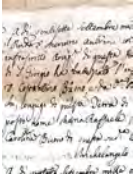

Nicola Angelo Maria Loreto DE GIORGIO¹⁶⁰ nel 1844
Angela Maria DE GIORGIO¹⁶¹ nel 1846
Costantina DE GIORGIO¹⁶³ nel 1846
Rosario Vito DE GIORGIO¹⁶⁴ nel 1848
Maria Giuseppa DE GIORGIO¹⁶⁵ nel 1851
Giovina Felice DE GIORGIO¹⁶⁷ nel 1852
Francesco Achille Annibale DE GIORGIO¹⁵⁸ nel 1854
Luigi Errico DE GIORGIO¹⁶⁸ nel 1856
Nicola Luigi DE GIORGIO¹⁶⁹ nel 1857
Giovina DE GIORGIO¹⁷⁰ nel 1859
Maria Michela DE GIORGIO¹⁷¹ nel 1862
Maria Michela DE GIORGIO¹⁷² nel 1866

192. MICHELE MOFFA (Bisnonno di Ada) è nato il 30 novembre 1816, a San Severo -FG-, da Luigi MOFFA²²¹ e Angela CASTRIOTTA²²². Michele ha lavorato come Farmacista. Non è più in vita.



193. ANNA MARIA D'ATELLIS (Bisnonna di Ada) è nata il 20 settembre 1821, a Campomarino -CB-, da Vincenzo D'ATELLIS²²³ e Angela Maria MANES²²⁴. Non è più in vita.



Michele MOFFA¹⁹², all'età di 26 anni, ha sposato Anna Maria D'ATELLIS di 22 anni, il 31 ottobre 1843 a Campomarino -CB-. Hanno avuto otto figli:
Luisa MOFFA¹⁷³ nel 1845
Angela MOFFA¹⁷⁴ nel 1847
Giulietta Camilla Giuseppina MOFFA¹⁷⁵ nel 1849
Rachele Carolina MOFFA¹⁷⁷ nel 1854
Teresina MOFFA¹⁵⁹ nel 1855
Giulia Amalia Rachele MOFFA¹⁷⁸ nel 1859
Luigi MOFFA¹⁷⁹ nel 1862
Antonio Nicola Bonifacio MOFFA¹⁸⁰ nel 1864

194. MARGARITA DOMENICA TERESINA DE GIORGIO (Pro-prozia di Ada) è nata il 14 ottobre 1820, a Chieuti -FG-, da Vito Elia DE GIORGIO²¹⁷ e Maria Angela Concetta SARACINO²¹⁸. Non è più in vita.

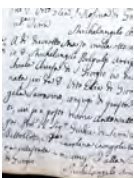

195. ANTONIO MASSARI (Pro-prozio acquisito di Ada) è nato il 24 gennaio 1833, a Chieuti -FG-, da Giuseppe MASSARI³⁴⁴ e Maria Aurora DI TOMMASO³⁴⁵. Antonio ha lavorato come Farmacista. Non è più in vita. [Vedi inoltre: Parenti indiretti via Antonio MASSARI]

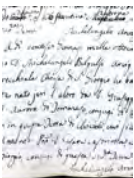

Antonio MASSARI ha sposato Margarita Domenica Teresina DE GIORGIO¹⁹⁴. Hanno avuto una figlia: Filomena MASSARI¹⁸¹ nel 1864

196. NICOLA LIBORIO DE GIORGIO (Pro-prozio di Ada) è nato il 31 luglio 1822, a Chieuti -FG-, da Vito Elia DE GIORGIO²¹⁷ e Maria Angela Concetta SARACINO²¹⁸. È morto il 3 agosto 1844, all'età di 22 anni, a Chieuti -FG-.

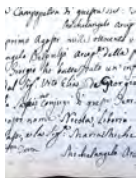

197. ISABELLA LUGIA SANTA DE GIORGIO (Pro-prozia di Ada) è nata il 15 luglio 1826, a Chieuti -FG-, da Vito Elia DE GIORGIO²¹⁷ e Maria Angela Concetta SARACINO²¹⁸. Non è più in vita.

198. GIUSEPPE AMMETTA (Pro-prozio acquisito di Ada) è nato nel 1821, a Torremaggiore -FG-, da Pasq AMMETTA³³⁷ e Benedetta DI TUCCI³³⁸. Non è più in

vita. [Vedi inoltre: Parenti indiretti via Giuseppe

AMMETTA] Giuseppe AMMETTA, all'età di circa 28 anni, ha sposato Isabella Luigia Santa DE GIORGIO¹⁹⁷ di 23 anni, il 19 dicembre 1849 a Chieuti -FG-.

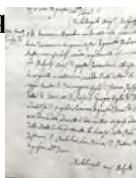

199. TERESINA MODESTA CAROLINA DE GIORGIO (Pro-prozia di Ada) è nata il 16 giugno 1828, a Chieuti -FG-, da Vito Elia DE GIORGIO²¹⁷ e Maria Angela Concetta SARACINO²¹⁸. È morta il 7 dicembre 1828, da lattante, a Chieuti -FG-.

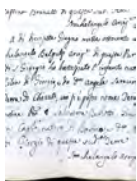

200. MARIA GIUSEPPA TERESINA CAROLINA LUCIA RAFFAELA DE GIORGIO (Pro-prozia di Ada) è nata il 30 marzo 1830, a Chieuti -FG-, da Vito Elia DE GIORGIO²¹⁷ e Maria Angela Concetta SARACINO²¹⁸. È morta il 22 settembre 1836, all'età di 6 anni, a Chieuti -FG-.



201. ANTONIETTA MARIA GIUSEPPA DE GIORGIO (Pro-prozia di Ada) è nata il 17 marzo 1833, a Chieuti -FG-, da Vito Elia DE GIORGIO²¹⁷ e Maria Angela Concetta SARACINO²¹⁸. Non è più in vita.

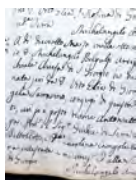

202. MARIA ANTONIA EUGENIA DE GIORGIO (Pro-prozia di Ada) è nata il 13 ottobre 1834, a Chieuti -FG-, da Vito Elia DE GIORGIO²¹⁷ e Maria Angela Concetta SARACINO²¹⁸. Non è più in vita.

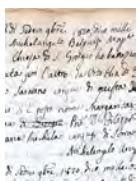

203. LUIGI TORZILLI (Pro-prozio acquisito di Ada) è nato nel 1839, a Serracapriola -FG-, da Giuseppe TORZILLI³³⁹ e Tere RICCI³⁴⁰. Non è più in vita.

[Vedi inoltre: Parenti indiretti via Luigi TORZILLI]

Luigi TORZILLI, all'età di circa 19 anni, ha sposato Maria Antonia Eugenia DE GIORGIO²⁰² di 24 anni, il 6 aprile 1859.

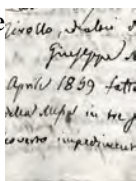

204. NICOLA MARIA GRIMANI (Cugino del bisnonno di Ada) è nato il 9 gennaio 1826, a Ururi -CB-, da Luca GRIMANI²³⁰ e Marta Rosa DE GIORGIO²²⁹. Non è più in vita.



205. ROSINA GRIMANI (Cugina del bisnonno di Ada) è nata il 11 aprile 1827, a Ururi -CB-, da Luca GRIMANI²³⁰ e Marta Rosa DE GIORGIO²²⁹. Non è più in vita.



206. NICOLA FRANCESCO FERDINANDO GRIMANI (Cugino del bisnonno di Ada) è nato il 6 luglio 1828, a Ururi -CB-, da Luca GRIMANI²³⁰ e Marta Rosa DE GIORGIO²²⁹. Non è più in vita.



207. MADDALENA FILOMENA DE GIORGIO (Cugina del bisnonno di Ada) è nata il 21 maggio 1848, a Chieuti -FG-, da Giorgio Vincenzo Maria DE GIORGIO²³¹ e Celestina VALENTE²³². È morta il 11 luglio 1881, all'età di 33 anni, a Chieuti -FG-.



208. GIOVANNINO MEROLA (Marito della cugina del bisnonno di Ada) è nato il 22 maggio 1848, a Chieuti -FG-, da Raff. MEROLA³⁶⁴ e Mariannina MAGLIANELLI³⁶⁵. È morto il 11 giugno 1922, all'età di 74 anni, a Chieuti -FG-.

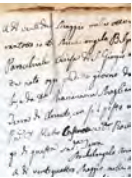

[Vedi inoltre: Parenti indiretti via Giovannino MEROLA]
Giovannino MEROLA, all'età di 21 anni, ha sposato Maddalena Filomena DE GIORGIO²⁰⁷ di 21 anni, il 27 aprile 1870 a Chieuti -FG-.

Hanno avuto quattro figli:
Maria Clorinda Eleonora MEROLA¹⁸² nel 1871
Maria Lauretta Lavinia MEROLA²⁶ nel 1874
Raffaele Giorgio MEROLA¹⁸⁴ nel 1878
Giorgio Angelo Raffaele MEROLA¹⁸⁵ nel 1881

Generazione dei Figli di Vincenzo

209. GIACINTO MARCELLINO VITALE (Trisavolo di Ada) è nato il 20 agosto 1794, a Chieuti -FG-, da Domenico Donato VITALE²³³ e Rosaria BIANCHI²³⁴. Non è più in vita.

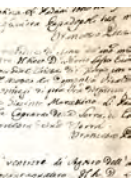

210. MADDALENA INTRAVADA (Trisavola di Ada) è nata il 17 maggio 1801, a Chieuti -FG-, da Nicola INTRAVADA²³⁵ e Maria Vincenza TAMBURRO²³⁶. Non è più in vita.



Maddalena si è sposata due volte, includenti Giacinto Marcellino VITALE²⁰⁹.

Maddalena INTRAVADA si è sposata.
Giacinto Marcellino VITALE²⁰⁹ ha sposato Maddalena INTRAVADA a Chieuti -FG-. Hanno avuto un figlio:

Michele Costantino VITALE¹⁸⁶ nel 1824

211. ADAMO MAGNOCAVALLO (Trisavolo di Ada) è nato a Chieuti -FG-. Non è più in vita.

212. CAROLINA MANCINI (Trisavola di Ada). Non è più in vita.

Adamo MAGNOCAVALLO²¹¹ ha sposato Carolina MANCINI. Hanno avuto una figlia:
Teresa MAGNOCAVALLO¹⁸⁷ nel 1831

213. PASQUALE DOMENICO COLAMUSSO (Trisavolo di Ada) è nato nel 1791, a Rotello -CB-, da Francescantonio COLAMUSSO²³⁷ e Marianna COLAVECCHIA²³⁸. Pasquale ha lavorato come Coltivatore -Colono. Non è più in vita.

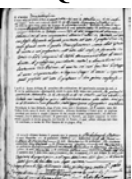

214. ANNA MARIA PETTI (Trisavola di Ada) è nata nel 1797, a S. Croce di Magliano -CB-, da Giuseppe PETTI²³⁹ e Regina CRAPSI²⁴⁰. Anna ha lavorato come Proprietaria. È morta il 22 giugno 1828, all'età di circa 30 anni, a Rotello -CB-.



Pasquale Domenico COLAMUSSO²¹³, all'età di circa 25 anni, ha sposato Anna Maria PETTI di circa 19 anni, il 27 ottobre 1816 a S. Croce di Magliano -CB-. Hanno avuto un figlio:
Luigi COLAMUSSO¹⁸⁸ nel 1824

215. DONATO ANTONIO ROSATO (Trisavolo di Ada) è nato nel 1798, a S. Croce di Magliano -CB-, da Carlantonio ROSATO²⁴¹ e Angiola PALLADINO²⁴². Donato ha lavorato come Colono. Non è più in vita.

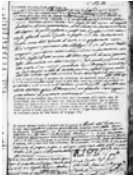

216. MARIA GIUSEPPA ROSATO (Trisavola di Ada) è nata nel 1803, a S. Croce di Magliano -CB-, da Angiolo ROSATO²⁴³ e Anna MASCIA²⁴⁴. Maria ha lavorato come Possidente. Non è più in vita.

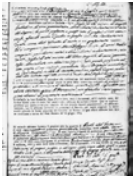

Donato Antonio ROSATO²¹⁵, all'età di circa 18 anni, ha sposato Maria Giuseppa ROSATO di circa 13 anni, il 24 luglio 1816 a S. Croce di Magliano -CB-. Hanno avuto una figlia:
Albina ROSATO¹⁸⁹ nel 1825

217. VITO ELIA DE GIORGIO (Trisavolo di Ada) è nato il 23 marzo 1800, a Chieti -FG-, da Nicola DE GIORGIO²⁴⁵ e Domenica SCUDIERO²⁴⁶. Vito ha lavorato come Capitano della Guardia Nazionale. È morto il 28 settembre 1875, all'età di 75 anni, a Chieti -FG-.

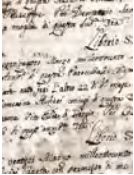

218. MARIA ANGELA CONCETTA SARACINO (Trisavola di Ada) è nata il 8 dicembre 1803, a Chieti -FG-, da Liborio SARACINO²⁴⁷ e Eugenia MUSACCHIO²⁴⁸. È morta il 6 agosto 1837, all'età di 33 anni, a Chieti -FG-.

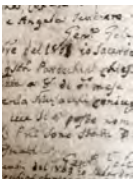

Vito Elia DE GIORGIO²¹⁷, all'età di 18 anni, ha sposato Maria Angela Concetta SARACINO di 14 anni, il 16 giugno 1818 a Chieti -FG-. Hanno avuto otto figli:

Margarita Domenica Teresina DE GIORGIO¹⁹⁴ nel 1820

Nicola Liborio DE GIORGIO¹⁹⁶ nel 1822

Liborio Michele Fortunato DE GIORGIO¹⁹⁰ nel 1824

Isabella Luigia Santa DE GIORGIO¹⁹⁷ nel 1826

Teresina Modesta Carolina DE GIORGIO¹⁹⁹ nel 1828

Maria Giuseppa Teresina Carolina Lucia Raffaella DE GIORGIO²⁰⁰ nel

1830 Antonietta Maria Giuseppa DE GIORGIO²⁰¹ nel 1833

Maria Antonia Eugenia DE GIORGIO²⁰² nel 1834

Nota: *Testimoni: Sig. Giacomo DE LILLO e Sig. Domiziano RAIMONDO.*
(Matrimonio)

219. COSTANTINO MARIA BUONO (Trisavolo di Ada) è nato il 16 dicembre 1787, a Chieti -FG-, da Pietro BUONO²⁴⁹ e Catarina PETA²⁵⁰. È morto il 5 aprile 1841, all'età di 53 anni, a Chieti -FG-.

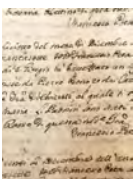

220. MARIA MICHELA BIANCHI (Trisavola di Ada) è nata il 8 gennaio 1790, a Chieti -FG-, da Costantino BIANCHI²⁵¹ e Maria Teresa FACCIOLLI²⁵². È morta il 21 settembre 1861, all'età di 71 anni, a Chieti -FG-.

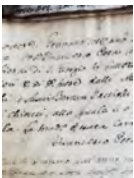

Costantino Maria BUONO²¹⁹, all'età di 21 anni, ha sposato Maria Michela BIANCHI di 19 anni, il 26 settembre 1809 a Chieti -FG-. Hanno avuto una figlia:

Maria Raffaella BUONO¹⁹¹ nel 1823

221. LUIGI MOFFA (Trisavolo di Ada) è nato nel 1790, a San Severo - FG-, da Simone MOFFA²⁵³ e Raffaela DURANTE²⁵⁴. Luigi ha lavorato come Dottore Fisico (Medico Chirurgo). È morto il 25 dicembre 1819, all'età di circa 29 anni, a San Severo - FG-.

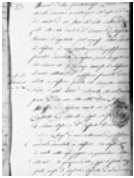

222. ANGELA CASTRIOTTA (Trisavola di Ada) è nata il 27 agosto 1796, a Chieuti -FG-, da Antonio CASTRIOTTA²⁵⁵ e Eufrasia DE RENSIS²⁵⁶. È morta il 7 aprile 1846, all'età di 49 anni, a Chieuti -FG-.
Luigi MOFFA²²¹ ha sposato Angela CASTRIOTTA. Hanno avuto un figlio: Michele MOFFA¹⁹² nel 1816

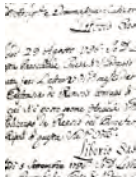

223. VINCENZO D'ATELLIS (Trisavolo di Ada). Vincenzo ha lavorato come Dottore Fisico (Medico Chirurgo). Non è più in vita.

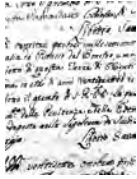

224. ANGELA MARIA MANES (Trisavola di Ada). Non è più in vita.
Vincenzo D'ATELLIS²²³ ha sposato Angela Maria MANES. Hanno avuto una figlia: Anna Maria D'ATELLIS¹⁹³ nel 1821

225. ABRAMO ANTONIO COSTANTINO CELESTINO VITALE (Pro-pro-prozio di Ada) è nato il 13 febbraio 1799, a Chieuti -FG-, da Domenico Donato VITALE²³³ e Rosaria BIANCHI²³⁴. È morto il 23 agosto 1822, all'età di 23 anni, a Chieuti -FG-.

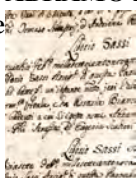

226. MADDALENA INTRAVADA (Pro-pro-prozia di Ada) è nata da Nicola INTRAVADA²³⁵ e Maria Vincenza TAMBURRO²³⁶. Non è più in vita.
Abramo Antonio Costantino Celestino VITALE²²⁵, all'età di 18 anni, ha sposato Maddalena INTRAVADA il 19 novembre 1817 a Chieuti -FG-.

227. MADDALENA MARIA ALOISIA DE GIORGIO (Pro-pro-prozia di Ada) è nata il 20 febbraio 1795, a Chieuti -FG-, da Nicola DE GIORGIO²⁴⁵ e Domenica SCUDIERO²⁴⁶. Maddalena ha lavorato come Suora. È morta il 20 novembre 1869, all'età di 74 anni, a Chieuti -FG-.

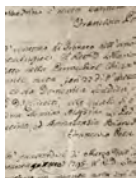

228. PRISCA MARIA ANGELA DE GIORGIO (Pro-pro-prozia di Ada) è nata il 25 luglio 1797, a Chieuti -FG-, da Nicola DE GIORGIO²⁴⁵ e Domenica SCUDIERO²⁴⁶. Non è più in vita.

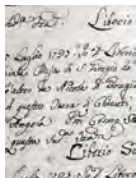

229. MARTA ROSA DE GIORGIO (Pro-pro-prozia di Ada) è nata il 9 novembre 1802, a Chieuti -FG-, da Nicola DE GIORGIO²⁴⁵ e Domenica SCUDIERO²⁴⁶. È morta il 3 giugno 1835, all'età di 32 anni, a Ururi -CB-.

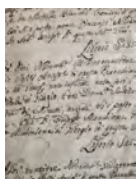

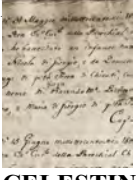
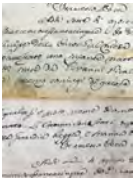
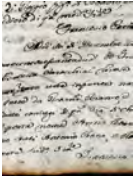
230. **LUCA GRIMANI** (Pro-pro-prozio acquisito di Ada) è nato nel 1797, a Ururi -CB-, da Giuseppe GRIMANI³⁵⁴ e Cristina DI ROSA³⁵⁵. È morto il 22 novembre 1829, all'età di circa 32 anni, a Ururi -CB-. [Vedi inoltre: Parenti indiretti via Luca GRIMANI]

 Luca GRIMANI, all'età di circa 27 anni, ha sposato Marta Rosa DE GIORGIO²²⁹ di 22 anni, il 9 gennaio 1825. Hanno avuto tre figli:
 Nicola Maria GRIMANI²⁰⁴ nel 1826
 Rosina GRIMANI²⁰⁵ nel 1827
 Nicola Francesco Ferdinando GRIMANI²⁰⁶ nel 1828
231. **GIORGIO VINCENZO MARIA DE GIORGIO** (Pro-pro-prozio di Ada) è nato il 30 maggio 1806, a Chieuti -FG-, da Nico DE GIORGIO²⁴⁵ e Domenica SCUDIERO²⁴⁶. È morto il 26 aprile 1850, all'età di 43 anni, a Chieuti -FG-.

232. **CELESTINA VALENTE** (Pro-pro-prozia acquisita di Ada) è nata nel 1817, a Chieuti -FG-. Non è più in vita. Giorgio Vincenzo Maria DE GIORGIO²³¹ ha sposato Celestina VALENTE. Hanno avuto una figlia: Maddalena Filomena DE GIORGIO²⁰⁷ nel 1848
- Generazione di Vincenzo
233. **DOMENICO DONATO VITALE** (Quadrisavolo di Ada) è nato il 5 agosto 1765, a Chieuti -FG-, da Giovanni VITALE²⁷⁷ e Anna Maria D'ASCENZO²⁷⁸. Domenico ha lavorato come Sartore. È morto il 25 marzo 1817, all'età di 51 anni, a Chieuti -FG-.

234. **ROSARIA BIANCHI** (Quadrisavola di Ada) è nata il 5 dicembre 1762, a Chieuti -FG-, da Giovanni BIANCHI²⁷⁹ e Maddalena GIUDILLI²⁸⁰. Non è più in vita. Domenico Donato VITALE²³³, all'età di 16 anni, ha sposato Rosaria BIANCHI di 19 anni, il 4 maggio 1782 a Chieuti -FG-. Hanno avuto due figli:
 Giacinto Marcellino VITALE²⁰⁹ nel 1794
 Abramo Antonio Costantino Celestino VITALE²²⁵ nel 1799

235. **NICOLA INTRAVADA** (Quadrisavolo di Ada). Non è più in vita.
236. **MARIA VINCENZA TAMBURRO** (Quadrisavola di Ada). Non è più in vita. Nicola INTRAVADA²³⁵ ha sposato Maria Vincenza TAMBURRO. Hanno avuto due figlie:
 Maddalena INTRAVADA²¹⁰ nel 1801
 Maddalena INTRAVADA²²⁶
237. **FRANCESCANTONIO COLAMUSSO** (Quadrisavolo di Ada) è nato a Rotello -CB-. È morto a Rotello -CB-. 238. **MARIANNA COLAVECCHIA** (Quadrisavola di Ada) è nata nel 1766, a Rotello -CB-. Non è più in vita. Francescantonio COLAMUSSO²³⁷ ha sposato Marianna COLAVECCHIA. Hanno avuto un figlio: Pasquale Domenico COLAMUSSO²¹³ nel 1791
239. **GIUSEPPE PETTI** (Quadrisavolo di Ada) è nato nel 1764, a S. Croce di Magliano -CB-. Giuseppe ha lavorato come Possidente. Non è più in vita.
240. **REGINA CRAPSI** (Quadrisavola di Ada) è nata nel 1766, a S. Croce di Magliano -CB-. Non è più in vita. Giuseppe PETTI²³⁹ ha sposato Regina CRAPSI. Hanno avuto una figlia: Anna Maria PETTI²¹⁴ nel 1797
241. **CARLANTONIO ROSATO** (Quadrisavolo di Ada) è nato a S. Croce di Magliano -CB-. Non è più in vita.
242. **ANGIOLA PALLADINO** (Quadrisavola di Ada) è nata nel 1773, a S. Croce di Magliano -CB-. Non è più in vita. Carlantonio ROSATO²⁴¹ ha sposato Angiola PALLADINO. Hanno avuto un figlio: Donato Antonio ROSATO²¹⁵ nel 1798
243. **ANGIOLO ROSATO** (Quadrisavolo di Ada) è nato nel 1770, a S. Croce di Magliano -CB-. Non è più in vita.

244. ANNA MASCIA (Quadrisavola di Ada) è nata nel 1774, a S. Croce di Magliano -CB-, da Nicola MASCIA²⁸¹ e Maria DURANTE²⁸². È morta il 15 agosto 1813, all'età di circa 39 anni, a S. Croce di Magliano -CB-.



Angiolo ROSATO²⁴³ ha sposato Anna MASCIA. Hanno avuto una figlia:
Maria Giuseppa ROSATO²¹⁶ nel 1803

245. NICOLA DE GIORGIO (Quadrisavolo di Ada) è nato il 8 novembre 1765, a Chieuti -FG-, da Vito Elia DE GIORGIO²⁸³ e Marta BIANCO²⁸⁴. È morto (Colpito da fulmine in campagna) il 24 giugno 1806, all'età di 40 anni, a Chieuti -FG-.



246. DOMENICA SCUDIERO (Quadrisavola di Ada) è nata il 4 dicembre 1771, a Chieuti -FG-, da Vito Antonio SCUDIERO²⁸⁵ e Lucia MAUREA²⁸⁶. È morta il 6 marzo 1817, all'età di 45 anni, a Chieuti -FG-.

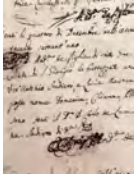

Nicola DE GIORGIO²⁴⁵, all'età di 24 anni, ha sposato Domenica SCUDIERO di 18 anni, il 25 gennaio 1790 a Chieuti -FG-. Hanno avuto cinque figli:

Maddalena Maria Aloisia DE GIORGIO²²⁷ nel 1795
Prisca Maria Angela DE GIORGIO²²⁸ nel 1797
Vito Elia DE GIORGIO²¹⁷ nel 1800
Marta Rosa DE GIORGIO²²⁹ nel 1802
Giorgio Vincenzo Maria DE GIORGIO²³¹ nel

Nota: 1806

Testimoni: Teodoro PETA e Giuseppe NIMINICO'.

247. LIBORIO SARACINO (Quadrisavolo di Ada). Non è più in vita. 248. EUGENIA MUSACCHIO (Quadrisavola di Ada). Non è più in vita. Liborio SARACINO²⁴⁷ ha sposato Eugenia MUSACCHIO. Hanno avuto una figlia:
Maria Angela Concetta SARACINO²¹⁸ nel 1803

249. PIETRRO BUONO (Quadrisavolo di Ada). Non è più in vita. 250. CATARINA PETA (Quadrisavola di Ada). Non è più in vita. Pietrro BUONO²⁴⁹ ha sposato Catarina PETA il 26 ottobre 1785 a Chieuti -FG-. Hanno avuto un figlio:
Costantino Maria BUONO²¹⁹ nel 1787

251. COSTANTINO BIANCHI (Quadrisavolo di Ada). Non è più in vita. 252. MARIA TERESA FACCIOLLI (Quadrisavola di Ada). Non è più in vita. Costantino BIANCHI²⁵¹ ha sposato Maria Teresa FACCIOLLI. Hanno avuto una figlia:
Maria Michela BIANCHI²²⁰ nel 1790

253. SIMONE MOFFA (Quadrisavolo di Ada) è nato nel 1741, a San Severo - FG-, da Simone MOFFA²⁸⁷ e Francesca BUTTAZIO²⁸⁸. Simone ha lavorato come Dottore Fisico (Medico Chirurgo). È morto il 26 agosto 1817, all'età di circa 76 anni, a San Severo - FG-.

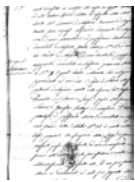

254. RAFFAELA DURANTE (Quadrisavola di Ada) è nata a San Marco in Lamis -FG-. Non è più in vita. Simone MOFFA²⁵³ ha sposato Raffaela DURANTE. Hanno avuto un figlio:
Luigi MOFFA²²¹ nel 1790

255. ANTONIO CASTRIOTTA (Quadrisavolo di Ada). Non è più in vita. 256. EUFRASIA DE RENSIS (Quadrisavola di Ada) è nata nel 1774, a Bonefro -CB-. È morta (Febbre maligna) il 23 ottobre 1798, all'età di circa 24 anni, a Chieuti -FG-. Antonio CASTRIOTTA²⁵⁵ ha sposato Eufrosia DE RENSIS. Hanno avuto una figlia:
Angela CASTRIOTTA²²² nel 1796

257. ANTONIO VINCENZO ALESSANDRO VITALE (Pro-pro-pro-prozio di Ada) è nato il 1 novembre 1757, a Chieuti -FG-, da Giovanni VITALE²⁷⁷ e Anna Maria D'ASCENZO²⁷⁸. Non è più in vita.

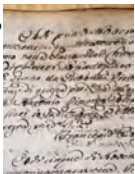

258. GIUSEPPE DOMENICO VITALE (Pro-pro-pro-prozio di Ada) è nato il 30 novembre 1760, a Chieuti -FG-, da Giovanni VITALE²⁷⁷ e Anna Maria D'ASCENZO²⁷⁸. È morto il 3 agosto 1764, all'età di 3 anni, a Chieuti -FG-.

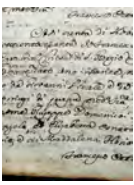

259. MERCURIO ANTONIO VITALE (Pro-pro-pro-prozio di Ada) è nato il 12 gennaio 1763, a Chieuti -FG-, da Giovanni VITALE²⁷⁷ e Anna Maria D'ASCENZO²⁷⁸. È morto il 12 agosto 1764, all'età di 1 anni, a Chieuti -FG-.

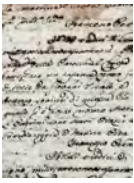

260. GIORGIO VINCENZO PAOLO VITALE (Pro-pro-pro-prozio di Ada) è nato il 13 agosto 1768, a Chieuti -FG-, da Giovanni VITALE²⁷⁷ e Anna Maria D'ASCENZO²⁷⁸. Non è più in vita.



261. ANGIOLA MARIA GIUSEPPA VITALE (Pro-pro-pro-prozia di Ada) è nata il 8 giugno 1771, a Chieuti -FG-, da Giovanni VITALE²⁷⁷ e Anna Maria D'ASCENZO²⁷⁸. Non è più in vita.

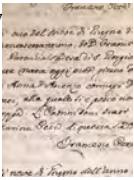

262. MARIA GIUSEPPA FORTUNATA VITALE (Pro-pro-pro-prozia di Ada) è nata il 20 dicembre 1772, a Chieuti -FG-, da Giovanni VITALE²⁷⁷ e Anna Maria D'ASCENZO²⁷⁸. Non è più in vita.

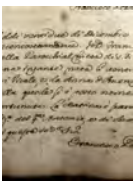

263. ANTONIO FERDINANDO DOMENICO DE GIORGIO (Pro-pro-pro-prozio di Ada) è nato il 22 novembre 1758, a Chieuti -FG-, da Vito Elia DE GIORGIO²⁸³ e Marta BIANCO²⁸⁴. Non è più in vita.

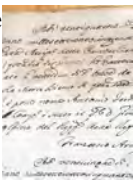

264. MARIA CASSANDRA NICOLINA DE GIORGIO (Pro-pro-pro-prozia di Ada) è nata il 6 dicembre 1759, a Chieuti -FG-, da Vito Elia DE GIORGIO²⁸³ e Marta BIANCO²⁸⁴. È morta il 24 novembre 1762, all'età di 2 anni, a Chieuti -FG-.



265. MADDALENA MARCELLINA DE GIORGIO (Pro-pro-pro-prozia di Ada) è nata il 30 giugno 1763, a Chieuti -FG-, da Vito Elia DE GIORGIO²⁸³ e Marta BIANCO²⁸⁴. È morta il 2 dicembre 1835, all'età di 72 anni, a Chieuti -FG-.

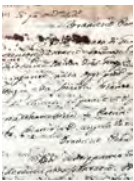

266. MICHELANGELO SCUDIERO (Pro-pro-pro-prozio acquisito di Ada). Non è più in vita.
Michelangelo SCUDIERO ha sposato Maddalena Marcellina DE GIORGIO²⁶⁵.

267. GIORGIO GASPARRO NICCOLA DE GIORGIO (Pro-pro-pro-prozio di Ada) è nato il 8 novembre 1765, a Chieti -FG-, da Vito Elia DE GIORGIO²⁸³ e Marta BIANCO²⁸⁴. È morto (Morto ammazzato dentro la propria casa) il 27 settembre 1792, all'età di 26 anni, a Chieti -FG-.

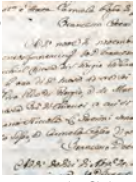

268. LIVIA SARACINO (Pro-pro-pro-prozia acquisita di Ada) è nata da Pasquale SARACINO³⁸² e Anna CARRIERO³⁸³. Non è più in vita.

[Vedi inoltre: Parenti indiretti via Livia SARACINO]

Giorgio Gasparro Niccola DE GIORGIO²⁶⁷ ha sposato Livia SARACINO.

269. ANTONIO NICOLA GAETANO DE GIORGIO (Pro-pro-pro-prozio di Ada) è nato il 15 settembre 1769, a Chieti -FG-, da Vito Elia DE GIORGIO²⁸³ e Marta BIANCO²⁸⁴. Non è più in vita.

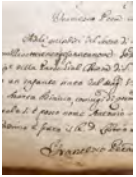

270. MATTEO VINCENZO MICHELANGELO DE GIORGIO (Pro-pro-pro-prozio di Ada) è nato il 26 febbraio 1772, a Chieti -FG-, da Vito Elia DE GIORGIO²⁸³ e Marta BIANCO²⁸⁴. È morto (Vaiolo) il 12 agosto 1780, all'età di 8 anni, a Chieti -FG-.

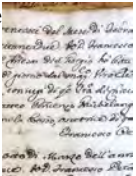

271. ANTONIO CASIMIRO GIOVANNI DE GIORGIO (Pro-pro-pro-prozio di Ada) è nato il 23 giugno 1774, a Chieti -FG-, da Vito Elia DE GIORGIO²⁸³ e Marta BIANCO²⁸⁴. Non è più in vita.

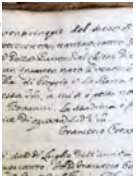

272. CLAUDIA DE GIORGIO (Pro-pro-pro-prozia di Ada) è nata il 10 maggio 1776, a Chieti -FG-, da Vito Elia DE GIORGIO²⁸³ e Marta BIANCO²⁸⁴. È morta il 27 settembre 1833, all'età di 57 anni, a Chieti -FG-. È stata sepolta a Madonna degli Angeli.

Nota: *Madrina: Carmela ROSSO (Ostetrica di Chieti).*
(Nascita)



273. GIUSEPPE DE FIGLIA (Pro-pro-pro-prozio acquisito di Ada). Non è più in vita.
Giuseppe DE FIGLIA ha sposato Claudia DE GIORGIO²⁷².

274. GIUSEPPE ANTONIO PRIMALDO DE GIORGIO (Pro-pro-pro-prozio di Ada) è nato il 23 giugno 1779, a Chieti -FG-, da Vito Elia DE GIORGIO²⁸³ e Marta BIANCO²⁸⁴. È morto il 10 luglio 1779, da lattante, a Chieti -FG-.

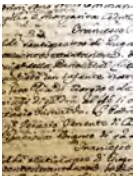

275. VINCENZO TEODORO STANISLAO DE GIORGIO (Pro-pro-pro-prozio di Ada) è nato il 13 novembre 1780, a Chieti -FG-, da Vito Elia DE GIORGIO²⁸³ e Marta BIANCO²⁸⁴. Non è più in vita.

276. MARIA GIUSEPPA BIANCHI (Cugina del quadrisavolo di Ada) è nata il 22 settembre 1779, a Chieuti -FG-, da Costantino BIANCHI²⁹⁹ e Prisca PETA³⁰⁰. È morta il 22 settembre 1779, da lattante, a Chieuti -FG-.

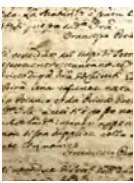

Generazione dei Genitori di Vincenzo

277. GIOVANNI VITALE (Padre del quadrisavolo di Ada) è nato nel 1736, a Chieuti -FG-, da Antonio VITALE³⁰² e Angela STAFFA³⁰³. Giovanni ha lavorato come Mastro Sartore. È morto il 20 giugno 1790, all'età di circa 53 anni, a Chieuti -FG-.

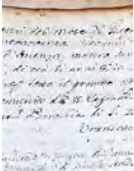

278. ANNA MARIA D'ASCENZO (Madre del quadrisavolo di Ada) è nata il 18 gennaio 1738, a Chieuti -FG-, da Francesco D'ASCENZO³⁰⁴ e Vittoria PARADISO³⁰⁵. Non è più in vita.

Giovanni VITALE²⁷⁷, all'età di circa 20 anni, ha sposato Anna Maria D'ASCENZO di 18 anni, il 26 dicembre 1756 a Chieuti -FG-. Hanno avuto sette figli:

- Antonio Vincenzo Alessandro VITALE²⁵⁷ nel 1757
- Giuseppe Domenico VITALE²⁵⁸ nel 1760
- Mercurio Antonio VITALE²⁵⁹ nel 1763
- Domenico Donato VITALE²³³ nel 1765
- Giorgio Vincenzo Paolo VITALE²⁶⁰ nel 1768
- Angiola Maria Giuseppa VITALE²⁶¹ nel 1771
- Maria Giuseppa Fortunata VITALE²⁶² nel 1772

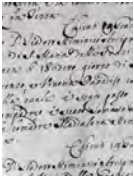

279. GIOVANNI BIANCHI (Padre della quadrisavola di Ada). Non è più in vita.

280. MADDALENA GIUDILLI (Madre della quadrisavola di Ada). Non è più in vita.

Giovanni BIANCHI²⁷⁹ ha sposato Maddalena GIUDILLI. Hanno avuto una figlia:
Rosaria BIANCHI²³⁴ nel 1762

281. NICOLA MASCIA (Padre della quadrisavola di Ada). Non è più in vita.

282. MARIA DURANTE (Madre della quadrisavola di Ada). Non è più in vita.

Nicola MASCIA²⁸¹ ha sposato Maria DURANTE. Hanno avuto una figlia:
Anna MASCIA²⁴⁴ nel 1774

283. VITO ELIA DE GIORGIO (Padre del quadrisavolo di Ada) è nato il 19 giugno 1734, a Chieuti -FG-, da Giuseppe ANTONIO DE GIORGIO³⁰⁶ e Matalena (Elena) NIMINICO³⁰⁷. Vito ha lavorato come Negoziante. È morto (Male di petto) il 14 settembre 1783, all'età di 49 anni, a Chieuti -FG-.

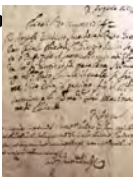

284. MARTA BIANCO (Madre del quadrisavolo di Ada) è nata il 12 gennaio 1734, a Chieuti -FG-, da Niccolò BIANCO³⁰⁸ e Diamante COSTANTINO³⁰⁹. È morta (Dissenteria - dopo lunga malattia) il 28 settembre 1806, all'età di 72 anni, a Chieuti -FG-.

Vito Elia DE GIORGIO²⁸³, all'età di 23 anni, ha sposato Marta BIANCO di 24 anni, il 5 febbraio 1758 a Chieuti -FG-. Hanno avuto undici figli:

- Antonio Ferdinando Domenico DE GIORGIO²⁶³ nel 1758
- Maria Cassandra Nicolina DE GIORGIO²⁶⁴ nel 1759
- Maddalena Marcellina DE GIORGIO²⁶⁵ nel 1763
- Nicola DE GIORGIO²⁴⁵ nel 1765
- Giorgio Gasparro Niccola DE GIORGIO²⁶⁷ nel 1765
- Antonio Nicola Gaetano DE GIORGIO²⁶⁹ nel 1769
- Matteo Vincenzo Michelangelo DE GIORGIO²⁷⁰ nel 1772
- Antonio Casimiro Giovanni DE GIORGIO²⁷¹ nel 1774
- Claudia DE GIORGIO²⁷² nel 1776
- Giuseppe Antonio Primaldo DE GIORGIO²⁷⁴ nel 1779
- Vincenzo Teodoro Stanislao DE GIORGIO²⁷⁵ nel 1780

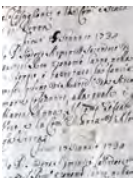

285. VITO ANTONIO SCUDIERO (Padre della quadrisavola di Ada). Non è più in vita. 286. LUCIA MAUREA (Madre della quadrisavola di Ada). Non è più in vita.

Vito Antonio SCUDIERO²⁸⁵ ha sposato Lucia MAUREA. Hanno avuto una figlia:
Domenica SCUDIERO²⁴⁶ nel 1771

287. SIMONE MOFFA (Padre del quadrisavolo di Ada). Non è più in vita.

288. FRANCESCA BUTTAZIO (Madre del quadrisavolo di Ada) è nata a San Severo - FG-. Non è più in vita. Simone MOFFA²⁸⁷ ha sposato Francesca BUTTAZIO. Hanno avuto un figlio:
Simone MOFFA²⁵³ nel 1741

289. CATERINA DE GIORGIO (4 x pro-prozia di Ada) è nata il 25 dicembre 1728, a Chieuti -FG-, da Giuseppe Antonio DE GIORGIO³⁰⁶ e Matalena (Elena) NIMINICO³⁰⁷. Non è più in vita.

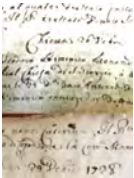

290. CATERINA DE GIORGIO (4 x pro-prozia di Ada) è nata il 6 ottobre 1730, a Chieuti -FG-, da Giuseppe Antonio DE GIORGIO³⁰⁶ e Matalena (Elena) NIMINICO³⁰⁷. Non è più in vita.

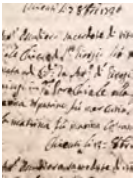

291. VITO DE GIORGIO (4 x pro-prozio di Ada) è nato il 28 dicembre 1732, a Chieuti -FG-, da Giuseppe Antonio DE GIORGIO³⁰⁶ e Matalena (Elena) NIMINICO³⁰⁷. Non è più in vita.



292. ROSALIA DIAMANTA DE GIORGIO (4 x pro-prozia di Ada) è nata il 18 marzo 1736, a Chieuti -FG-, da Giuseppe Antonio DE GIORGIO³⁰⁶ e Matalena (Elena) NIMINICO³⁰⁷. Non è più in vita.

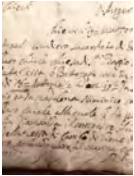

293. ANDREA VINCENZO DE GIORGIO (4 x pro-prozio di Ada) è nato il 8 giugno 1740, a Chieuti -FG-, da Giuseppe Antonio DE GIORGIO³⁰⁶ e Matalena (Elena) NIMINICO³⁰⁷. Non è più in vita.

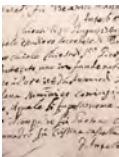

294. VENERANDA DE GIORGIO (4 x pro-prozia di Ada) è nata il 22 febbraio 1743, a Chieuti -FG-, da Giuseppe Antonio DE GIORGIO³⁰⁶ e Matalena (Elena) NIMINICO³⁰⁷. Non è più in vita.

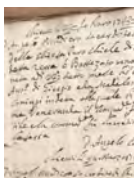

295. TERESA CLAUDIA DE GIORGIO (4 x pro-prozia di Ada) è nata il 23 gennaio 1748, a Chieuti -FG-, da Giuseppe Antonio DE GIORGIO³⁰⁶ e Matalena (Elena) NIMINICO³⁰⁷. Non è più in vita.

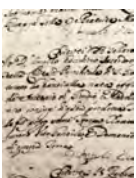

296. **GIORGIO GASPARE DE GIORGIO** (4 x pro-prozio di Ada) è nato il 12 maggio 1750, a Chieuti -FG-, da Giuseppe Antonio DE GIORGIO³⁰⁶ e Matalena (Elena) NIMINICO³⁰⁷. Non è più in vita.

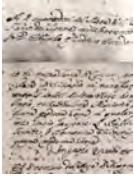

297. **VINCENZO DE GIORGIO** (4 x pro-prozio di Ada) è nato il 11 luglio 1754, a Chieuti -FG-, da Giuseppe Antonio DE GIORGIO³⁰⁶ e Matalena (Elena) NIMINICO³⁰⁷. Non è più in vita.

298. **SAVERIO BIANCO** (4 x pro-prozio di Ada) è nato il 3 novembre 1736, a Chieuti -FG-, da Niccolò BIANCO³⁰⁸ e Diamante COSTANTINO³⁰⁹. Non è più in vita.

Saverio BIANCO, all'età di 22 anni, ha sposato Veneranda DE GIORGIO²⁹⁴ di 16 anni, il 28 ottobre 1759.

299. **COSTANTINO BIANCHI** (4 x pro-prozio di Ada) è nato il 15 settembre 1746, a Chieuti -FG-, da Niccolò BIANCO³⁰⁸ e Diamante COSTANTINO³⁰⁹. Non è più in vita.

Costantino si è sposato due volte. Ha sposato Prisca PETA³⁰⁰ e Venturina SARACINO³⁰¹.



300. **PRISCA PETA** (4 x pro-prozia acquisita di Ada) è nata il 23 marzo 1760, a Chieuti -FG-, da Basilio PETA³⁹⁰ e Catarina MAUREA³⁹¹. È morta (Febbre) il 11 agosto 1781, all'età di 21 anni, a Chieuti -

FG-. [Vedi inoltre: Parenti indiretti via Prisca PETA]

Costantino BIANCHI²⁹⁹, all'età di 32 anni, ha sposato Prisca PETA di 18 anni, il 8 dicembre 1778 a Chieuti -FG-. Hanno avuto una figlia:

Maria Giuseppa BIANCHI²⁷⁶ nel 1779



301. **VENTURINA SARACINO** (4 x pro-prozia acquisita di Ada) è nata il 4 settembre 1765, a Chieuti -FG-, da Pasquale SARACINO³⁸⁸ e Anna PAPADOPOLI³⁸⁹. Non è più in

vita. [Vedi inoltre: Parenti indiretti via Venturina

SARACINO] Costantino BIANCHI²⁹⁹, all'età di 35 anni, ha sposato Venturina SARACINO di 16 anni, il 14 ottobre 1781 a Chieuti -FG-. Hanno avuto una figlia:

Anastasia BIANCHI⁵⁸ nel 1782

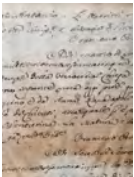

Generazione dei Nonni di Vincenzo

302. **ANTONIO VITALE** (Nonno del quadrisavolo di Ada) è nato nel 1703. È morto il 31 maggio 1754, all'età di circa 50 anni. a Chieuti -FG-.



303. **ANGELA STAFFA** (Nonna del quadrisavolo di Ada) è nata il 1 novembre 1711, a Chieuti -FG-, da Costantino STAFFA³¹³ e Clementia SARACINO³¹⁴. Non è più in vita.

Antonio VITALE³⁰², all'età di circa 32 anni, ha sposato Angela STAFFA di 24 anni, il 4 marzo 1736. Hanno avuto un figlio:

Giovanni VITALE²⁷⁷ nel 1736

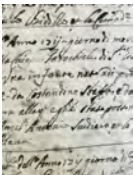

304. **FRANCESCO D'ASCENZO** (Nonno del quadrisavolo di Ada). Non è più in vita. 305. **VITTORIA PARADISO** (Nonna del quadrisavolo di Ada). Non è più in vita. Francesco D'ASCENZO³⁰⁴ ha sposato Vittoria PARADISO. Hanno avuto una figlia: Anna Maria D'ASCENZO²⁷⁸ nel 1738

306. GIUSEPPE ANTONIO DE GIORGIO (Nonno del quadrisavolo di Ada) è nato il 3 luglio 1706, a Chieuti -FG-, da Gior DE GIORGIO³¹⁵ e Maria PETA³¹⁶. Giuseppe ha lavorato come Massaro di campo. È morto (Male interno) il 3 ottobre 1757, all'età di 51 anni, a Chieuti -FG-.

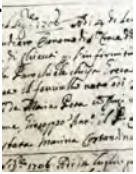

307. MATALENA (ELENA) NIMINICO' (Nonna del quadrisavolo di Ada) è nata il 22 marzo 1710, a Chieuti -FG-, da Vito NIMINICO'³¹⁷ e Cristina SENESE³¹⁸. È morta (Punta maligna) il 19 dicembre 1761, all'età di 51 anni, a Chieuti -FG-. È stata sepolta a ai piedi dell'altare di S. Giuseppe, chiesa di S. Giorgio -.

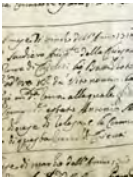

Giuseppe Antonio DE GIORGIO³⁰⁶ ha sposato Matalena (Elena) NIMINICO'. Hanno avuto dieci figli:

Caterina DE GIORGIO²⁸⁹ nel 1728
 Caterina DE GIORGIO²⁹⁰ nel 1730
 Vito DE GIORGIO²⁹¹ nel 1732
 Vito Elia DE GIORGIO²⁸³ nel 1734
 Rosalia Diamanta DE GIORGIO²⁹² nel
 1736 Andrea Vincenzo DE GIORGIO²⁹³
 nel 1740 Veneranda DE GIORGIO²⁹⁴ nel
 1743 Teresa Claudia DE GIORGIO²⁹⁵ nel
 1748 Giorgio Gaspare DE GIORGIO²⁹⁶
 nel 1750 Vincenzo DE GIORGIO²⁹⁷ nel
 1754

308. NICCOLÒ BIANCO (Nonno del quadrisavolo di Ada). Non è più in vita.

309. DIAMANTE COSTANTINO (Nonna del quadrisavolo di Ada). Non è più in

vita. Niccolò BIANCO³⁰⁸ ha sposato Diamante COSTANTINO. Hanno avuto tre figli:

Marta BIANCO²⁸⁴ nel 1734
 Saverio BIANCO²⁹⁸ nel 1736
 Costantino BIANCHI²⁹⁹ nel
 1746

310. GIUSEPPE DE GIORGIO (5 x pro-prozio di Ada) è nato nel 1705, a Chieuti -FG-, da Giorgio DE GIORGIO³¹⁵ e Maria PETA³¹⁶. Non è più in vita.

311. VITO DE GIORGIO (5 x pro-prozio di Ada) è nato nel 1710, a Chieuti -FG-, da Giorgio DE GIORGIO³¹⁵ e Maria PETA³¹⁶. Non è più in vita.

312. CATARINA DE GIORGIO (5 x pro-prozia di Ada) è nata nel 1713, a Chieuti -FG-, da Giorgio DE GIORGIO³¹⁵ e Maria PETA³¹⁶. Non è più in vita.

Generazione dei Bisnonni di Vincenzo

313. COSTANTINO STAFFA (Bisnonno del quadrisavolo di Ada). Non è più in

vita. 314. CLEMENTIA SARACINO (Bisnonna del quadrisavolo di Ada). Non è

più in vita. Costantino STAFFA³¹³ ha sposato Clementia SARACINO. Hanno avuto una figlia:

Angela STAFFA³⁰³ nel 1711

315. GIORGIO DE GIORGIO (Bisnonno del quadrisavolo di Ada) è nato nel 1679, a Chieuti -FG-. È morto il 18 gennaio 1747



all'età di circa 67 anni, a Chieuti -FG-.

316. MARIA PETA (Bisnonna del quadrisavolo di Ada) è nata nel 1683, a Chieuti -FG-. È morta il 10 novembre 1753, all'età di



circa 70 anni, a Chieuti -FG-.

Giorgio DE GIORGIO³¹⁵ ha sposato Maria PETA. Hanno avuto quattro figli:

Giuseppe DE GIORGIO³¹⁰ nel 1705
 Giuseppe Antonio DE GIORGIO³⁰⁶ nel
 1706 Vito DE GIORGIO³¹¹ nel 1710
 Catarina DE GIORGIO³¹² nel 1713

317. VITO NIMINICO' (Bisnonno del quadrisavolo di Ada). Non è più in vita.

11. PARENTI INDIRETTI via NERINA LICURSI³²¹
(Zia acquisita di Ada VITALE)

Generazione dei Pro-Nipoti di Vincenzo

321. LUIGI LICURSI (Padre di Nerina) è nato nel 1863. Non è più in vita. 322. GIULIETTA DE ROSA (Madre di Nerina). Non è più in vita. Luigi LICURSI³²¹ ha sposato Giulietta DE ROSA. Hanno avuto una figlia: Nerina LICURSI¹³¹ nel 1895

Generazione dei Nipoti di Vincenzo

325. PIETRRO CASTRIOTA (Padre di Giovanni) è nato da Cesare CASTRIOTA³²⁷ e Metilde DI GIORGIO³²⁸. Non è più in vita.

326. MARIA RACHELE MAUREA (Madre di Giovanni) è nata da Giovanni MAUREA³²⁹ e Cecilia SARACINO³³⁰. Non è più in vita.

Pietrro CASTRIOTA³²⁵ ha sposato Maria Rachele MAUREA il 13 dicembre 1847 a Chieuti -FG-. Hanno avuto un figlio:

Giovanni CASTRIOTA¹⁶⁶ nel 1852

Generazione dei Figli di Vincenzo

327. CESARE CASTRIOTA (Nonno di Giovanni). Non è più in vita. 328. METILDE DI GIORGIO (Nonna di Giovanni). Non è più in vita. Cesare CASTRIOTA³²⁷ ha sposato Metilde DI GIORGIO. Hanno avuto un figlio:
Pietrro CASTRIOTA³²⁵

329. GIOVANNI MAUREA (Nonno di Giovanni). Non è più in vita. 330. CECILIA SARACINO (Nonna di Giovanni). Non è più in vita. Giovanni MAUREA³²⁹ ha sposato Cecilia SARACINO. Hanno avuto una figlia:
Maria Rachele MAUREA³²⁶

Generazione di Vincenzo

354. GIUSEPPE GRIMANI (Padre di Luca). Non è più in
vita. 355. CRISTINA DI ROSA (Madre di Luca). Non è più
Giuseppe GRIMANI²³⁴ ha sposato Cristina DI ROSA. Hanno avuto un figlio:
Luca GRIMANI²³⁰ nel 1797

Ogni albero genealogico mostra quattro generazioni alla volta (figli, genitori, nonni e bisnonni) di un gruppo familiare. Per evitare ripetizioni, un gruppo familiare che è incluso interamente all'interno di un altro albero genealogico può non essere stato riportato separatamente.

Per collegare i gruppi familiari tra i vari alberi riportati, sopra le caselle dei bisnonni (riga superiore) è indicato il numero dell'albero in cui, eventualmente, il bisnonno è riportato come figlio. Analogamente, il numero dell'albero genealogico collegato è indicato alla sinistra della casella di un genitore o di un nonno se tale persona ha fratelli e, infine, sotto la casella di un figlio (riga inferiore) se quest'ultimo ha figli.

Nel caso di unioni multiple, il numero di riferimento di continuazione preceduto da "=" è indicato alla destra della casella. Questo numero indica l'albero genealogico in cui quella persona è riportata con un altro partner.

Nei casi di figli adottati (o affidati), il collegamento è indicato con una linea tratteggiata e un numero di riferimento di continuazione preceduto da "=" indicato all'interno della casella della persona. Questo numero indica l'albero in cui quella persona è riportata con i suoi genitori naturali.

1. DE LILLO, Marcellino Antonio Mario e VITALE, Ada
2. DE LILLO, Michelino e MEROLA, Maria Lauretta Lavinia
3. DE LILLO, Alfredo Oreste Antonio e VITALE, Albina
4. DE LILLO, Vincenzo e MAUREA, Raffaella
5. DE LILLO, Giacomo Filippo Benedetto e MANCINI, Giovannina
6. DE LILLO, Giorgio Filippo Giacomo e GRIMANI, Peppina Carmela
7. DE LILLO, Giacinto Maria Pasquale e BUONO, Rosaria Prisca Clementina
8. DE LILLO, Giacomo Maria Filippo Raffaele e BIANCHI, Anastasia
9. DE LILLO, Vincenzo e LUCE, Luigia Sinforosa Livia

1. Marcellino Antonio Mario DE LILLO e Ada VITALE

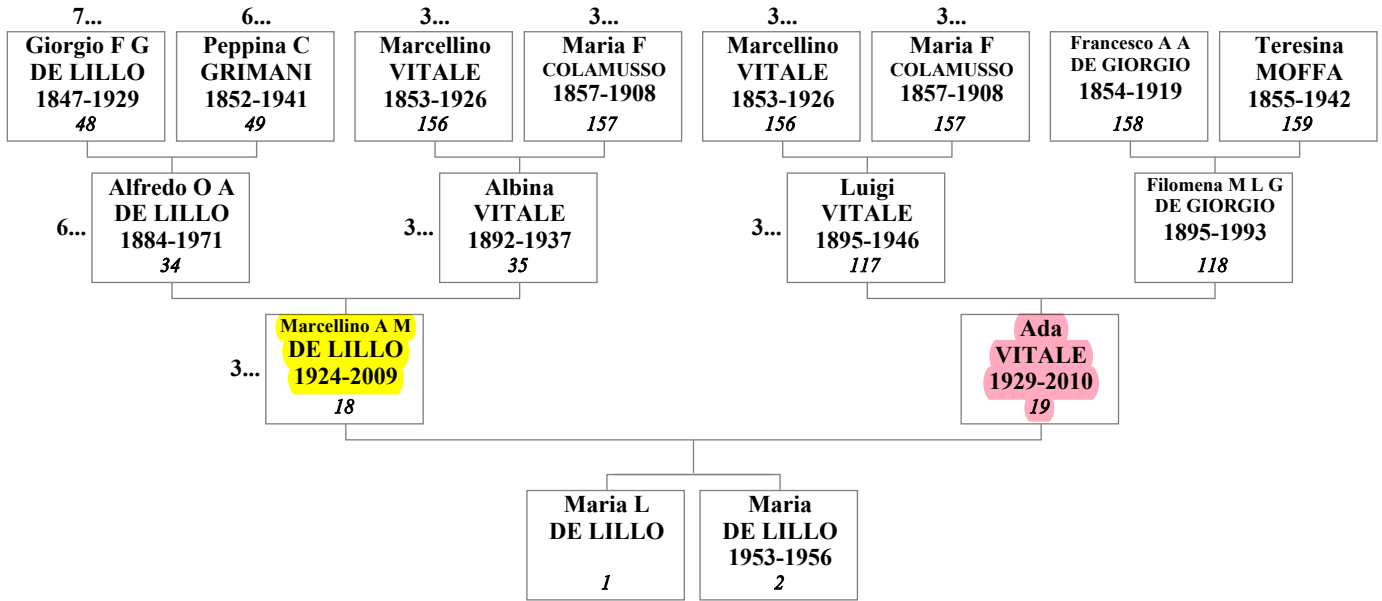

2. Michelino DE LILLO e Maria Lauretta Lavinia MEROLA

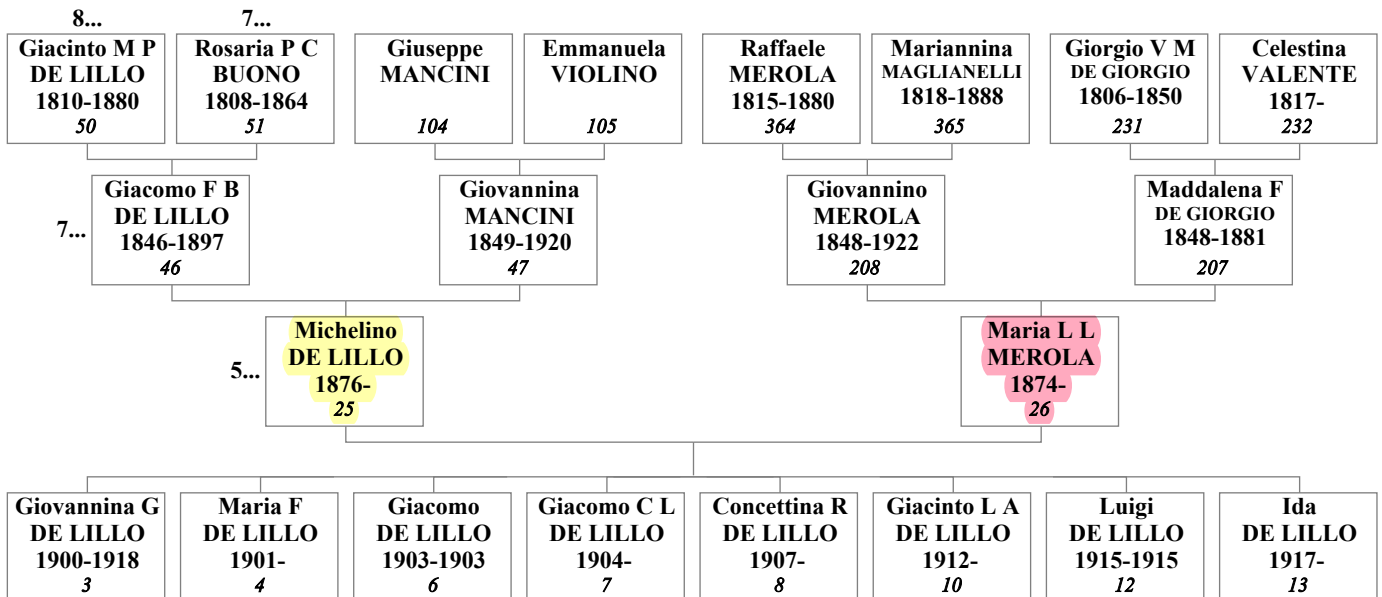

3. Alfredo Oreste Antonio DE LILLO e Albina VITALE

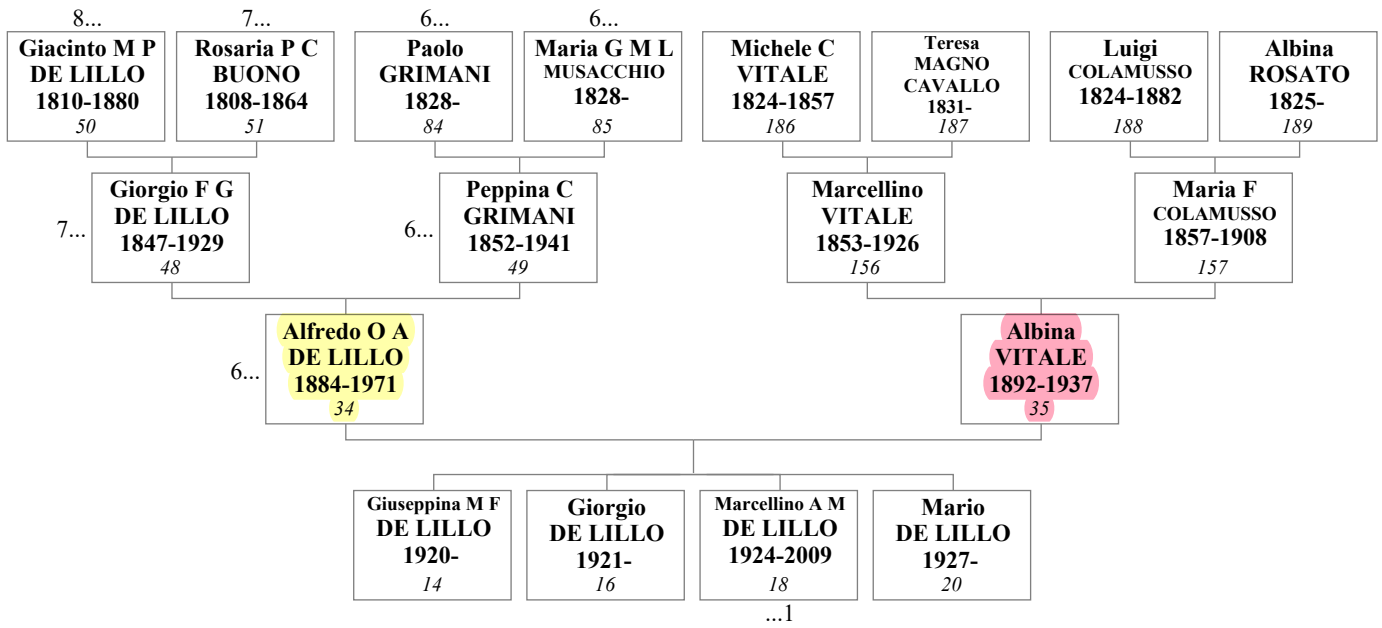

4. Vincenzo DE LILLO e Raffaella MAUREA

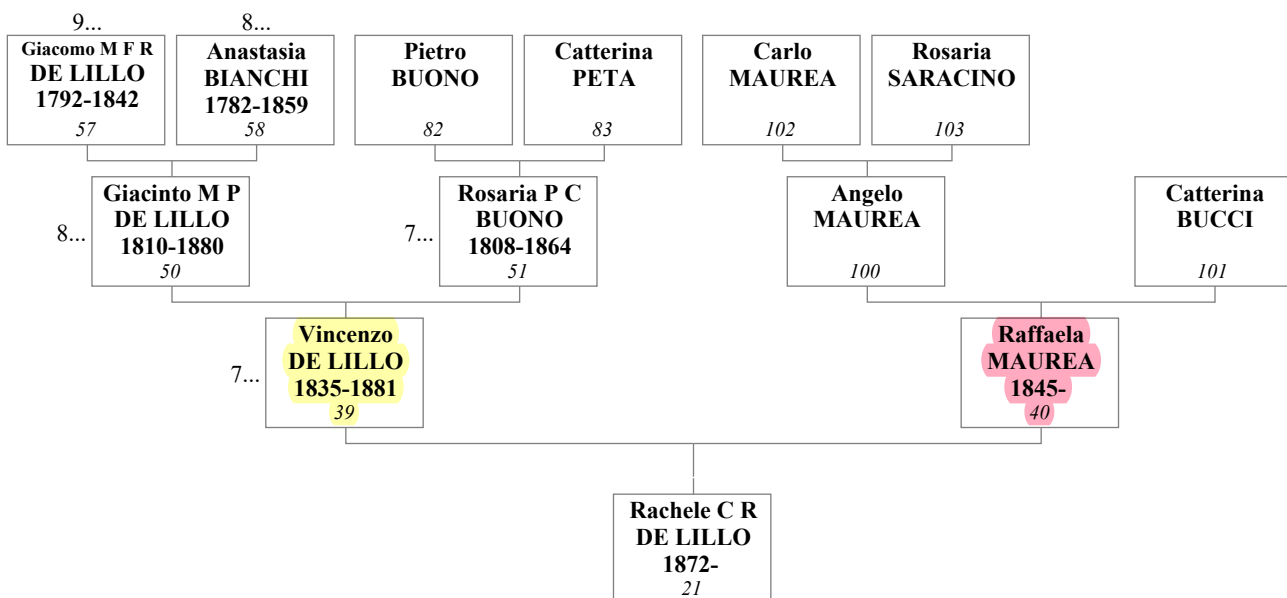

5. Giacomo Filippo Benedetto DE LILLO e Giovannina MANCINI

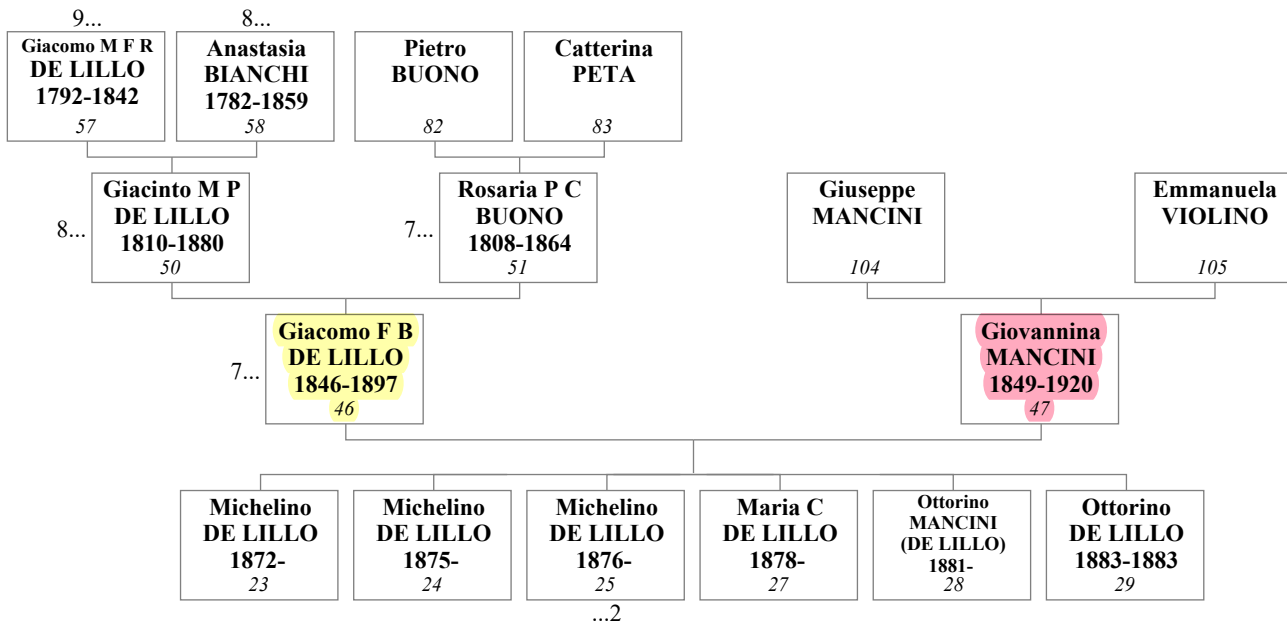

6. Giorgio Filippo Giacomo DE LILLO e Peppina Carmela GRIMANI

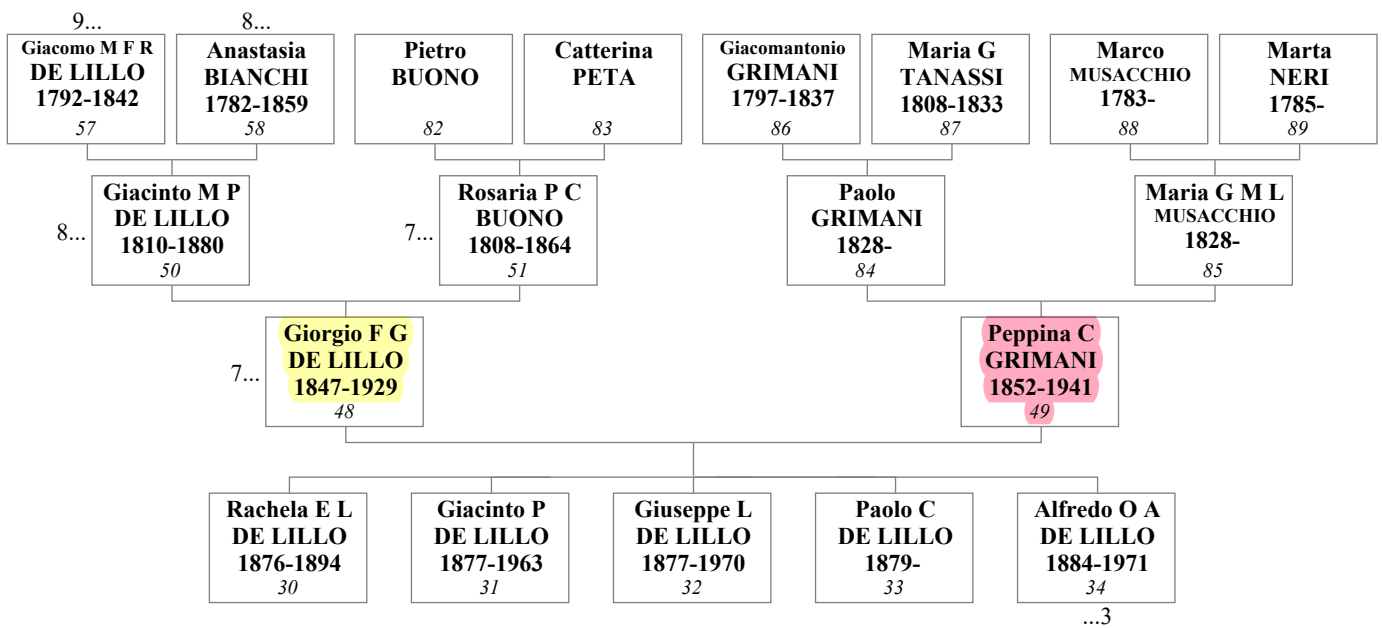

7. Giacinto Maria Pasquale DE LILLO e Rosaria Prisca Clementina BUONO

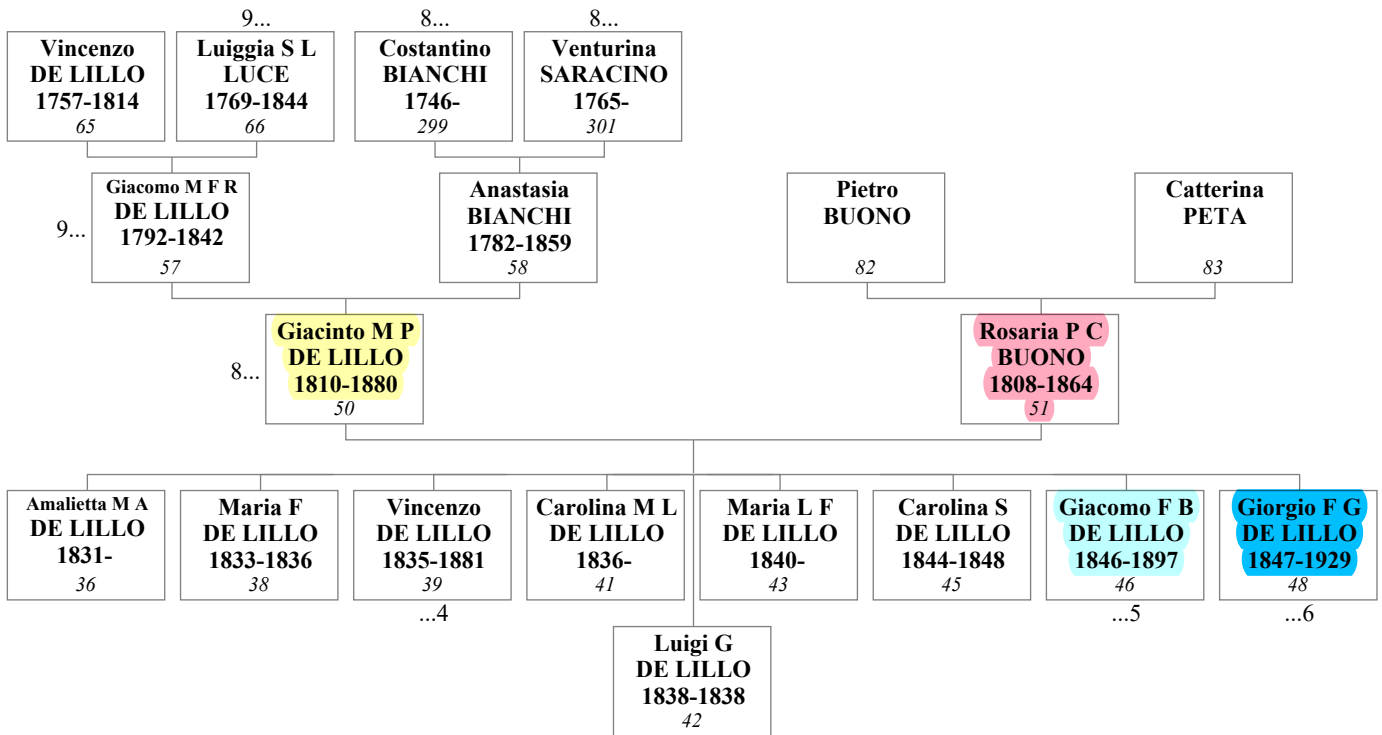

8. Giacomo Maria Filippo Raffaele DE LILLO e Anastasia BIANCHI

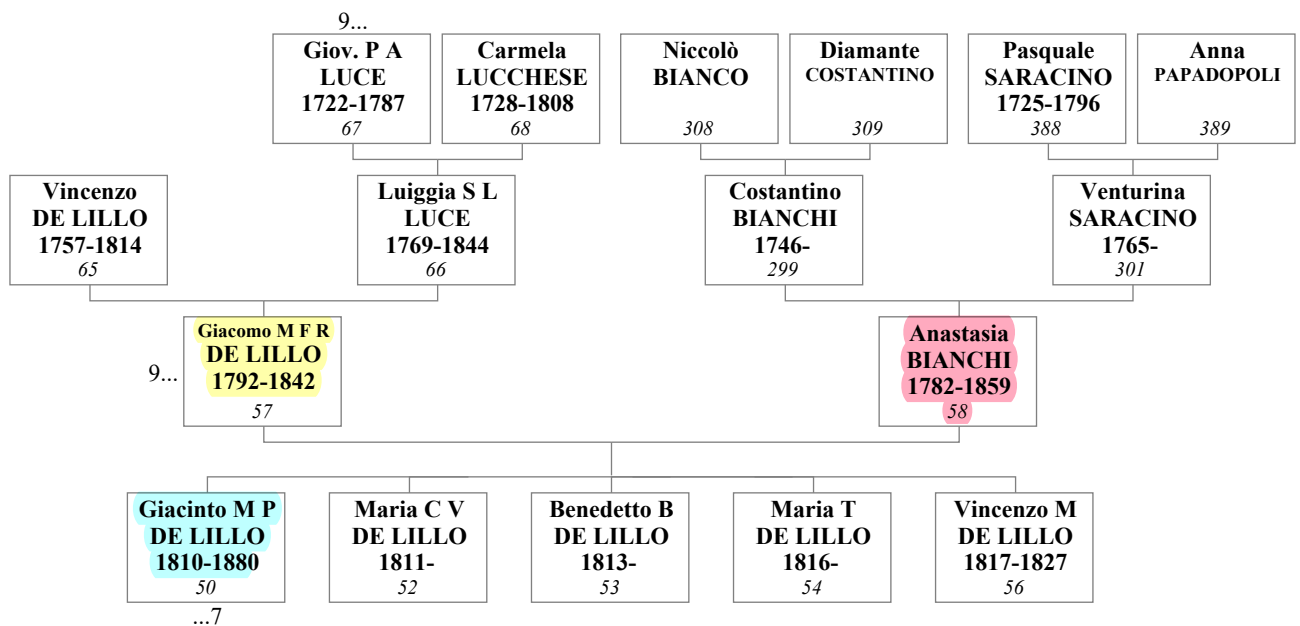

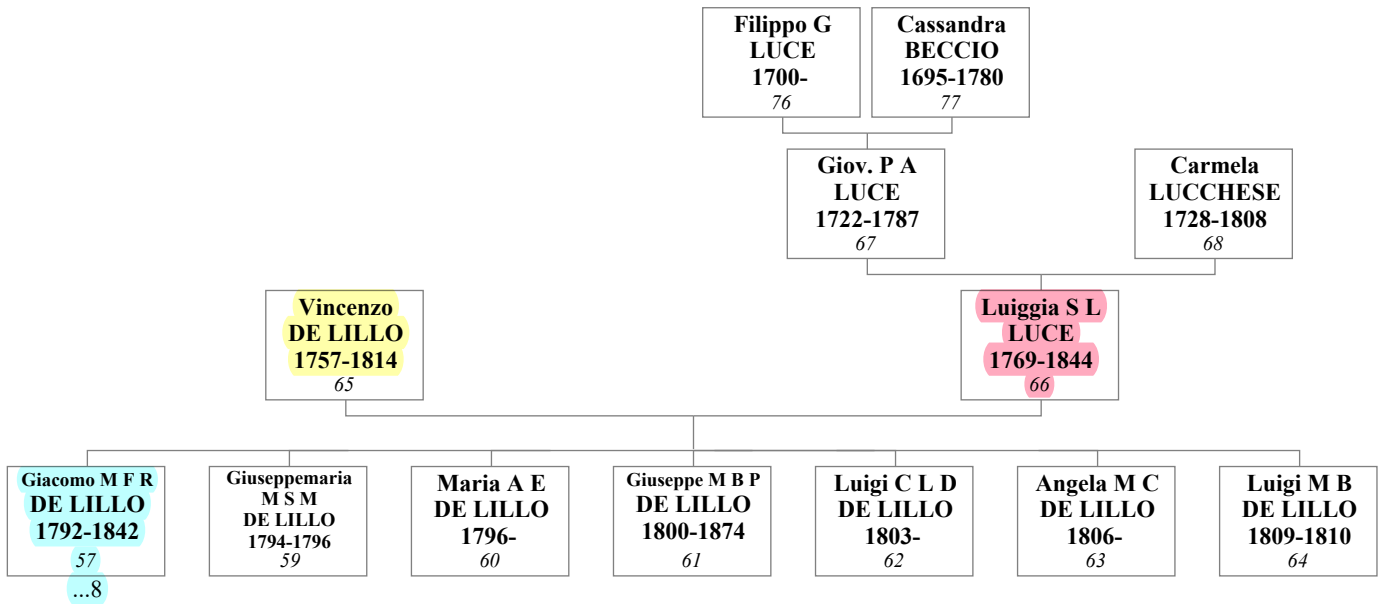
9. Vincenzo DE LILLO e Luiggia Sinforosa Livia LUCE

BARI

Nascita di Tonia Giulia Anna MEROLA¹¹¹ il 3 novembre 1930. Nascita di Vincenzo MEROLA¹¹³ il 21 febbraio 1935.

BOLOGNA

Morte di Domenico Luigi Giorgio VITALE¹²¹ il 20 gennaio 1929.

BONEFRO -CB-

Nascita di Eufrazia DE RENSIS²⁵⁶ nel 1774.

BRESCIA

Nascita di Marilena TADDEI¹¹⁴ il 21 ottobre 1946.

CAMPOMARINO -CB-

Nascita di Anna Maria D'ATTELLIS¹⁹³ il 20 settembre 1821.
Matrimonio di Michele MOFFA¹⁹² e Anna Maria D'ATTELLIS¹⁹³ il 31 ottobre 1843.

CAPPELLA DEL CIMITERO

Sepoltura di Vincenzo DE LILLO⁶⁵.

CASACALENDA -CB-

Nascita di Domenicantonio DI TOMMASO³⁴⁹ nel 1778.
Nascita di Maria Aurora DI TOMMASO³⁴⁵ il 9 febbraio 1807.
Matrimonio di Giuseppe MASSARI³⁴⁴ e Maria Aurora DI TOMMASO³⁴⁵ il 20 maggio 1829.

CHIESA DI S. GIORGIO -, AI PIEDI DELL'ALTARE DI S. GIUSEPPE

Sepoltura di Matalena (Elena) NIMINICO³⁰⁷.

CHIEUTI -FG-

Nascita di Adamo MAGNOCAVALLO²¹¹.
Nascita di Giorgio DE GIORGIO³¹⁵ nel 1679.
Nascita di Maria PETA³¹⁶ nel 1683.
Nascita di Cristina SENESE³¹⁸ nel 1686.
Nascita di Cassandra BECCIO⁷⁷ nel 1695.
Nascita di Angelo LUCE⁷⁸ il 20 dicembre 1697.
Nascita di Filippo Giacomo LUCE⁷⁶ il 1 maggio 1700.
Nascita di Paolo Antonio LUCE⁷⁹ il 17 ottobre 1703.
Nascita di Giuseppe DE GIORGIO³¹⁰ nel 1705.
Morte di Paolo Antonio LUCE⁷⁹ il 10 settembre 1705.
Nascita di Giuseppe Antonio DE GIORGIO³⁰⁶ il 3 luglio 1706. Nascita di Matalena (Elena) NIMINICO³⁰⁷ il 22 marzo 1710. Nascita di Vito DE GIORGIO³¹¹ nel 1710.
Nascita di Angela STAFFA³⁰³ il 1 novembre 1711.
Nascita di Catarina DE GIORGIO³¹² nel 1713.
Nascita di Giov. Paolo Antonio LUCE⁶⁷ il 21 gennaio 1722.
Nascita di Pietro Antonio SASSI⁹⁶ il 20 febbraio 1722.
Nascita di Pasquale SARACINO³⁸⁸ nel 1725.
Nascita di Maria Caterina Giulia LUCE⁶⁹ il 30 marzo 1726.
Nascita di Francesco Saverio LUCE⁷⁰ il 17 ottobre 1728.
Nascita di Caterina DE GIORGIO²⁸⁹ il 25 dicembre 1728.
Nascita di Caterina DE GIORGIO²⁹⁰ il 6 ottobre 1730.
Nascita di Cristina LUCE⁷¹ il 14 novembre 1732.
Nascita di Vito DE GIORGIO²⁹¹ il 28 dicembre 1732.
Nascita di Marta BIANCO²⁸⁴ il 12 gennaio 1734.
Nascita di Vito Elia DE GIORGIO²⁸³ il 19 giugno 1734.
Nascita di Grazia Domenica LUCE⁷² il 2 luglio 1735.
Nascita di Rosalia Diamanta DE GIORGIO²⁹² il 18 marzo 1736. Nascita di Giovanni VITALE²⁷⁷ nel 1736.
Nascita di Felice Fedele LUCE⁷³ il 18 agosto 1736.
Nascita di Saverio BIANCO²⁹⁸ il 3 novembre 1736.
Nascita di Anna Maria D'ASCENZO²⁷⁸ il 18 gennaio 1738.
Nascita di Vito Angelo LUCE⁷⁴ il 19 maggio 1739.
Nascita di Andrea Vincenzo DE GIORGIO²⁹³ il 8 giugno 1740. Nascita di Domenica Costanza LUCE⁷⁵ il 15 luglio 1741.

CHIEUTI -FG- (Continua)

- Nascita di Veneranda DE GIORGIO²⁹⁴ il 22 febbraio 1743.
 Nascita di Costantino BIANCHI²⁹⁹ il 15 settembre 1746.
 Morte di Giorgio DE GIORGIO³¹⁵ il 18 gennaio 1747.
 Nascita di Teresa Claudia DE GIORGIO²⁹⁵ il 23 gennaio 1748.
 Nascita di Giorgio Gaspare DE GIORGIO²⁹⁶ il 12 maggio 1750.
 Morte di Cristina SENESE³¹⁸ il 17 luglio 1751.
 Morte di Maria PETA³¹⁶ il 10 novembre 1753.
 Morte di Antonio VITALE³⁰² il 31 maggio 1754.
 Nascita di Vincenzo DE GIORGIO²⁹⁷ il 11 luglio 1754.
 Matrimonio di Giovanni VITALE²⁷⁷ e Anna Maria D'ASCENZO²⁷⁸ il 26 dicembre 1756.
 Morte di Giuseppe Antonio DE GIORGIO³⁰⁶ il 3 ottobre 1757.
 Nascita di Antonio Vincenzo Alessandro VITALE²⁵⁷ il 1 novembre 1757.
 Matrimonio di Vito Elia DE GIORGIO²⁸³ e Marta BIANCO²⁸⁴ il 5 febbraio 1758.
 Nascita di Antonio Ferdinando Domenico DE GIORGIO²⁶³ il 22 novembre 1758.
 Nascita di Maria Cassandra Nicolina DE GIORGIO²⁶⁴ il 6 dicembre 1759.
 Nascita di Angela Maria Irene Gentile SASSI⁹¹ il 15 febbraio 1760.
 Nascita di Prisca PETA³⁰⁰ il 23 marzo 1760.
 Nascita di Giuseppe Domenico VITALE²⁵⁸ il 30 novembre 1760.
 Morte di Matalena (Elena) NIMINICO³⁰⁷ il 19 dicembre 1761.
 Morte di Diodata PLESCIA⁹⁷ il 27 settembre 1762.
 Morte di Maria Cassandra Nicolina DE GIORGIO²⁶⁴ il 24 novembre 1762.
 Nascita di Rosaria BIANCHI²³⁴ il 5 dicembre 1762.
 Nascita di Mercurio Antonio VITALE²⁵⁹ il 12 gennaio 1763.
 Nascita di Maddalena Marcellina DE GIORGIO²⁶⁵ il 30 giugno 1763.
 Morte di Giuseppe Domenico VITALE²⁵⁸ il 3 agosto 1764.
 Morte di Mercurio Antonio VITALE²⁵⁹ il 12 agosto 1764.
 Nascita di Domenico Donato VITALE²³³ il 5 agosto 1765.
 Nascita di Venturina SARACINO³⁰¹ il 4 settembre 1765.
 Nascita di Nicola DE GIORGIO²⁴⁵ il 8 novembre 1765.
 Nascita di Giorgio Gasparro Niccola DE GIORGIO²⁶⁷ il 8 novembre 1765.
 Nascita di Giorgio Vincenzo Paolo VITALE²⁶⁰ il 13 agosto 1768.
 Nascita di Antonio Nicola Gaetano DE GIORGIO²⁶⁹ il 15 settembre 1769.
 Nascita di Luiggia Sinforosa Livia LUCE⁶⁶ il 2 novembre 1769.
 Nascita di Angiola Maria Giuseppa VITALE²⁶¹ il 8 giugno 1771.
 Nascita di Domenica SCUDIERO²⁴⁶ il 4 dicembre 1771.
 Nascita di Matteo Vincenzo Michelangelo DE GIORGIO²⁷⁰ il 26 febbraio 1772.
 Nascita di Maria Giuseppa Fortunata VITALE²⁶² il 20 dicembre 1772.
 Nascita di Antonio Casimiro Giovanni DE GIORGIO²⁷¹ il 23 giugno 1774.
 Nascita di Claudia DE GIORGIO²⁷² il 10 maggio 1776.
 Matrimonio di Costantino BIANCHI²⁹⁹ e Prisca PETA³⁰⁰ il 8 dicembre 1778.
 Nascita di Giuseppe Antonio Primaldo DE GIORGIO²⁷⁴ il 23 giugno 1779.
 Morte di Giuseppe Antonio Primaldo DE GIORGIO²⁷⁴ il 10 luglio 1779.
 Nascita di Maria Giuseppa BIANCHI²⁷⁶ il 22 settembre 1779.
 Morte di Maria Giuseppa BIANCHI²⁷⁶ il 22 settembre 1779.
 Morte di Cassandra BECCIO⁷⁷ il 6 marzo 1780.
 Morte di Matteo Vincenzo Michelangelo DE GIORGIO²⁷⁰ il 12 agosto 1780.
 Nascita di Vincenzo Teodoro Stanislao DE GIORGIO²⁷⁵ il 13 novembre 1780.
 Morte di Prisca PETA³⁰⁰ il 11 agosto 1781.
 Matrimonio di Costantino BIANCHI²⁹⁹ e Venturina SARACINO³⁰¹ il 14 ottobre 1781.
 Matrimonio di Domenico Donato VITALE²³³ e Rosaria BIANCHI²³⁴ il 4 maggio 1782.
 Nascita di Anastasia BIANCHI⁵⁸ il 16 luglio 1782.
 Morte di Vito Elia DE GIORGIO²⁸³ il 14 settembre 1783.
 Matrimonio di Pietrro BUONO²⁴⁹ e Catarina PETA²⁵⁰ il 26 ottobre 1785.
 Matrimonio di Paolantonio GRIMANI⁹⁰ e Angela Maria Irene Gentile SASSI⁹¹ il 30 aprile 1786. Morte di Giov. Paolo Antonio LUCE⁶⁷ il 28 novembre 1787.
 Nascita di Costantino Maria BUONO²¹⁹ il 16 dicembre 1787.
 Nascita di Maria Michela BIANCHI²²⁰ il 8 gennaio 1790.
 Matrimonio di Nicola DE GIORGIO²⁴⁵ e Domenica SCUDIERO²⁴⁶ il 25 gennaio 1790.
 Morte di Giovanni VITALE²⁷⁷ il 20 giugno 1790.
 Matrimonio di Vincenzo DE LILLO⁶⁵ e Luiggia Sinforosa Livia LUCE⁶⁶ il 23 settembre 1791. Nascita di Giacomo Maria Filippo Raffaele DE LILLO⁵⁷ il 30 luglio 1792.
 Morte di Giorgio Gasparro Niccola DE GIORGIO²⁶⁷ il 27 settembre 1792.
 Nascita di Giuseppemaria Michele Sebastiano Maurizio Vittore DE LILLO⁵⁹ il 17 aprile 1794. Morte di Vito Angelo LUCE⁷⁴ il 7 maggio 1794.

CHIEUTI -FG- (Continua)

- Nascita di Giacinto Marcellino VITALE²⁰⁹ il 20 agosto 1794.
 Nascita di Maddalena Maria Aloisia DE GIORGIO²²⁷ il 20 febbraio 1795.
 Morte di Giuseppemaria Michele Sebastiano Maurizio Vittore DE LILLO⁵⁹ il 8 giugno 1796.
 Morte di Pasquale SARACINO³⁸⁸ il 23 giugno 1796.
 Nascita di Maria Antonina Elisabetta DE LILLO⁶⁰ il 21 luglio 1796.
 Nascita di Angela CASTRIOTTA²²² il 27 agosto 1796.
 Nascita di Prisca Maria Angela DE GIORGIO²²⁸ il 25 luglio 1797.
 Morte di Eufrosia DE RENSIS²⁵⁶ il 23 ottobre 1798.
 Nascita di Abramo Antonio Costantino Celestino VITALE²²⁵ il 13 febbraio 1799.
 Nascita di Vito Elia DE GIORGIO²¹⁷ il 23 marzo 1800.
 Nascita di Giuseppe Maria Benedetto Paolantonio DE LILLO⁶¹ il 12 ottobre 1800.
 Nascita di Maddalena INTRAVADA²¹⁰ il 17 maggio 1801.
 Nascita di Marta Rosa DE GIORGIO²²⁹ il 9 novembre 1802.
 Nascita di Luigi Costantino Luca Domenico DE LILLO⁶² il 16 ottobre 1803.
 Nascita di Maria Angela Concetta SARACINO²¹⁸ il 8 dicembre 1803.
 Nascita di Giorgio Vincenzo Maria DE GIORGIO²³¹ il 30 maggio 1806.
 Morte di Nicola DE GIORGIO²⁴⁵ il 24 giugno 1806.
 Nascita di Angela Maria Carmela DE LILLO⁶³ il 12 agosto 1806.
 Morte di Marta BIANCO²⁸⁴ il 28 settembre 1806.
 Nascita di Rosaria Prisca Clementina BUONO⁵¹ il 12 aprile 1808.
 Morte di Carmela LUCCHESI⁶⁸ il 13 dicembre 1808.
 Matrimonio di Giacomo Maria Filippo Raffaele DE LILLO⁵⁷ e Anastasia BIANCHI⁵⁸ il 2 gennaio 1809.
 Matrimonio di Costantino Maria BUONO²¹⁹ e Maria Michela BIANCHI²²⁰ il 26 settembre 1809.
 Nascita di Luigi Maria Benedetto DE LILLO⁶⁴ il 14 ottobre 1809.
 Nascita di Giacinto Maria Pasquale DE LILLO⁵⁰ il 28 gennaio 1810.
 Morte di Luigi Maria Benedetto DE LILLO⁶⁴ il 10 aprile 1810.
 Nascita di Maria Clementina Venturina DE LILLO⁵² il 9 settembre 1811.
 Nascita di Benedetto Beniamino DE LILLO⁵³ il 6 luglio 1813.
 Morte di Vincenzo DE LILLO⁶⁵ il 24 giugno 1814.
 Nascita di Maria Teresa DE LILLO⁵⁴ il 22 marzo 1816.
 Morte di Domenica SCUDIERO²⁴⁶ il 6 marzo 1817.
 Morte di Domenico Donato VITALE²³³ il 25 marzo 1817.
 Nascita di Celestina VALENTE²³² nel 1817.
 Nascita di Vincenzo Maria DE LILLO⁵⁶ il 8 settembre 1817.
 Matrimonio di Abramo Antonio Costantino Celestino VITALE²²⁵ e Maddalena INTRAVADA²²⁶ il 19 novembre 1817.
 Matrimonio di Vito Elia DE GIORGIO²¹⁷ e Maria Angela Concetta SARACINO²¹⁸ il 16 giugno 1818.
 Nascita di Margarita Domenica Teresina DE GIORGIO¹⁹⁴ il 14 ottobre 1820.
 Nascita di Nicola Liborio DE GIORGIO¹⁹⁶ il 31 luglio 1822.
 Morte di Abramo Antonio Costantino Celestino VITALE²²⁵ il 23 agosto 1822.
 Nascita di Maria Raffaella BUONO¹⁹¹ il 26 settembre 1823.
 Nascita di Liborio Michele Fortunato DE GIORGIO¹⁹⁰ il 31 gennaio 1824.
 Nascita di Michele Costantino VITALE¹⁸⁶ il 14 febbraio 1824.
 Matrimonio di Giacinto Marcellino VITALE²⁰⁹ e Maddalena INTRAVADA²¹⁰.
 Nascita di Isabella Luigia Santa DE GIORGIO¹⁹⁷ il 15 luglio 1826.
 Nascita di Andrea Liborio Michele MAUREA³⁷ il 20 ottobre 1826.
 Morte di Vincenzo Maria DE LILLO⁵⁶ il 14 luglio 1827.
 Nascita di Teresina Modesta Carolina DE GIORGIO¹⁹⁹ il 16 giugno 1828.
 Nascita di Rosina MEROLA³⁶⁶ il 21 novembre 1828.
 Morte di Teresina Modesta Carolina DE GIORGIO¹⁹⁹ il 7 dicembre 1828.
 Nascita di Maria Giuseppa Teresina Carolina Lucia Raffaella DE GIORGIO²⁰⁰ il 30 marzo 1830.
 Matrimonio di Giacinto Maria Pasquale DE LILLO⁵⁰ e Rosaria Prisca Clementina BUONO⁵¹ il 6 agosto 1830.
 Nascita di Amalietta Maria Antonina DE LILLO³⁶ il 28 maggio 1831.
 Nascita di Teresa MAGNOCAVALLO¹⁸⁷ il 19 novembre 1831.
 Professione di Giuseppe Maria Benedetto Paolantonio DE LILLO⁶¹ dal 1 gennaio 1831 fino al 9 gennaio 1869.
 Nascita di Antonio MASSARI¹⁹⁵ il 24 gennaio 1833.
 Nascita di Maria Filomena DE LILLO³⁸ il 23 febbraio 1833.
 Nascita di Antonietta Maria Giuseppa DE GIORGIO²⁰¹ il 17 marzo 1833.
 Morte di Claudia DE GIORGIO²⁷² il 27 settembre 1833.
 Morte di Giuseppe Maria MEROLA³⁶⁷ il 3 dicembre 1833.
 Nascita di Giuseppe Maria MEROLA³⁶⁷ il 3 dicembre 1833.
 Matrimonio di Felice BUONO⁵⁵ e Maria Teresa DE LILLO⁵⁴ nel 1834.
 Nascita di Maria Antonia Eugenia DE GIORGIO²⁰² il 13 ottobre 1834.
 Nascita di Vincenzo DE LILLO³⁹ il 13 aprile 1835.
 Morte di Maddalena Marcellina DE GIORGIO²⁶⁵ il 2 dicembre 1835.

CHIEUTI -FG- (Continua)

- Nascita di Liborio MAUREA⁴⁴ il 23 marzo 1836.
 Nascita di Carolina Maria Luigia DE LILLO⁴¹ il 12 settembre 1836.
 Morte di Maria Giuseppa Teresina Carolina Lucia Raffaella DE GIORGIO²⁰⁰ il 22 settembre 1836.
 Morte di Maria Filomena DE LILLO³⁸ il 9 novembre 1836.
 Morte di Rosina MEROLA³⁶⁶ il 29 gennaio 1837.
 Morte di Maria Angela Concetta SARACINO²¹⁸ il 6 agosto 1837.
 Nascita di Luigi Giorgio DE LILLO⁴² il 7 novembre 1838.
 Morte di Luigi Giorgio DE LILLO⁴² il 8 novembre 1838.
 Morte di Maria Luisa MASSARI³⁴¹ il 26 dicembre 1839.
 Nascita di Maria Luisa Filomena DE LILLO⁴³ il 1 gennaio 1840.
 Morte di Costantino Maria BUONO²¹⁹ il 5 aprile 1841.
 Morte di Giacomo Maria Filippo Raffaele DE LILLO⁵⁷ il 25 febbraio 1842.
 Matrimonio di Liborio Michele Fortunato DE GIORGIO¹⁹⁰ e Maria Raffaella BUONO¹⁹¹ il 20 novembre 1843. Morte di Luiggia Sinforosa Livia LUCE⁶⁶ il 24 aprile 1844.
 Nascita di Carolina Sinforosa DE LILLO⁴⁵ il 26 maggio 1844.
 Morte di Nicola Liborio DE GIORGIO¹⁹⁶ il 3 agosto 1844.
 Nascita di Nicola Angelo Maria Loreto DE GIORGIO¹⁶⁰ il 13 dicembre 1844.
 Nascita di Luisa MOFFA¹⁷³ il 26 gennaio 1845.
 Morte di Luisa MOFFA¹⁷³ il 29 marzo 1845.
 Nascita di Raffaella MAUREA⁴⁰ nel 1845.
 Nascita di Giacomo Filippo Benedetto DE LILLO⁴⁶ il 10 febbraio 1846.
 Morte di Angela CASTRIOTTA²²² il 7 aprile 1846.
 Nascita di Costantina DE GIORGIO¹⁶³ il 1 giugno 1846.
 Nascita di Angela Maria DE GIORGIO¹⁶¹ il 1 giugno 1846.
 Nascita di Rosina MEROLA³⁵⁶ il 16 agosto 1846.
 Nascita di Giorgio Filippo Giacomo DE LILLO⁴⁸ il 12 aprile 1847.
 Matrimonio di Pietro CASTRIOTA³²⁵ e Maria Rachele MAUREA³²⁶ il 13 dicembre 1847.
 Nascita di Angela MOFFA¹⁷⁴ il 15 dicembre 1847.
 Nascita di Maddalena Filomena DE GIORGIO²⁰⁷ il 21 maggio 1848.
 Nascita di Giovannino MEROLA²⁰⁸ il 22 maggio 1848.
 Morte di Carolina Sinforosa DE LILLO⁴⁵ il 31 maggio 1848.
 Nascita di Rosario Vito DE GIORGIO¹⁶⁴ il 4 ottobre 1848.
 Nascita di Giulietta Camilla Giuseppina MOFFA¹⁷⁵ il 27 settembre 1849.
 Matrimonio di Giuseppe AMMETTA¹⁹⁸ e Isabella Luigia Santa DE GIORGIO¹⁹⁷ il 19 dicembre 1849.
 Nascita di Amalietta MEROLA³⁵⁸ il 14 marzo 1850.
 Morte di Giorgio Vincenzo Maria DE GIORGIO²³¹ il 26 aprile 1850.
 Nascita di Maria Giuseppa DE GIORGIO¹⁶⁵ il 3 gennaio 1851.
 Matrimonio di Michele Costantino VITALE¹⁸⁶ e Teresa MAGNOCAVALLO¹⁸⁷ il 5 gennaio 1851.
 Nascita di Giovanni CASTRIOTA¹⁶⁶ il 16 luglio 1852.
 Nascita di Giovina Felice DE GIORGIO¹⁶⁷ il 26 agosto 1852.
 Nascita di Vincenzo MEROLA¹⁷⁶ il 30 agosto 1852.
 Morte di Amalietta MEROLA³⁵⁸ il 9 gennaio 1853.
 Nascita di Marcellino VITALE¹⁵⁶ il 3 marzo 1853.
 Morte di Giovina Felice DE GIORGIO¹⁶⁷ il 30 settembre 1853.
 Morte di Giuseppe MASSARI³⁴⁴ il 12 maggio 1854.
 Nascita di Rachele Carolina MOFFA¹⁷⁷ il 20 giugno 1854.
 Morte di Rachele Carolina MOFFA¹⁷⁷ il 25 giugno 1854.
 Nascita di Francesco Achille Annibale DE GIORGIO¹⁵⁸ il 3 ottobre 1854.
 Nascita di Amalia MEROLA³⁵⁹ il 11 marzo 1855.
 Nascita di Teresina MOFFA¹⁵⁹ il 26 giugno 1855.
 Nascita di Luigi Errico DE GIORGIO¹⁶⁸ il 27 settembre 1856.
 Morte di Giuseppe MEROLA³⁶⁸ il 26 dicembre 1856.
 Morte di Luigi Errico DE GIORGIO¹⁶⁸ il 7 febbraio 1857.
 Nascita di Nicola Luigi DE GIORGIO¹⁶⁹ il 6 dicembre 1857.
 Morte di Nicola Luigi DE GIORGIO¹⁶⁹ il 10 dicembre 1857.
 Morte di Michele Costantino VITALE¹⁸⁶ il 13 dicembre 1857.
 Nascita di Luisa MEROLA³⁶¹ il 1 aprile 1858.
 Matrimonio di Liborio MAUREA⁴⁴ e Maria Luisa Filomena DE LILLO⁴³ il 2 giugno 1858.
 Matrimonio di Andrea Liborio Michele MAUREA³⁷ e Amalietta Maria Antonina DE LILLO³⁶ il 2 giugno 1858. Morte di Anastasia BIANCHI⁵⁸ il 12 febbraio 1859.
 Nascita di Giovina DE GIORGIO¹⁷⁰ il 7 marzo 1859.
 Nascita di Giulia Amalia Rachele MOFFA¹⁷⁸ il 24 aprile 1859.
 Morte di Costantina DE GIORGIO¹⁶³ il 12 settembre 1860.
 Morte di Giovina DE GIORGIO¹⁷⁰ il 16 settembre 1860.

CHIEUTI -FG- (Continua)

- Morte di Nicola Angelo Maria Loreto DE GIORGIO¹⁶⁰ il 9 ottobre 1860.
 Morte di Maria Michela BIANCHI²²⁰ il 21 settembre 1861.
 Morte di Maria Aurora DI TOMMASO³⁴⁵ il 22 settembre 1861.
 Nascita di Maria Michela DE GIORGIO¹⁷¹ il 20 giugno 1862.
 Nascita di Luigi MOFFA¹⁷⁹ il 22 agosto 1862.
 Nascita di Antonio Nicola Bonifacio MOFFA¹⁸⁰ il 7 marzo 1864.
 Nascita di Filomena MEROLA³⁶³ il 12 agosto 1864.
 Nascita di Filomena MASSARI¹⁸¹ il 2 settembre 1864.
 Morte di Rosaria Prisca Clementina BUONO⁵¹ il 13 ottobre 1864.
 Matrimonio di Simone Andrea ALTAMURA³⁵⁷ e Rosina MEROLA³⁵⁶ il 29 aprile 1865.
 Morte di Maria Michela DE GIORGIO¹⁷¹ il 2 giugno 1865.
 Morte di Maria BARBANO³⁶⁹ il 29 luglio 1866.
 Nascita di Maria Michela DE GIORGIO¹⁷² il 29 agosto 1866.
 Morte di Maddalena Maria Aloisia DE GIORGIO²²⁷ il 20 novembre 1869.
 Matrimonio di Giovannino MEROLA²⁰⁸ e Maddalena Filomena DE GIORGIO²⁰⁷ il 27 aprile 1870. Nascita di Maria Clorinda Eleonora MEROLA¹⁸² il 14 marzo 1871.
 Matrimonio di Vincenzo DE LILLO³⁹ e Raffaella MAUREA⁴⁰ il 5 novembre 1871.
 Nascita di Rachele Carolina Rosaria DE LILLO²¹ il 14 settembre 1872.
 Nascita di Michelino DE LILLO²³ il 30 settembre 1872.
 Morte di Giuseppe Maria Benedetto Paolantonio DE LILLO⁶¹ il 20 aprile 1874.
 Nascita di Maria Lauretta Lavinia MEROLA²⁶ il 9 settembre 1874.
 Matrimonio di Felice Antonio COLIO¹⁶² e Angela Maria DE GIORGIO¹⁶¹ il 24 novembre 1874.
 Nascita di Michelino DE LILLO²⁴ il 7 marzo 1875.
 Morte di Vito Elia DE GIORGIO²¹⁷ il 28 settembre 1875.
 Morte di Liborio Michele Fortunato DE GIORGIO¹⁹⁰ il 20 gennaio 1876.
 Nascita di Rachela Ermelinda Luisa DE LILLO³⁰ il 17 marzo 1876.
 Nascita di Michelino DE LILLO²⁵ il 10 aprile 1876.
 Nascita di Giacinto Paolo DE LILLO³¹ il 23 ottobre 1877.
 Nascita di Giuseppe Luigi DE LILLO³² il 23 ottobre 1877.
 Matrimonio di Vincenzo MEROLA¹⁷⁶ e Giulietta Camilla Giuseppina MOFFA¹⁷⁵ il 15 gennaio 1878. Nascita di Raffaele Giorgio MEROLA¹⁸⁴ il 16 febbraio 1878.
 Nascita di Maria Concetta DE LILLO²⁷ il 20 novembre 1878.
 Matrimonio di Giovanni CASTRIOTA¹⁶⁶ e Maria Giuseppa DE GIORGIO¹⁶⁵ il 30 novembre 1878. Nascita di Mariannina MEROLA¹⁴³ il 26 gennaio 1879.
 Nascita di Paolo Carmelo DE LILLO³³ il 16 luglio 1879.
 Nascita di Domenico VITALE¹¹⁹ il 1 aprile 1880.
 Morte di Giacinto Maria Pasquale DE LILLO⁵⁰ il 26 maggio 1880.
 Morte di Raffaele MEROLA³⁶⁴ il 27 novembre 1880.
 Nascita di Giorgio Angelo Raffaele MEROLA¹⁸⁵ il 27 marzo 1881.
 Nascita di Ottorino MANCINI (DE LILLO)²⁸ il 2 aprile 1881.
 Morte di Maddalena Filomena DE GIORGIO²⁰⁷ il 11 luglio 1881.
 Morte di Vincenzo DE LILLO³⁹ il 14 luglio 1881.
 Nascita di Filomena Metilde CASTRIOTA¹³⁵ il 26 agosto 1881.
 Nascita di Costantino VITALE¹²⁰ il 1 ottobre 1881.
 Morte di Filomena MEROLA³⁶³ il 6 marzo 1882.
 Matrimonio di Raffaele PERRETTI³⁶⁰ e Amalia MEROLA³⁵⁹ il 19 aprile 1882.
 Nascita di Esterina Clotilde Adelaide MEROLA¹⁴⁵ il 27 dicembre 1882.
 Morte di Raffaele Giorgio MEROLA¹⁸⁴ il 23 febbraio 1883.
 Morte di Ottorino DE LILLO²⁹ nel 1883.
 Nascita di Ottorino DE LILLO²⁹ nel 1883.
 Nascita di Rachele Teresa Carmela CASTRIOTA¹³⁶ il 15 luglio 1883.
 Matrimonio di Francesco Achille Annibale DE GIORGIO¹⁵⁸ e Teresina MOFFA¹⁵⁹ il 30 ottobre 1883. Nascita di Anna Adelaide MEROLA¹⁴⁶ il 23 aprile 1884.
 Nascita di Alfredo Oreste Antonio DE LILLO³⁴ il 8 luglio 1884.
 Nascita di Raffaella Teresina DE GIORGIO¹²⁹ il 15 ottobre 1884.
 Morte di Rachele Teresa Carmela CASTRIOTA¹³⁶ il 24 ottobre 1884.
 Nascita di Giorgio Pietro Liborio CASTRIOTA¹³⁷ il 26 gennaio 1885.
 Nascita di Domenico Luigi Giorgio VITALE¹²¹ il 12 aprile 1885.
 Morte di Domenico VITALE¹¹⁹ il 20 aprile 1885.
 Matrimonio di Giorgio Filippo Giacomo DE LILLO⁴⁸ il 14 novembre 1885.
 Matrimonio di Gennaro DE LUCA³⁶² e Luisa MEROLA³⁶¹ il 22 marzo 1886.
 Nascita di Rachele Angiolina Marian Antonina CASTRIOTA¹³⁸ il 29 giugno 1886.
 Nascita di Esterina MEROLA¹⁴⁷ il 14 ottobre 1886.
 Morte di Esterina MEROLA¹⁴⁷ il 20 ottobre 1886.

CHIEUTI -FG- (Continua)

- Morte di Filomena Metilde CASTRIOTA¹³⁵ il 11 agosto 1887.
 Nascita di Luigi Antonio Benedetto VITALE¹²² il 20 settembre 1887.
 Nascita di Liborio Michele Fortunato Filippo DE GIORGIO¹³⁰ il 2 febbraio 1888.
 Morte di Luigi Antonio Benedetto VITALE¹²² il 18 febbraio 1888.
 Nascita di Raffaele Giorgio MEROLA¹⁴⁸ il 23 luglio 1888.
 Nascita di Metilde Angiolina Carolina CASTRIOTA¹³⁹ il 19 settembre 1888.
 Matrimonio di Paolo Giuseppe GRIMANI²² e Rachele Carolina Rosaria DE LILLO²¹ il 29 gennaio 1889. Nascita di Giorgio Nicola Luigi Antonio VITALE¹²³ il 9 maggio 1889.
 Nascita di Maria Michela DE GIORGIO¹³² il 23 ottobre 1889.
 Nascita di Marietta Filomena CASTRIOTA¹⁴⁰ il 5 marzo 1890.
 Morte di Marietta Filomena CASTRIOTA¹⁴⁰ il 13 marzo 1890.
 Morte di Giulietta Camilla Giuseppina MOFFA¹⁷⁵ il 27 novembre 1890.
 Nascita di Rosaria Elisabetta Maria VITALE¹²⁴ il 9 aprile 1891.
 Nascita di Angela Esterina Adele DE GIORGIO¹³³ il 4 luglio 1891.
 Morte di Angela Esterina Adele DE GIORGIO¹³³ il 30 luglio 1891.
 Matrimonio di Vincenzo MEROLA¹⁷⁶ e Giulia Amalia Rachele MOFFA¹⁷⁸ il 24 agosto 1891.
 Morte di Maria Michela DE GIORGIO¹³² il 15 settembre 1891.
 Matrimonio di Nicola Maria BEVILACQUA¹⁸³ e Maria Clorinda Eleonora MEROLA¹⁸² il 17 dicembre 1891. Nascita di Albina VITALE³⁵ il 27 febbraio 1892.
 Nascita di Nicola Luigi Costantino DE GIORGIO¹³⁴ il 20 giugno 1892.
 Nascita di Giorgio Pietro CASTRIOTA¹⁴¹ il 18 gennaio 1893.
 Morte di Nicola Luigi Costantino DE GIORGIO¹³⁴ il 16 agosto 1893.
 Morte di Rachela Ermelinda Luisa DE LILLO³⁰ il 13 febbraio 1894.
 Nascita di Teresa Maria VITALE¹²⁵ il 9 giugno 1894.
 Nascita di Filomena Maria Lucia Giovannina DE GIORGIO¹¹⁸ il 22 giugno 1895.
 Nascita di Luigi VITALE¹¹⁷ il 8 novembre 1895.
 Matrimonio di Michelino DE LILLO²⁵ e Maria Lauretta Lavinia MEROLA²⁶ il 6 aprile 1896.
 Morte di Giacomo Filippo Benedetto DE LILLO⁴⁶ il 2 aprile 1897.
 Nascita di Roberto Giuseppe Antonio VITALE¹²⁶ il 3 aprile 1897.
 Nascita di Raffaele MEROLA¹⁴⁹ il 17 febbraio 1898.
 Nascita di Felicia Giacinta Maria VITALE¹²⁷ il 11 aprile 1899.
 Nascita di Giovannina Giorgina DE LILLO³ il 17 marzo 1900.
 Matrimonio di Michelangelo ALTAMURA¹⁴⁴ e Mariannina MEROLA¹⁴³ il 28 marzo 1901.
 Nascita di Maria Filomena DE LILLO⁴ il 9 novembre 1901.
 Morte di Vincenzo MEROLA¹⁷⁶ il 29 maggio 1902.
 Morte di Giacomo DE LILLO⁶ nel 1903.
 Nascita di Giacomo DE LILLO⁶ il 21 dicembre 1903.
 Nascita di Giacomo Costantino Lucietto DE LILLO⁷ il 21 novembre 1904.
 Morte di Maria Raffaella BUONO¹⁹¹ il 17 novembre 1906.
 Nascita di Concettina Rosina DE LILLO⁸ il 24 giugno 1907.
 Morte di Maria Filomena (Mariuccia) COLAMUSSO¹⁵⁷ il 23 settembre 1908.
 Morte di Costantino VITALE¹²⁰ il 12 febbraio 1911.
 Nascita di Giacinto Luigi Antonio DE LILLO¹⁰ il 22 maggio 1912.
 Nascita di Luigi DE LILLO¹² il 15 febbraio 1915.
 Morte di Luigi DE LILLO¹² nel 1915.
 Morte di Angela MOFFA¹⁷⁴ il 9 marzo 1916.
 Morte di Luigi MOFFA¹⁷⁹ il 5 aprile 1916.
 Nascita di Ida DE LILLO¹³ il 7 luglio 1917.
 Morte di Giovannina Giorgina DE LILLO³ nel 1918.
 Morte di Anna Adelaide MEROLA¹⁴⁶ il 14 ottobre 1918.
 Morte di Rosario Vito DE GIORGIO¹⁶⁴ il 5 febbraio 1919.
 Matrimonio di Alfredo Oreste Antonio DE LILLO³⁴ e Albina VITALE³⁵ il 28 aprile 1919.
 Morte di Francesco Achille Annibale DE GIORGIO¹⁵⁸ il 10 settembre 1919.
 Morte di Rachele Angiolina Mariantonina CASTRIOTA¹³⁸ il 29 settembre 1919.
 Nascita di Giuseppina Maria Filomena DE LILLO¹⁴ il 25 gennaio 1920.
 Morte di Giovannina MANCINI⁴⁷ il 21 dicembre 1920.
 Nascita di Giorgio DE LILLO¹⁶ il 29 maggio 1921.
 Morte di Giovannino MEROLA²⁰⁸ il 11 giugno 1922.
 Nascita di Marcellino Antonio Mario DE LILLO¹⁸ il 12 giugno 1924.
 Morte di Giorgio Nicola Luigi Antonio VITALE¹²³ il 3 febbraio 1925.
 Matrimonio di Luigi VITALE¹¹⁷ e Filomena Maria Lucia Giovannina DE GIORGIO¹¹⁸ il 2 dicembre 1926. Morte di Marcellino VITALE¹⁵⁶ il 31 dicembre 1926.
 Nascita di Mario DE LILLO²⁰ il 13 febbraio 1927.
 Matrimonio di Carlo CASTRIOTA⁹ e Concettina Rosina DE LILLO⁸ il 27 giugno 1927.

CHIEUTI -FG- (Continua)

Nascita di Maria VITALE¹⁰⁶ il 22 aprile 1928.
 Morte di Giorgio Filippo Giacomo DE LILLO⁴⁸ il 25 gennaio 1929.
 Nascita di Ada VITALE¹⁹ il 3 giugno 1929.
 Nascita di Teresa Maria DE GIORGIO¹⁷ il 27 settembre 1929.
 Nascita di Marcellino VITALE¹⁰⁷ il 20 marzo 1931.
 Nascita di Ines Maria DE GIORGIO¹⁰⁹ il 3 maggio 1931.
 Morte di Albina VITALE³⁵ il 6 gennaio 1937.
 Morte di Giulia Amalia Rachele MOFFA¹⁷⁸ il 11 marzo 1938.
 Matrimonio di Giuseppe ZANCARDI⁵ e Maria Filomena DE LILLO⁴ il 31 dicembre 1939. Morte di Peppina Carmela GRIMANI⁴⁹ il 14 agosto 1941.
 Morte di Teresina MOFFA¹⁵⁹ il 19 gennaio 1942.
 Morte di Liborio Michele Fortunato Filippo DE GIORGIO¹³⁰ il 2 febbraio 1944.
 Morte di Luigi VITALE¹¹⁷ il 13 settembre 1946.
 Matrimonio di Giorgio DE LILLO¹⁶ e Teresa Maria DE GIORGIO¹⁷ il 23 ottobre 1950. Morte di Raffaella Teresina DE GIORGIO¹²⁹ il 8 gennaio 1954.
 Matrimonio di Vincenzo MEROLA¹¹³ e Marilena TADDEI¹¹⁴ il 2 febbraio 1970.
 Morte di Teresa Maria VITALE¹²⁵ il 5 marzo 1970.
 Morte di Giorgio Angelo Raffaele MEROLA¹⁸⁵ il 23 agosto 1970.
 Morte di Raffaele MEROLA¹⁴⁹ il 12 febbraio 1978.
 Morte di Antonietta MUSTACCIOLI¹⁵⁰ il 21 agosto 1983.
 Morte di Filomena Maria Lucia Giovannina DE GIORGIO¹¹⁸ il 6 ottobre 1993.
 Morte di Maria VITALE¹⁰⁶ il 22 agosto 2016.

CIVITACAMPOMARANO -CB-

Nascita di Giuseppa Maria Beatrice FERRETTI³⁴⁶ il 9 ottobre 1799.
 Matrimonio di Giuseppe MASSARI³⁴⁴ e Giuseppa Maria Beatrice FERRETTI³⁴⁶ il 15 aprile 1818.

DENTECANE FRAZ. DI PIETRADEFUSI -AV-

Nascita di Iginio PASCUCCI¹⁵ il 13 agosto 1910.

FOGGIA

Nascita di Raffaele MEROLA³⁶⁴ nel 1815.
 Morte di Giacinto Paolo DE LILLO³¹ il 12 marzo 1963.
 Matrimonio di Giorgio Romano Giovanni MEROLA¹¹⁵ e Francesca ARENA¹¹⁶ il 15 febbraio 1969.

MADONNA DEGLI ANGELI

Sepoltura di Claudia DE GIORGIO²⁷².

MONTELONGO -CB-

Nascita di Maria Teresa DI CHIARO⁹³ intorno al 1790.

NAPOLI

Matrimonio di Giorgio Pietro CASTRIOTA¹⁴¹ e Clelia DE PASQUALE¹⁴² il 23 settembre 1936.

ORTA NOVA -FG-

Nascita di Antonietta MUSTACCIOLI¹⁵⁰ il 4 gennaio 1897.

ORTANOVA -FG-

Nascita di Federico MUSTACCIOLI³³¹.
 Matrimonio di Raffaele MEROLA¹⁴⁹ e Antonietta MUSTACCIOLI¹⁵⁰ il 12 febbraio 1927.

PESCARA

Nascita di Olga DE GIORGIO¹¹⁰ il 6 dicembre 1935.

POGGIO IMPERIALE -FG-

Nascita di Giuseppe ZANCARDI⁵.

POMPEI

Matrimonio di Iginio PASCUCCI¹⁵ e Giuseppina Maria Filomena DE LILLO¹⁴ il 5 settembre 1942.

ROMA

Nascita di Giorgio Romano Giovanni MEROLA¹¹⁵ il 25 giugno 1939. Morte di Giuseppe Attilio Alfredo COCCO¹²⁸ il 16 marzo 1979. Morte di Marcellino Antonio Mario DE LILLO¹⁸ il 22 gennaio 2009.

ROTELLO -CB-

Morte di Francescantonio COLAMUSSO²³⁷.
 Nascita di Francescantonio COLAMUSSO²³⁷.
 Nascita di Marianna COLAVECCHIA²³⁸ nel 1766.
 Nascita di Pasquale Domenico COLAMUSSO²¹³ nel 1791.
 Nascita di Giuseppe MASSARI³⁴⁴ il 22 aprile 1797.
 Nascita di Maria Luisa MASSARI³⁴¹ il 8 agosto 1821.
 Nascita di Antonio Luigi MASSARI³⁴² il 1 febbraio 1823.
 Nascita di Luigi COLAMUSSO¹⁸⁸ il 3 gennaio 1824.
 Morte di Giuseppa Maria Beatrice FERRETTI³⁴⁶ il 16 giugno 1824. Morte di Anna Maria PETTI²¹⁴ il 22 giugno 1828.
 Nascita di Domenico Antonio MASSARI³⁴³ il 22 marzo 1830.

S. CROCE DI MAGLIANO -CB-

Nascita di Carlantonio ROSATO²⁴¹.
 Nascita di Giuseppe PETTI²³⁹ nel 1764.
 Nascita di Regina CRAPSI²⁴⁰ nel 1766.
 Nascita di Angiolo ROSATO²⁴³ nel 1770.
 Nascita di Angiola PALLADINO²⁴² nel 1773.
 Nascita di Anna MASCIA²⁴⁴ nel 1774.
 Nascita di Anna Maria PETTI²¹⁴ nel 1797.
 Nascita di Donato Antonio ROSATO²¹⁵ nel 1798.
 Nascita di Maria Giuseppa ROSATO²¹⁶ nel 1803.
 Morte di Anna MASCIA²⁴⁴ il 15 agosto 1813.
 Matrimonio di Donato Antonio ROSATO²¹⁵ e Maria Giuseppa ROSATO²¹⁶ il 24 luglio 1816.
 Matrimonio di Pasquale Domenico COLAMUSSO²¹³ e Anna Maria PETTI²¹⁴ il 27 ottobre 1816.
 Nascita di Albina ROSATO¹⁸⁹ il 9 gennaio 1825.
 Matrimonio di Luigi COLAMUSSO¹⁸⁸ e Albina ROSATO¹⁸⁹ il 21 ottobre 1843.
 Nascita di Maria Filomena (Mariuccia) COLAMUSSO¹⁵⁷ il 10 settembre 1857.
 Morte di Luigi COLAMUSSO¹⁸⁸ il 30 aprile 1882.
 Nascita di Giuseppe Attilio Alfredo COCCO¹²⁸ il 20 dicembre 1897.
 Matrimonio di Giuseppe Attilio Alfredo COCCO¹²⁸ e Felicia Giacinta Maria VITALE¹²⁷ il 28 settembre 1929.

SAN GIOVANNI ROTONDO -FG-

Nascita di Angela Maria CUGINO³⁷³.
 Nascita di Giuseppe MEROLA³⁶⁸ intorno al 1790. Nascita di Maria BARBANO³⁶⁹ nel 1792.

SAN MARCO IN LAMIS -FG-

Nascita di Raffaella DURANTE²⁵⁴.
 Nascita di Vincenzo DE LILLO⁶⁵ nel 1757.

SAN MARTINO IN P. - CB -

Nascita di Giuseppe BEVILACQUA³⁸⁴ nel 1834.
 Nascita di Angela Maria RANIERI³⁸⁵ nel 1838.
 Nascita di Nicola Maria BEVILACQUA¹⁸³ il 24 dicembre 1867.
 Nascita di Angela Maria BEVILACQUA¹⁵¹ il 10 novembre 1892. Nascita di Giuseppe Giorgio BEVILACQUA¹⁵³ il 4 febbraio 1894. Nascita di Anna Maria BEVILACQUA¹⁵⁴ il 2 settembre 1895. Morte di Anna Maria BEVILACQUA¹⁵⁴ il 19 novembre 1896. Nascita di Giuseppe BEVILACQUA¹⁵⁵ il 31 ottobre 1897. Morte di Giuseppe BEVILACQUA¹⁵⁵ il 5 novembre 1897.

SAN PAOLO DI CIVITATE -FG-

Nascita di Carmela LUCCHESI⁶⁸ nel 1728.

SAN SEVERO - FG-

Nascita di Francesca BUTTAZIO²⁸⁸.
 Nascita di Simone MOFFA²⁵³ nel 1741.
 Nascita di Luigi MOFFA²²¹ nel 1790.
 Nascita di Pasquale CELIO³²³ nel 1808.
 Nascita di Maria Giuseppa TURA³²⁴ nel 1810.
 Nascita di Michele MOFFA¹⁹² il 30 novembre 1816. Morte di Simone MOFFA²⁵³ il 26 agosto 1817. Morte di Luigi MOFFA²²¹ il 25 dicembre 1819.

SAN SEVERO - FG- (Continua)

Nascita di Felice Antonio COLIO¹⁶² il 3 luglio
1837. Nascita di Raffaele PERRETTI³⁶⁰ nel 1853.

SERRACAPRIOLA -FG-

Nascita di Giuseppe TORZILLI³³⁹.
Nascita di Ernesto GIANNINI³⁹⁸.
Nascita di Giuseppe MANCINI¹⁰⁴.
Nascita di Mariannina MAGLIANELLI³⁶⁵ nel 1818.
Nascita di Gennaro DE LUCA³⁶² nel 1835.
Nascita di Simone ALTAMURA³³³ nel 1835.
Nascita di Simone Andrea ALTAMURA³⁵⁷ nel 1836.
Nascita di Luigi TORZILLI²⁰³ nel 1839.
Nascita di Giovannina MANCINI⁴⁷ nel 1849.
Nascita di Beniamino CASTRIOTA³⁹² nel 1864.
Nascita di Michelangelo ALTAMURA¹⁴⁴ il 3 settembre
1874. Morte di Mariannina MAGLIANELLI³⁶⁵ il 29
novembre 1888. Nascita di Carlo CASTRIOTA⁹ nel 1897.
Nascita di Olga Maria Filomena GIANNINI¹¹ nel 1915.

TERMOLI -CB-

Morte di Giuseppe Luigi DE LILLO³² il 3 novembre 1970.
Morte di Alfredo Oreste Antonio DE LILLO³⁴ il 6 maggio
1971. Morte di Angela Maria BEVILACQUA¹⁵¹ il 26
dicembre 1977. Morte di Marcellino VITALE¹⁰⁷ il 17 aprile
2011.

TORO -CB-

Morte di Domenicantonio DI TOMMASO³⁴⁹ il 6 giugno 1820.

TORREMAGGIORE -FG-

Nascita di Giuseppe AMMETTA¹⁹⁸ nel 1821.

URURI -CB-

Nascita di Paolantonio GRIMANI⁹⁰ nel 1758.
Nascita di Giacomantonio GRIMANI⁸⁶ nel 1797.
Nascita di Luca GRIMANI²³⁰ nel 1797.
Nascita di Maria Giuseppa TANASSI⁸⁷ nel 1808.
Morte di Angela Maria Irene Gentile SASSI⁹¹ il 12 aprile 1817.
Morte di Paolantonio GRIMANI⁹⁰ il 2 maggio 1825.
Nascita di Nicola Maria GRIMANI²⁰⁴ il 9 gennaio 1826.
Nascita di Rosina GRIMANI²⁰⁵ il 11 aprile 1827.
Nascita di Maria Giocondina Maria Luisa MUSACCHIO⁸⁵ il 7 maggio 1828.
Nascita di Nicola Francesco Ferdinando GRIMANI²⁰⁶ il 6 luglio 1828.
Nascita di Paolo GRIMANI⁸⁴ il 8 luglio 1828.
Morte di Luca GRIMANI²³⁰ il 22 novembre 1829.
Morte di Maria Giuseppa TANASSI⁸⁷ il 16 novembre 1833.
Morte di Marta Rosa DE GIORGIO²²⁹ il 3 giugno 1835.
Morte di Giacomantonio GRIMANI⁸⁶ il 29 luglio 1837.
Nascita di Peppina Carmela GRIMANI⁴⁹ il 16 luglio 1852.
Nascita di Paolo Giuseppe GRIMANI²² il 30 maggio 1866.
Matrimonio di Giorgio Filippo Giacomo DE LILLO⁴⁸ e Peppina Carmela GRIMANI⁴⁹ il 9 giugno 1875.
Nascita di Nerina LICURSI¹³¹ il 13 giugno 1895.
Matrimonio di Liborio Michele Fortunato Filippo DE GIORGIO¹³⁰ e Nerina LICURSI¹³¹ il 6 dicembre
1928. Morte di Paolo Giuseppe GRIMANI²² il 9 febbraio 1943.
Morte di Nerina LICURSI¹³¹ il 15 luglio 1962.

- 1679 Nascita di Giorgio DE GIORGIO³¹⁵ a Chieuti -FG-.
- 1683 Nascita di Maria PETA³¹⁶ a Chieuti -FG-.
- 1686 Nascita di Cristina SENESE³¹⁸ a Chieuti -FG-.
- 1695 Nascita di Cassandra BECCIO⁷⁷ a Chieuti -FG-.
- 1697 Nascita di Angelo LUCE⁷⁸ il 20 dicembre, a Chieuti -FG-.
- 1700 Nascita di Filippo Giacomo LUCE⁷⁶ il 1 maggio, a Chieuti -FG-.
- 1703 Nascita di Antonio VITALE³⁰².
Nascita di Paolo Antonio LUCE⁷⁹ il 17 ottobre, a Chieuti -
- 1705 FG-.
Nascita di Giuseppe DE GIORGIO³¹⁰ a Chieuti -FG-.
Morte di Paolo Antonio LUCE⁷⁹ il 10 settembre, a Chieuti -
- 1706 FG-.
Nascita di Giuseppe Antonio DE GIORGIO³⁰⁶ il 3 luglio, a Chieuti -FG-.
- 1710 Nascita di Matalena (Elena) NIMINICO³⁰⁷ il 22 marzo, a Chieuti -
FG-. Nascita di Vito DE GIORGIO³¹¹ a Chieuti -FG-.
- 1711 Nascita di Angela STAFFA³⁰³ il 1 novembre, a Chieuti -FG-.
- 1713 Nascita di Catarina DE GIORGIO³¹² a Chieuti -FG-.
- 1722 Nascita di Giov. Paolo Antonio LUCE⁶⁷ il 21 gennaio, a Chieuti -
FG-. Nascita di Pietro Antonio SASSI⁹⁶ il 20 febbraio, a Chieuti -
- 1725 FG-.
Nascita di Pasquale SARACINO³⁸⁸ a Chieuti -FG-.
- 1726 Nascita di Maria Caterina Giulia LUCE⁶⁹ il 30 marzo, a Chieuti -FG-.
- 1727 Nascita di Diodata PLESCIA⁹⁷.
- 1728 Nascita di Carmela LUCCHESI⁶⁸ a San Paolo di Civitate -FG-.
Nascita di Francesco Saverio LUCE⁷⁰ il 17 ottobre, a Chieuti -
FG-. Nascita di Caterina DE GIORGIO²⁸⁹ il 25 dicembre, a
- 1730 Chieuti -FG-.
Nascita di Caterina DE GIORGIO²⁹⁰ il 6 ottobre, a Chieuti -FG-.
- 1732 Nascita di Cristina LUCE⁷¹ il 14 novembre, a Chieuti -FG-.
Nascita di Vito DE GIORGIO²⁹¹ il 28 dicembre, a Chieuti -
- 1734 FG-.
Nascita di Marta BIANCO²⁸⁴ il 12 gennaio, a Chieuti -FG-.
Nascita di Vito Elia DE GIORGIO²⁸³ il 19 giugno, a Chieuti -
- 1735 FG-.
Nascita di Grazia Domenica LUCE⁷² il 2 luglio, a Chieuti -FG-.
- 1736 Matrimonio di Antonio VITALE³⁰² e Angela STAFFA³⁰³ il 4 marzo.
Nascita di Rosalia Diamanta DE GIORGIO²⁹² il 18 marzo, a Chieuti -
FG-. Nascita di Giovanni VITALE²⁷⁷ a Chieuti -FG-.
Nascita di Felice Fedele LUCE⁷³ il 18 agosto, a Chieuti -FG-.
Nascita di Saverio BIANCO²⁹⁸ il 3 novembre, a Chieuti -FG-.
- 1738 Nascita di Anna Maria D'ASCENZO²⁷⁸ il 18 gennaio, a Chieuti -FG-.
- 1739 Nascita di Vito Angelo LUCE⁷⁴ il 19 maggio, a Chieuti -FG-.
- 1740 Nascita di Andrea Vincenzo DE GIORGIO²⁹³ il 8 giugno, a Chieuti -FG-.
- 1741 Nascita di Simone MOFFA²⁵³ a San Severo - FG-.

- 1741 (Continua)
Nascita di Domenica Costanza LUCE⁷⁵ il 15 luglio, a Chieuti -FG-.
- 1743
Nascita di Veneranda DE GIORGIO²⁹⁴ il 22 febbraio, a Chieuti -FG-.
- 1746
Nascita di Costantino BIANCHI²⁹⁹ il 15 settembre, a Chieuti -FG-.
- 1747
Morte di Giorgio DE GIORGIO³¹⁵ il 18 gennaio, a Chieuti -FG-.
- 1748
Nascita di Teresa Claudia DE GIORGIO²⁹⁵ il 23 gennaio, a Chieuti -FG-.
- 1750
Nascita di Giorgio Gaspare DE GIORGIO²⁹⁶ il 12 maggio, a Chieuti -FG-.
- 1751
Morte di Cristina SENESE³¹⁸ il 17 luglio, a Chieuti -FG-.
- 1753
Morte di Maria PETA³¹⁶ il 10 novembre, a Chieuti -FG-.
- 1754
Morte di Antonio VITALE³⁰² il 31 maggio, a Chieuti -FG-.
Nascita di Vincenzo DE GIORGIO²⁹⁷ il 11 luglio, a Chieuti -
- 1756 FG-.
Matrimonio di Giovanni VITALE²⁷⁷ e Anna Maria D'ASCENZO²⁷⁸ il 26 dicembre, a Chieuti -FG-.
- 1757
Nascita di Vincenzo DE LILLO⁶⁵ a San Marco in Lamis -FG-.
Morte di Giuseppe Antonio DE GIORGIO³⁰⁶ il 3 ottobre, a Chieuti -FG-.
Nascita di Antonio Vincenzo Alessandro VITALE²⁵⁷ il 1 novembre, a Chieuti -
- 1758 FG-.
Matrimonio di Vito Elia DE GIORGIO²⁸³ e Marta BIANCO²⁸⁴ il 5 febbraio, a Chieuti - FG-.
Nascita di Paolantonio GRIMANI⁹⁰ a Ururi -CB-.
Nascita di Antonio Ferdinando Domenico DE GIORGIO²⁶³ il 22 novembre, a Chieuti -
- 1759 FG-.
Matrimonio di Saverio BIANCO²⁹⁸ e Veneranda DE GIORGIO²⁹⁴ il 28 ottobre.
Nascita di Maria Cassandra Nicolina DE GIORGIO²⁶⁴ il 6 dicembre, a Chieuti
- 1760 -FG-.
Nascita di Angela Maria Irene Gentile SASSI⁹¹ il 15 febbraio, a Chieuti - FG-.
Nascita di Prisca PETA³⁰⁰ il 23 marzo, a Chieuti -FG-.
Nascita di Giuseppe Domenico VITALE²⁵⁸ il 30 novembre, a Chieuti -
- 1761 FG-.
Morte di Matalena (Elena) NIMINICO³⁰⁷ il 19 dicembre, a Chieuti -FG-.
- 1762
Morte di Diodata PLESCIA⁹⁷ il 27 settembre, a Chieuti -FG-.
Morte di Maria Cassandra Nicolina DE GIORGIO²⁶⁴ il 24 novembre, a Chieuti - FG-.
Nascita di Rosaria BIANCHI²³⁴ il 5 dicembre, a Chieuti -FG-.
- 1763
Nascita di Mercurio Antonio VITALE²⁵⁹ il 12 gennaio, a Chieuti -FG-.
Nascita di Maddalena Marcellina DE GIORGIO²⁶⁵ il 30 giugno, a Chieuti -
- 1764 FG-.
Nascita di Giuseppe PETTI²³⁹ a S. Croce di Magliano -CB-.
Morte di Giuseppe Domenico VITALE²⁵⁸ il 3 agosto, a Chieuti - FG-.
Morte di Mercurio Antonio VITALE²⁵⁹ il 12 agosto, a Chieuti
- 1765 -FG-.
Nascita di Domenico Donato VITALE²³³ il 5 agosto, a Chieuti -FG-.
Nascita di Venturina SARACINO³⁰¹ il 4 settembre, a Chieuti -FG-.
Nascita di Nicola DE GIORGIO²⁴⁵ il 8 novembre, a Chieuti -FG-.
Nascita di Giorgio Gasparro Niccola DE GIORGIO²⁶⁷ il 8 novembre, a Chieuti -
- 1766 FG-.
Nascita di Regina CRAPSI²⁴⁰ a S. Croce di Magliano - CB-.
Nascita di Marianna COLAVECCHIA²³⁸ a Rotello
- 1768 -CB-.
Nascita di Giorgio Vincenzo Paolo VITALE²⁶⁰ il 13 agosto, a Chieuti -FG-.
- 1769
Nascita di Antonio Nicola Gaetano DE GIORGIO²⁶⁹ il 15 settembre, a Chieuti - FG-.
Nascita di Luiggia Sinforosa Livia LUCE⁶⁶ il 2 novembre, a Chieuti -FG-.
- 1770
Nascita di Angiolo ROSATO²⁴³ a S. Croce di Magliano -CB-.

- 1771
Nascita di Angiola Maria Giuseppa VITALE²⁶¹ il 8 giugno, a Chieuti - FG-. Nascita di Domenica SCUDIERO²⁴⁶ il 4 dicembre, a Chieuti -FG-.
- 1772
Nascita di Matteo Vincenzo Michelangelo DE GIORGIO²⁷⁰ il 26 febbraio, a Chieuti - FG-. Nascita di Maria Giuseppa Fortunata VITALE²⁶² il 20 dicembre, a Chieuti -
- 1773 FG-.
Nascita di Angiola PALLADINO²⁴² a S. Croce di Magliano -CB-.
- 1774
Nascita di Antonio Casimiro Giovanni DE GIORGIO²⁷¹ il 23 giugno, a Chieuti - FG-. Nascita di Anna MASCIA²⁴⁴ a S. Croce di Magliano -CB-. Nascita di Eufrasia DE RENSIS²⁵⁶ a Bonefro -CB-.
- 1776
Nascita di Claudia DE GIORGIO²⁷² il 10 maggio, a Chieuti -FG-.
- 1778
Nascita di Domenicantonio DI TOMMASO³⁴⁹ a Casacalenda -CB-.
Matrimonio di Costantino BIANCHI²⁹⁹ e Prisca PETA³⁰⁰ il 8 dicembre, a Chieuti -
- 1779 FG-.
Nascita di Giuseppe Antonio Primaldo DE GIORGIO²⁷⁴ il 23 giugno, a Chieuti - FG-. Morte di Giuseppe Antonio Primaldo DE GIORGIO²⁷⁴ il 10 luglio, a Chieuti -FG-. Morte di Maria Giuseppa BIANCHI²⁷⁶ il 22 settembre, a Chieuti -FG-. Nascita di Maria Giuseppa BIANCHI²⁷⁶ il 22 settembre, a Chieuti -FG-.
- 1780
Morte di Cassandra BECCIO⁷⁷ il 6 marzo, a Chieuti -FG-.
Morte di Matteo Vincenzo Michelangelo DE GIORGIO²⁷⁰ il 12 agosto, a Chieuti - FG-. Nascita di Vincenzo Teodoro Stanislaio DE GIORGIO²⁷⁵ il 13 novembre, a
- 1781 Chieuti -FG-.
Morte di Prisca PETA³⁰⁰ il 11 agosto, a Chieuti -FG-.
Matrimonio di Costantino BIANCHI²⁹⁹ e Venturina SARACINO³⁰¹ il 14 ottobre, a Chieuti
- 1782 -FG-.
Matrimonio di Domenico Donato VITALE²³³ e Rosaria BIANCHI²³⁴ il 4 maggio, a Chieuti - FG-. Nascita di Anastasia BIANCHI⁵⁸ il 16 luglio, a Chieuti -FG-.
- 1783
Nascita di Marco MUSACCHIO⁸⁸.
Morte di Vito Elia DE GIORGIO²⁸³ il 14 settembre, a Chieuti -
- 1785 FG-.
Nascita di Marta NERI⁸⁹.
Matrimonio di Pietrro BUONO²⁴⁹ e Catarina PETA²⁵⁰ il 26 ottobre, a Chieuti
- 1786 -FG-.
Matrimonio di Paolantonio GRIMANI⁹⁰ e Angela Maria Irene Gentile SASSI⁹¹ il 30 aprile, a Chieuti -FG-.
- 1787
Morte di Giov. Paolo Antonio LUCE⁶⁷ il 28 novembre, a Chieuti - FG-. Nascita di Costantino Maria BUONO²¹⁹ il 16 dicembre, a Chieuti -FG-.
- 1790
Nascita di Maria Michela BIANCHI²²⁰ il 8 gennaio, a Chieuti -FG-.
Matrimonio di Nicola DE GIORGIO²⁴⁵ e Domenica SCUDIERO²⁴⁶ il 25 gennaio, a Chieuti - FG-. Morte di Giovanni VITALE²⁷⁷ il 20 giugno, a Chieuti -FG-.
Nascita di Luigi MOFFA²²¹ a San Severo - FG-.
Nascita di Maria Teresa DI CHIARO⁹³ nel intorno al 1790, a Montelongo -CB-.
Nascita di Giuseppe MEROLA³⁶⁸ nel intorno al 1790, a San Giovanni Rotondo -FG-.
- 1791
Nascita di Pasquale Domenico COLAMUSSO²¹³ a Rotello -CB-.
Matrimonio di Vincenzo DE LILLO⁶⁵ e Luiggia Sinforosa Livia LUCE⁶⁶ il 23 settembre, a Chieuti
- 1792 -FG-.
Nascita di Maria BARBANO³⁶⁹ a San Giovanni Rotondo -FG-.
Nascita di Giacomo Maria Filippo Raffaele DE LILLO⁵⁷ il 30 luglio, a Chieuti - FG-. Morte di Giorgio Gasparro Niccola DE GIORGIO²⁶⁷ il 27 settembre, a
- 1794 Chieuti -FG-.
Nascita di Giuseppemaria Michele Sebastiano Maurizio Vittore DE LILLO⁵⁹ il 17 aprile, a Chieuti -FG-. Morte di Vito Angelo LUCE⁷⁴ il 7 maggio, a Chieuti -FG-.
Nascita di Giacinto Marcellino VITALE²⁰⁹ il 20 agosto, a Chieuti -FG-.
- 1795
Nascita di Maddalena Maria Aloisia DE GIORGIO²²⁷ il 20 febbraio, a Chieuti -FG-.

- 1796
 Morte di Giuseppemaria Michele Sebastiano Maurizio Vittore DE LILLO⁵⁹ il 8 giugno, a Chieuti -FG-. Morte di Pasquale SARACINO³⁸⁸ il 23 giugno, a Chieuti -FG-.
 Nascita di Maria Antonina Elisabetta DE LILLO⁶⁰ il 21 luglio, a Chieuti -FG-.
 Nascita di Angela CASTRIOTTA²²² il 27 agosto, a Chieuti -FG-.
- 1797
 Nascita di Giuseppe MASSARI³⁴⁴ il 22 aprile, a Rotello -CB-.
 Nascita di Anna Maria PETTI²¹⁴ a S. Croce di Magliano -CB-.
 Nascita di Luca GRIMANI²³⁰ a Ururi -CB-.
 Nascita di Giacomantonio GRIMANI⁸⁶ a Ururi -CB-.
 Nascita di Prisca Maria Angela DE GIORGIO²²⁸ il 25 luglio, a Chieuti - FG-.
- 1798 FG-.
 Nascita di Donato Antonio ROSATO²¹⁵ a S. Croce di Magliano - CB-. Morte di Eufrazia DE RENSIS²⁵⁶ il 23 ottobre, a Chieuti - FG-.
- 1799 FG-.
 Nascita di Abramo Antonio Costantino Celestino VITALE²²⁵ il 13 febbraio, a Chieuti - FG-. Nascita di Giuseppa Maria Beatrice FERRETTI³⁴⁶ il 9 ottobre, a
- 1800 Civitacampomarano -CB-.
 Nascita di Vito Elia DE GIORGIO²¹⁷ il 23 marzo, a Chieuti -FG-.
 Nascita di Giuseppe Maria Benedetto Paolantonio DE LILLO⁶¹ il 12 ottobre, a Chieuti
- 1801 -FG-.
 Nascita di Maddalena INTRAVADA²¹⁰ il 17 maggio, a Chieuti -FG-.
- 1802
 Nascita di Marta Rosa DE GIORGIO²²⁹ il 9 novembre, a Chieuti -FG-.
- 1803
 Nascita di Maria Giuseppa ROSATO²¹⁶ a S. Croce di Magliano -CB-.
 Nascita di Luigi Costantino Luca Domenico DE LILLO⁶² il 16 ottobre, a Chieuti - FG-. Nascita di Maria Angela Concetta SARACINO²¹⁸ il 8 dicembre, a Chieuti - FG-.
- 1806 FG-.
 Nascita di Giorgio Vincenzo Maria DE GIORGIO²³¹ il 30 maggio, a Chieuti - FG-. Morte di Nicola DE GIORGIO²⁴⁵ il 24 giugno, a Chieuti -FG-.
 Nascita di Angela Maria Carmela DE LILLO⁶³ il 12 agosto, a Chieuti -FG-.
 Morte di Marta BIANCO²⁸⁴ il 28 settembre, a Chieuti -FG-.
- 1807
 Nascita di Maria Aurora DI TOMMASO³⁴⁵ il 9 febbraio, a Casacalenda -CB-.
- 1808
 Nascita di Rosaria Prisca Clementina BUONO⁵¹ il 12 aprile, a Chieuti - FG-. Nascita di Maria Giuseppa TANASSI⁸⁷ a Ururi -CB-.
 Nascita di Pasquale CELIO³²³ a San Severo - FG-.
 Morte di Carmela LUCCHESI⁶⁸ il 13 dicembre, a Chieuti -FG-.
- 1809
 Matrimonio di Giacomo Maria Filippo Raffaele DE LILLO⁵⁷ e Anastasia BIANCHI⁵⁸ il 2 gennaio, a Chieuti -FG-. Matrimonio di Costantino Maria BUONO²¹⁹ e Maria Michela BIANCHI²²⁰ il 26 settembre, a Chieuti - FG-. Nascita di Luigi Maria Benedetto DE LILLO⁶⁴ il 14 ottobre, a Chieuti -FG-.
- 1810
 Nascita di Giacinto Maria Pasquale DE LILLO⁵⁰ il 28 gennaio, a Chieuti - FG-. Morte di Luigi Maria Benedetto DE LILLO⁶⁴ il 10 aprile, a Chieuti - FG-. Nascita di Maria Giuseppa TURA³²⁴ a San Severo - FG-.
- 1811
 Nascita di Maria Clementina Venturina DE LILLO⁵² il 9 settembre, a Chieuti -FG-.
- 1813
 Nascita di Benedetto Beniamino DE LILLO⁵³ il 6 luglio, a Chieuti - FG-. Morte di Anna MASCIA²⁴⁴ il 15 agosto, a S. Croce di Magliano
- 1814 -CB-.
 Morte di Vincenzo DE LILLO⁶⁵ il 24 giugno, a Chieuti -FG-.
- 1815
 Nascita di Raffaele MEROLA³⁶⁴ a Foggia.
- 1816
 Nascita di Maria Teresa DE LILLO⁵⁴ il 22 marzo, a Chieuti -FG-.
 Matrimonio di Donato Antonio ROSATO²¹⁵ e Maria Giuseppa ROSATO²¹⁶ il 24 luglio, a S. Croce di Magliano - CB-. Matrimonio di Pasquale Domenico COLAMUSSO²¹³ e Anna Maria PETTI²¹⁴ il 27 ottobre, a S. Croce di Magliano -CB-. Nascita di Michele MOFFA¹⁹² il 30 novembre, a San Severo - FG-.
- 1817
 Morte di Domenica SCUDIERO²⁴⁶ il 6 marzo, a Chieuti -FG-.

1817 (Continua)

Morte di Domenico Donato VITALE²³³ il 25 marzo, a Chieuti -FG-.
 Morte di Angela Maria Irene Gentile SASSI⁹¹ il 12 aprile, a Ururi -CB-.
 Nascita di Celestina VALENTE²³² a Chieuti -FG-.
 Morte di Simone MOFFA²⁵³ il 26 agosto, a San Severo - FG-.
 Nascita di Vincenzo Maria DE LILLO⁵⁶ il 8 settembre, a Chieuti -FG-.
 Matrimonio di Abramo Antonio Costantino Celestino VITALE²²⁵ e Maddalena INTRAVADA²²⁶ il 19 novembre, a Chieuti -FG-.

1818

Matrimonio di Giuseppe MASSARI³⁴⁴ e Giuseppa Maria Beatrice FERRETTI³⁴⁶ il 15 aprile, a Civitacampomariano -CB-. Matrimonio di Vito Elia DE GIORGIO²¹⁷ e Maria Angela Concetta SARACINO²¹⁸ il 16 giugno, a Chieuti -FG-. Nascita di Mariannina MAGLIANELLI³⁶⁵ a Serracapriola -FG-.

1819

Morte di Luigi MOFFA²²¹ il 25 dicembre, a San Severo - FG-.

1820

Morte di Domenicantonio DI TOMMASO³⁴⁹ il 6 giugno, a Toro -CB-.
 Nascita di Margarita Domenica Teresina DE GIORGIO¹⁹⁴ il 14 ottobre, a Chieuti

1821 -FG-.

Nascita di Giuseppe AMMETTA¹⁹⁸ a Torremaggiore -FG-.
 Nascita di Maria Luisa MASSARI³⁴¹ il 8 agosto, a Rotello -CB-.
 Nascita di Anna Maria D'ATTELLIS¹⁹³ il 20 settembre, a Campomarino -

1822 CB-.

Nascita di Nicola Liborio DE GIORGIO¹⁹⁶ il 31 luglio, a Chieuti -FG-.
 Morte di Abramo Antonio Costantino Celestino VITALE²²⁵ il 23 agosto, a Chieuti -

1823 FG-.

Nascita di Antonio Luigi MASSARI³⁴² il 1 febbraio, a Rotello -
 CB-. Nascita di Maria Raffaella BUONO¹⁹¹ il 26 settembre, a

1824 Chieuti -FG-.

Nascita di Luigi COLAMUSSO¹⁸⁸ il 3 gennaio, a Rotello -CB-.
 Nascita di Liborio Michele Fortunato DE GIORGIO¹⁹⁰ il 31 gennaio, a Chieuti -
 FG-. Nascita di Michele Costantino VITALE¹⁸⁶ il 14 febbraio, a Chieuti -FG-.
 Morte di Giuseppa Maria Beatrice FERRETTI³⁴⁶ il 16 giugno, a Rotello -CB-.

1825

Matrimonio di Luca GRIMANI²³⁰ e Marta Rosa DE GIORGIO²²⁹ il 9
 gennaio. Nascita di Albina ROSATO¹⁸⁹ il 9 gennaio, a S. Croce di
 Magliano -CB-. Morte di Paolantonio GRIMANI⁹⁰ il 2 maggio, a Ururi -

1826 CB-.

Nascita di Nicola Maria GRIMANI²⁰⁴ il 9 gennaio, a Ururi -CB-.
 Nascita di Isabella Luigia Santa DE GIORGIO¹⁹⁷ il 15 luglio, a Chieuti -
 FG-. Nascita di Andrea Liborio Michele MAUREA³⁷ il 20 ottobre, a

1827 Chieuti -FG-.

Nascita di Rosina GRIMANI²⁰⁵ il 11 aprile, a Ururi -CB-.
 Morte di Vincenzo Maria DE LILLO⁵⁶ il 14 luglio, a Chieuti -

1828 FG-.

Nascita di Maria Giocondina Maria Luisa MUSACCHIO⁸⁵ il 7 maggio, a Ururi -
 CB-. Nascita di Teresina Modesta Carolina DE GIORGIO¹⁹⁹ il 16 giugno, a
 Chieuti -FG-. Morte di Anna Maria PETTI²¹⁴ il 22 giugno, a Rotello -CB-.
 Nascita di Nicola Francesco Ferdinando GRIMANI²⁰⁶ il 6 luglio, a Ururi -CB-.
 Nascita di Paolo GRIMANI⁸⁴ il 8 luglio, a Ururi -CB-.
 Nascita di Rosina MEROLA³⁶⁶ il 21 novembre, a Chieuti -FG-.
 Morte di Teresina Modesta Carolina DE GIORGIO¹⁹⁹ il 7 dicembre, a Chieuti -

1829 FG-.

Matrimonio di Giuseppe MASSARI³⁴⁴ e Maria Aurora DI TOMMASO³⁴⁵ il 20 maggio, a Casacalenda -
 CB-. Morte di Luca GRIMANI²³⁰ il 22 novembre, a Ururi -CB-.

1830

Nascita di Domenico Antonio MASSARI³⁴³ il 22 marzo, a Rotello -CB-.
 Nascita di Maria Giuseppa Teresina Carolina Lucia Raffaella DE GIORGIO²⁰⁰ il 30 marzo, a Chieuti -FG-.
 Matrimonio di Giacinto Maria Pasquale DE LILLO⁵⁰ e Rosaria Prisca Clementina BUONO⁵¹ il 6 agosto, a Chieuti

1831 -FG-.

Nascita di Amalietta Maria Antonina DE LILLO³⁶ il 28 maggio, a Chieuti -FG-.
 Nascita di Teresa MAGNOCAVALLO¹⁸⁷ il 19 novembre, a Chieuti -FG-.
 Professione di Giuseppe Maria Benedetto Paolantonio DE LILLO⁶¹ dal 1 gennaio 1831 fino al 9 gennaio 1869, a Chieuti -FG-.

- 1833
 Nascita di Antonio MASSARI¹⁹⁵ il 24 gennaio, a Chieti -FG-.
 Nascita di Maria Filomena DE LILLO³⁸ il 23 febbraio, a Chieti -FG-.
 Nascita di Antonietta Maria Giuseppa DE GIORGIO²⁰¹ il 17 marzo, a Chieti - FG-.
 Morte di Claudia DE GIORGIO²⁷² il 27 settembre, a Chieti -FG-.
 Morte di Maria Giuseppa TANASSI⁸⁷ il 16 novembre, a Ururi -CB-.
 Nascita di Giuseppe Maria MEROLA³⁶⁷ il 3 dicembre, a Chieti -FG-.
 Morte di Giuseppe Maria MEROLA³⁶⁷ il 3 dicembre, a Chieti -FG-.
- 1834
 Matrimonio di Felice BUONO⁵⁵ e Maria Teresa DE LILLO⁵⁴ a Chieti - FG-.
 Nascita di Giuseppe BEVILACQUA³⁸⁴ a San Martino in P. - CB -.
 Nascita di Maria Antonia Eugenia DE GIORGIO²⁰² il 13 ottobre, a Chieti -FG-.
- 1835 -FG-.
 Nascita di Vincenzo DE LILLO³⁹ il 13 aprile, a Chieti -FG-.
 Morte di Marta Rosa DE GIORGIO²²⁹ il 3 giugno, a Ururi -CB-.
 Nascita di Simone ALTAMURA³³³ a Serracapriola -FG-.
 Nascita di Gennaro DE LUCA³⁶² a Serracapriola -FG-.
 Morte di Maddalena Marcellina DE GIORGIO²⁶⁵ il 2 dicembre, a Chieti -FG-.
- 1836 -FG-.
 Nascita di Liborio MAUREA⁴⁴ il 23 marzo, a Chieti -FG-.
 Nascita di Simone Andrea ALTAMURA³⁵⁷ a Serracapriola -FG-.
 Nascita di Carolina Maria Luigia DE LILLO⁴¹ il 12 settembre, a Chieti -FG-.
 Morte di Maria Giuseppa Teresina Carolina Lucia Raffaella DE GIORGIO²⁰⁰ il 22 settembre, a Chieti -FG-.
 Morte di Maria Filomena DE LILLO³⁸ il 9 novembre, a Chieti -FG-.
- 1837
 Morte di Rosina MEROLA³⁶⁶ il 29 gennaio, a Chieti -FG-.
 Nascita di Felice Antonio COLIO¹⁶² il 3 luglio, a San Severo - FG-.
 Morte di Giacomantonio GRIMANI⁸⁶ il 29 luglio, a Ururi -CB-.
 Morte di Maria Angela Concetta SARACINO²¹⁸ il 6 agosto, a Chieti - FG-.
- 1838 FG-.
 Nascita di Angela Maria RANIERI³⁸⁵ a San Martino in P. - CB -.
 Nascita di Luigi Giorgio DE LILLO⁴² il 7 novembre, a Chieti - FG-.
 Morte di Luigi Giorgio DE LILLO⁴² il 8 novembre, a Chieti -FG-.
- 1839 -FG-.
 Nascita di Luigi TORZILLI²⁰³ a Serracapriola -FG-.
 Morte di Maria Luisa MASSARI³⁴¹ il 26 dicembre, a Chieti - FG-.
- 1840 FG-.
 Nascita di Maria Luisa Filomena DE LILLO⁴³ il 1 gennaio, a Chieti -FG-.
- 1841
 Morte di Costantino Maria BUONO²¹⁹ il 5 aprile, a Chieti -FG-.
- 1842
 Morte di Giacomo Maria Filippo Raffaele DE LILLO⁵⁷ il 25 febbraio, a Chieti -FG-.
- 1843
 Matrimonio di Luigi COLAMUSSO¹⁸⁸ e Albina ROSATO¹⁸⁹ il 21 ottobre, a S. Croce di Magliano -CB-.
 Matrimonio di Michele MOFFA¹⁹² e Anna Maria D'ATELLIS¹⁹³ il 31 ottobre, a Campomarino -CB-.
 Matrimonio di Liborio Michele Fortunato DE GIORGIO¹⁹⁰ e Maria Raffaella BUONO¹⁹¹ il 20 novembre, a Chieti -FG-.
- 1844 -FG-.
 Morte di Luiggia Sinforosa Livia LUCE⁶⁶ il 24 aprile, a Chieti -FG-.
 Nascita di Carolina Sinforosa DE LILLO⁴⁵ il 26 maggio, a Chieti -FG-.
 Morte di Nicola Liborio DE GIORGIO¹⁹⁶ il 3 agosto, a Chieti -FG-.
 Nascita di Nicola Angelo Maria Loreto DE GIORGIO¹⁶⁰ il 13 dicembre, a Chieti - FG-.
- 1845 FG-.
 Nascita di Luisa MOFFA¹⁷³ il 26 gennaio, a Chieti - FG-.
 Morte di Luisa MOFFA¹⁷³ il 29 marzo, a Chieti - FG-.
 Nascita di Raffaella MAUREA⁴⁰ a Chieti -FG-.
- 1846
 Nascita di Giacomo Filippo Benedetto DE LILLO⁴⁶ il 10 febbraio, a Chieti - FG-.
 Morte di Angela CASTRIOTTA²²² il 7 aprile, a Chieti -FG-.
 Nascita di Angela Maria DE GIORGIO¹⁶¹ il 1 giugno, a Chieti -FG-.
 Nascita di Costantina DE GIORGIO¹⁶³ il 1 giugno, a Chieti -FG-.
 Nascita di Rosina MEROLA³⁵⁶ il 16 agosto, a Chieti -FG-.
- 1847
 Nascita di Giorgio Filippo Giacomo DE LILLO⁴⁸ il 12 aprile, a Chieti -FG-.

- 1847 (Continua)
Matrimonio di Pietrro CASTRIOTA³²⁵ e Maria Rachele MAUREA³²⁶ il 13 dicembre, a Chieuti - FG-. Nascita di Angela MOFFA¹⁷⁴ il 15 dicembre, a Chieuti -FG-.
- 1848
Nascita di Maddalena Filomena DE GIORGIO²⁰⁷ il 21 maggio, a Chieuti - FG-. Nascita di Giovannino MEROLA²⁰⁸ il 22 maggio, a Chieuti -FG-.
Morte di Carolina Sinforosa DE LILLO⁴⁵ il 31 maggio, a Chieuti -FG-.
Nascita di Rosario Vito DE GIORGIO¹⁶⁴ il 4 ottobre, a Chieuti -FG-.
- 1849
Nascita di Giovannina MANCINI⁴⁷ a Serracapriola -FG-.
Nascita di Giulietta Camilla Giuseppina MOFFA¹⁷⁵ il 27 settembre, a Chieuti -FG-.
Matrimonio di Giuseppe AMMETTA¹⁹⁸ e Isabella Luigia Santa DE GIORGIO¹⁹⁷ il 19 dicembre, a Chieuti -FG-.
- 1850 -FG-.
Nascita di Amalietta MEROLA³⁵⁸ il 14 marzo, a Chieuti -FG-.
Morte di Giorgio Vincenzo Maria DE GIORGIO²³¹ il 26 aprile, a Chieuti -
- 1851 FG-.
Nascita di Maria Giuseppa DE GIORGIO¹⁶⁵ il 3 gennaio, a Chieuti -FG-.
Matrimonio di Michele Costantino VITALE¹⁸⁶ e Teresa MAGNOCAVALLO¹⁸⁷ il 5 gennaio, a Chieuti
- 1852 -FG-.
Nascita di Giovanni CASTRIOTA¹⁶⁶ il 16 luglio, a Chieuti -FG-.
Nascita di Peppina Carmela GRIMANI⁴⁹ il 16 luglio, a Ururi -CB-.
Nascita di Giovina Felice DE GIORGIO¹⁶⁷ il 26 agosto, a Chieuti - FG-. Nascita di Vincenzo MEROLA¹⁷⁶ il 30 agosto, a Chieuti -FG-.
- 1853
Morte di Amalietta MEROLA³⁵⁸ il 9 gennaio, a Chieuti -FG-.
Nascita di Marcellino VITALE¹⁵⁶ il 3 marzo, a Chieuti -FG-.
Nascita di Raffaele PERRETTI³⁶⁰ a San Severo - FG-.
Morte di Giovina Felice DE GIORGIO¹⁶⁷ il 30 settembre, a Chieuti -
- 1854 FG-.
Morte di Giuseppe MASSARI³⁴⁴ il 12 maggio, a Chieuti -FG-.
Nascita di Rachele Carolina MOFFA¹⁷⁷ il 20 giugno, a Chieuti -FG-.
Morte di Rachele Carolina MOFFA¹⁷⁷ il 25 giugno, a Chieuti -FG-.
Nascita di Francesco Achille Annibale DE GIORGIO¹⁵⁸ il 3 ottobre, a Chieuti -
- 1855 FG-.
Nascita di Amalia MEROLA³⁵⁹ il 11 marzo, a Chieuti - FG-. Nascita di Teresina MOFFA¹⁵⁹ il 26 giugno, a Chieuti -FG-.
- 1856
Nascita di Luigi Errico DE GIORGIO¹⁶⁸ il 27 settembre, a Chieuti - FG-. Morte di Giuseppe MEROLA³⁶⁸ il 26 dicembre, a Chieuti -FG-.
- 1857
Morte di Luigi Errico DE GIORGIO¹⁶⁸ il 7 febbraio, a Chieuti -FG-.
Nascita di Maria Filomena (Mariuccia) COLAMUSSO¹⁵⁷ il 10 settembre, a S. Croce di Magliano - CB-. Nascita di Nicola Luigi DE GIORGIO¹⁶⁹ il 6 dicembre, a Chieuti -FG-.
Morte di Nicola Luigi DE GIORGIO¹⁶⁹ il 10 dicembre, a Chieuti -FG-.
Morte di Michele Costantino VITALE¹⁸⁶ il 13 dicembre, a Chieuti -FG-.
- 1858
Nascita di Luisa MEROLA³⁶¹ il 1 aprile, a Chieuti -FG-.
Matrimonio di Andrea Liborio Michele MAUREA³⁷ e Amalietta Maria Antonina DE LILLO³⁶ il 2 giugno, a Chieuti -FG-. Matrimonio di Liborio MAUREA⁴⁴ e Maria Luisa Filomena DE LILLO⁴³ il 2 giugno, a Chieuti -FG-.
- 1859
Morte di Anastasia BIANCHI⁵⁸ il 12 febbraio, a Chieuti -FG-.
Nascita di Giovina DE GIORGIO¹⁷⁰ il 7 marzo, a Chieuti -FG-.
Matrimonio di Luigi TORZILLI²⁰³ e Maria Antonia Eugenia DE GIORGIO²⁰² il 6 aprile. Nascita di Giulia Amalia Rachele MOFFA¹⁷⁸ il 24 aprile, a Chieuti -FG-.
- 1860
Morte di Costantina DE GIORGIO¹⁶³ il 12 settembre, a Chieuti -FG-.
Morte di Giovina DE GIORGIO¹⁷⁰ il 16 settembre, a Chieuti -FG-.
Morte di Nicola Angelo Maria Loreto DE GIORGIO¹⁶⁰ il 9 ottobre, a Chieuti -
- 1861 FG-.
Morte di Maria Michela BIANCHI²²⁰ il 21 settembre, a Chieuti -FG-.
Morte di Maria Aurora DI TOMMASO³⁴⁵ il 22 settembre, a Chieuti -
- 1862 FG-.
Nascita di Maria Michela DE GIORGIO¹⁷¹ il 20 giugno, a Chieuti -FG-.

- 1862 (Continua)
Nascita di Nunzio COCCO³¹⁹.
Nascita di Luigi MOFFA¹⁷⁹ il 22 agosto, a Chieuti -
- 1863 FG-.
Nascita di Luigi LICURSI³²¹.
- 1864
Nascita di Antonio Nicola Bonifacio MOFFA¹⁸⁰ il 7 marzo, a Chieuti -
FG-. Nascita di Beniamino CASTRIOTA³⁹² a Serracapriola -FG-.
Nascita di Filomena MEROLA³⁶³ il 12 agosto, a Chieuti -FG-.
Nascita di Filomena MASSARI¹⁸¹ il 2 settembre, a Chieuti -FG-.
Morte di Rosaria Prisca Clementina BUONO⁵¹ il 13 ottobre, a Chieuti -
- 1865 FG-.
Matrimonio di Simone Andrea ALTAMURA³⁵⁷ e Rosina MEROLA³⁵⁶ il 29 aprile, a Chieuti -
FG-. Morte di Maria Michela DE GIORGIO¹⁷¹ il 2 giugno, a Chieuti -FG-.
- 1866
Nascita di Paolo Giuseppe GRIMANI²² il 30 maggio, a Ururi -CB-.
Morte di Maria BARBANO³⁶⁹ il 29 luglio, a Chieuti -FG-.
Nascita di Maria Michela DE GIORGIO¹⁷² il 29 agosto, a Chieuti -
- 1867 FG-.
Nascita di Nicola Maria BEVILACQUA¹⁸³ il 24 dicembre, a San Martino in P. - CB -.
- 1869
Morte di Maddalena Maria Aloisia DE GIORGIO²²⁷ il 20 novembre, a Chieuti -FG-.
- 1870
Matrimonio di Giovannino MEROLA²⁰⁸ e Maddalena Filomena DE GIORGIO²⁰⁷ il 27 aprile, a Chieuti -FG-.
- 1871
Nascita di Maria Clorinda Eleonora MEROLA¹⁸² il 14 marzo, a Chieuti -FG-.
Matrimonio di Vincenzo DE LILLO³⁹ e Raffaella MAUREA⁴⁰ il 5 novembre, a Chieuti -
- 1872 FG-.
Nascita di Rachele Carolina Rosaria DE LILLO²¹ il 14 settembre, a Chieuti -
FG-. Nascita di Michelino DE LILLO²³ il 30 settembre, a Chieuti -FG-.
- 1874
Morte di Giuseppe Maria Benedetto Paolantonio DE LILLO⁶¹ il 20 aprile, a Chieuti -FG-.
Nascita di Michelangelo ALTAMURA¹⁴⁴ il 3 settembre, a Serracapriola -FG-.
Nascita di Maria Lauretta Lavinia MEROLA²⁶ il 9 settembre, a Chieuti -FG-.
Matrimonio di Felice Antonio COLIO¹⁶² e Angela Maria DE GIORGIO¹⁶¹ il 24 novembre, a Chieuti
- 1875 -FG-.
Nascita di Michelino DE LILLO²⁴ il 7 marzo, a Chieuti -FG-.
Matrimonio di Giorgio Filippo Giacomo DE LILLO⁴⁸ e Peppina Carmela GRIMANI⁴⁹ il 9 giugno, a Ururi
-CB-. Morte di Vito Elia DE GIORGIO²¹⁷ il 28 settembre, a Chieuti -FG-.
- 1876
Morte di Liborio Michele Fortunato DE GIORGIO¹⁹⁰ il 20 gennaio, a Chieuti -
FG-. Nascita di Rachela Ermelinda Luisa DE LILLO³⁰ il 17 marzo, a Chieuti -
FG-. Nascita di Michelino DE LILLO²⁵ il 10 aprile, a Chieuti -FG-.
- 1877
Nascita di Giacinto Paolo DE LILLO³¹ il 23 ottobre, a Chieuti -
FG-. Nascita di Giuseppe Luigi DE LILLO³² il 23 ottobre, a
- 1878
Chieuti -FG-.
Matrimonio di Vincenzo MEROLA¹⁷⁶ e Giulietta Camilla Giuseppina MOFFA¹⁷⁵ il 15 gennaio, a Chieuti
-FG-. Nascita di Raffaele Giorgio MEROLA¹⁸⁴ il 16 febbraio, a Chieuti -FG-.
Nascita di Maria Concetta DE LILLO²⁷ il 20 novembre, a Chieuti -FG-.
Matrimonio di Giovanni CASTRIOTA¹⁶⁶ e Maria Giuseppa DE GIORGIO¹⁶⁵ il 30 novembre, a Chieuti -
- 1879 FG-.
Nascita di Mariannina MEROLA¹⁴³ il 26 gennaio, a Chieuti -
FG-. Nascita di Paolo Carmelo DE LILLO³³ il 16 luglio, a
- 1880 Chieuti -FG-.
Nascita di Domenico VITALE¹¹⁹ il 1 aprile, a Chieuti -FG-.
Morte di Giacinto Maria Pasquale DE LILLO⁵⁰ il 26 maggio, a Chieuti -
FG-. Morte di Raffaele MEROLA³⁶⁴ il 27 novembre, a Chieuti -FG-.
- 1881
Nascita di Giorgio Angelo Raffaele MEROLA¹⁸⁵ il 27 marzo, a Chieuti -
FG-. Nascita di Ottorino MANCINI (DE LILLO)²⁸ il 2 aprile, a Chieuti -
FG-. Morte di Maddalena Filomena DE GIORGIO²⁰⁷ il 11 luglio, a Chieuti
-FG-. Morte di Vincenzo DE LILLO³⁹ il 14 luglio, a Chieuti -FG-.

1881 (Continua)

Nascita di Filomena Metilde CASTRIOTA¹³⁵ il 26 agosto, a Chieuti - FG-. Nascita di Costantino VITALE¹²⁰ il 1 ottobre, a Chieuti -FG-.

1882

Morte di Filomena MEROLA³⁶³ il 6 marzo, a Chieuti -FG-.
Matrimonio di Raffaele PERRETTI³⁶⁰ e Amalia MEROLA³⁵⁹ il 19 aprile, a Chieuti - FG-. Morte di Luigi COLAMUSSO¹⁸⁸ il 30 aprile, a S. Croce di Magliano -CB-.
Nascita di Esterina Clotilde Adelaide MEROLA¹⁴⁵ il 27 dicembre, a Chieuti -FG-.

1883

Morte di Raffaele Giorgio MEROLA¹⁸⁴ il 23 febbraio, a Chieuti -FG-.
Morte di Ottorino DE LILLO²⁹ a Chieuti -FG-.
Nascita di Ottorino DE LILLO²⁹ a Chieuti -FG-.
Nascita di Rachele Teresa Carmela CASTRIOTA¹³⁶ il 15 luglio, a Chieuti -FG-.
Matrimonio di Francesco Achille Annibale DE GIORGIO¹⁵⁸ e Teresina MOFFA¹⁵⁹ il 30 ottobre, a Chieuti

1884 -FG-.

Nascita di Anna Adelaide MEROLA¹⁴⁶ il 23 aprile, a Chieuti -FG-.
Nascita di Alfredo Oreste Antonio DE LILLO³⁴ il 8 luglio, a Chieuti -FG-.
Nascita di Raffaella Teresina DE GIORGIO¹²⁹ il 15 ottobre, a Chieuti -FG-.
Morte di Rachele Teresa Carmela CASTRIOTA¹³⁶ il 24 ottobre, a Chieuti -

1885 FG-.

Nascita di Giorgio Pietro Liborio CASTRIOTA¹³⁷ il 26 gennaio, a Chieuti -FG-.
Nascita di Domenico Luigi Giorgio VITALE¹²¹ il 12 aprile, a Chieuti -FG-.
Morte di Domenico VITALE¹¹⁹ il 20 aprile, a Chieuti -FG-.
Matrimonio di Giorgio Filippo Giacomo DE LILLO⁴⁸ il 14 novembre, a Chieuti -

1886 FG-.

Matrimonio di Gennaro DE LUCA³⁶² e Luisa MEROLA³⁶¹ il 22 marzo, a Chieuti - FG-. Nascita di Rachele Angiolina Marianonina CASTRIOTA¹³⁸ il 29 giugno, a Chieuti -FG-. Nascita di Esterina MEROLA¹⁴⁷ il 14 ottobre, a Chieuti -FG-.
Morte di Esterina MEROLA¹⁴⁷ il 20 ottobre, a Chieuti -FG-.

1887

Morte di Filomena Metilde CASTRIOTA¹³⁵ il 11 agosto, a Chieuti -FG-.
Nascita di Luigi Antonio Benedetto VITALE¹²² il 20 settembre, a Chieuti -

1888 FG-.

Nascita di Liborio Michele Fortunato Filippo DE GIORGIO¹³⁰ il 2 febbraio, a Chieuti - FG-. Morte di Luigi Antonio Benedetto VITALE¹²² il 18 febbraio, a Chieuti -FG-.
Nascita di Raffaele Giorgio MEROLA¹⁴⁸ il 23 luglio, a Chieuti -FG-.
Nascita di Metilde Angiolina Carolina CASTRIOTA¹³⁹ il 19 settembre, a Chieuti -FG-.
Morte di Mariannina MAGLIANELLI³⁶⁵ il 29 novembre, a Serracapriola -FG-.

1889

Matrimonio di Paolo Giuseppe GRIMANI²² e Rachele Carolina Rosaria DE LILLO²¹ il 29 gennaio, a Chieuti -FG-. Nascita di Giorgio Nicola Luigi Antonio VITALE¹²³ il 9 maggio, a Chieuti -FG-.
Nascita di Maria Michela DE GIORGIO¹³² il 23 ottobre, a Chieuti -FG-.

1890

Nascita di Marietta Filomena CASTRIOTA¹⁴⁰ il 5 marzo, a Chieuti -FG-.
Morte di Marietta Filomena CASTRIOTA¹⁴⁰ il 13 marzo, a Chieuti -FG-.
Morte di Giulietta Camilla Giuseppina MOFFA¹⁷⁵ il 27 novembre, a Chieuti -

1891 FG-.

Nascita di Rosaria Elisabetta Maria VITALE¹²⁴ il 9 aprile, a Chieuti -FG-.
Nascita di Angela Esterina Adele DE GIORGIO¹³³ il 4 luglio, a Chieuti -FG-.
Morte di Angela Esterina Adele DE GIORGIO¹³³ il 30 luglio, a Chieuti -FG-.
Matrimonio di Vincenzo MEROLA¹⁷⁶ e Giulia Amalia Rachele MOFFA¹⁷⁸ il 24 agosto, a Chieuti -FG-.
Morte di Maria Michela DE GIORGIO¹³² il 15 settembre, a Chieuti -FG-.
Matrimonio di Nicola Maria BEVILACQUA¹⁸³ e Maria Clorinda Eleonora MEROLA¹⁸² il 17 dicembre, a Chieuti

1892 -FG-.

Nascita di Albina VITALE³⁵ il 27 febbraio, a Chieuti -FG-.
Nascita di Nicola Luigi Costantino DE GIORGIO¹³⁴ il 20 giugno, a Chieuti -FG-.
Nascita di Angela Maria BEVILACQUA¹⁵¹ il 10 novembre, a San Martino in P. -

1893 CB -.

Nascita di Giorgio Pietro CASTRIOTA¹⁴¹ il 18 gennaio, a Chieuti -FG-.
Morte di Nicola Luigi Costantino DE GIORGIO¹³⁴ il 16 agosto, a Chieuti -

1894 FG-.

Nascita di Giuseppe Giorgio BEVILACQUA¹⁵³ il 4 febbraio, a San Martino in P. - CB -. Morte di Rachela Ermelinda Luisa DE LILLO³⁰ il 13 febbraio, a Chieuti - FG-.

- 1894 (Continua)
Nascita di Teresa Maria VITALE¹²⁵ il 9 giugno, a Chieuti -FG-.
- 1895
Nascita di Nerina LICURSI¹³¹ il 13 giugno, a Ururi -CB-.
Nascita di Filomena Maria Lucia Giovannina DE GIORGIO¹¹⁸ il 22 giugno, a Chieuti -FG-.
Nascita di Anna Maria BEVILACQUA¹⁵⁴ il 2 settembre, a San Martino in P. - CB -.
Nascita di Luigi VITALE¹¹⁷ il 8 novembre, a Chieuti -FG-.
- 1896
Matrimonio di Michelino DE LILLO²⁵ e Maria Lauretta Lavinia MEROLA²⁶ il 6 aprile, a Chieuti -FG-.
Morte di Anna Maria BEVILACQUA¹⁵⁴ il 19 novembre, a San Martino in P. - CB -.
- 1897
Nascita di Antonietta MUSTACCIOLI¹⁵⁰ il 4 gennaio, a Orta Nova -FG-.
Morte di Giacomo Filippo Benedetto DE LILLO⁴⁶ il 2 aprile, a Chieuti -FG-.
Nascita di Roberto Giuseppe Antonio VITALE¹²⁶ il 3 aprile, a Chieuti -FG-.
Nascita di Carlo CASTRIOTA⁹ a Serracapriola -FG-.
Nascita di Giuseppe BEVILACQUA¹⁵⁵ il 31 ottobre, a San Martino in P. - CB -.
Morte di Giuseppe BEVILACQUA¹⁵⁵ il 5 novembre, a San Martino in P. - CB -.
Nascita di Giuseppe Attilio Alfredo COCCO¹²⁸ il 20 dicembre, a S. Croce di Magliano -
- 1898 CB-.
Nascita di Raffaele MEROLA¹⁴⁹ il 17 febbraio, a Chieuti -FG-.
- 1899
Nascita di Felicia Giacinta Maria VITALE¹²⁷ il 11 aprile, a Chieuti -FG-.
- 1900
Nascita di Giovannina Giorgina DE LILLO³ il 17 marzo, a Chieuti -FG-.
- 1901
Matrimonio di Michelangelo ALTAMURA¹⁴⁴ e Mariannina MEROLA¹⁴³ il 28 marzo, a Chieuti -FG-.
Nascita di Maria Filomena DE LILLO⁴ il 9 novembre, a Chieuti -FG-.
- 1902
Morte di Vincenzo MEROLA¹⁷⁶ il 29 maggio, a Chieuti -FG-.
- 1903
Morte di Giacomo DE LILLO⁶ a Chieuti -FG-.
Nascita di Giacomo DE LILLO⁶ il 21 dicembre, a Chieuti -
- 1904 FG-.
Nascita di Giacomo Costantino Lucietto DE LILLO⁷ il 21 novembre, a Chieuti -FG-.
- 1906
Morte di Maria Raffaella BUONO¹⁹¹ il 17 novembre, a Chieuti -FG-.
- 1907
Nascita di Concettina Rosina DE LILLO⁸ il 24 giugno, a Chieuti -FG-.
- 1908
Morte di Maria Filomena (Mariuccia) COLAMUSSO¹⁵⁷ il 23 settembre, a Chieuti -FG-.
- 1910
Nascita di Iginio PASCUCCI¹⁵ il 13 agosto, a Dentecane fraz. di Pietradefusi -AV-.
- 1911
Morte di Costantino VITALE¹²⁰ il 12 febbraio, a Chieuti -FG-.
- 1912
Nascita di Giacinto Luigi Antonio DE LILLO¹⁰ il 22 maggio, a Chieuti -FG-.
- 1914
Morte di Roberto Giuseppe Antonio VITALE¹²⁶ il 16 ottobre.
- 1915
Nascita di Luigi DE LILLO¹² il 15 febbraio, a Chieuti -FG-.
Morte di Luigi DE LILLO¹² a Chieuti -FG-.
Nascita di Olga Maria Filomena GIANNINI¹¹ a Serracapriola -
- 1916 FG-.
Morte di Angela MOFFA¹⁷⁴ il 9 marzo, a Chieuti -FG-.
Morte di Luigi MOFFA¹⁷⁹ il 5 aprile, a Chieuti
- 1917 -FG-.
Nascita di Ida DE LILLO¹³ il 7 luglio, a Chieuti -FG-.
- 1918
Morte di Giovannina Giorgina DE LILLO³ a Chieuti -FG-.
Morte di Anna Adelaide MEROLA¹⁴⁶ il 14 ottobre, a Chieuti -
- 1919 FG-.
Morte di Rosario Vito DE GIORGIO¹⁶⁴ il 5 febbraio, a Chieuti -FG-.
Matrimonio di Alfredo Oreste Antonio DE LILLO³⁴ e Albina VITALE³⁵ il 28 aprile, a Chieuti -FG-.

- 1919 (Continua)
Morte di Francesco Achille Annibale DE GIORGIO¹⁵⁸ il 10 settembre, a Chieuti - FG-. Morte di Rachele Angiolina Mariantonina CASTRIOTA¹³⁸ il 29 settembre, a Chieuti -FG-.
- 1920
Nascita di Giuseppina Maria Filomena DE LILLO¹⁴ il 25 gennaio, a Chieuti - FG-. Morte di Giovannina MANCINI⁴⁷ il 21 dicembre, a Chieuti -FG-.
- 1921
Nascita di Giorgio DE LILLO¹⁶ il 29 maggio, a Chieuti -FG-.
- 1922
Morte di Giovannino MEROLA²⁰⁸ il 11 giugno, a Chieuti -FG-.
- 1924
Nascita di Marcellino Antonio Mario DE LILLO¹⁸ il 12 giugno, a Chieuti -FG-.
- 1925
Morte di Giorgio Nicola Luigi Antonio VITALE¹²³ il 3 febbraio, a Chieuti -FG-.
- 1926
Matrimonio di Luigi VITALE¹¹⁷ e Filomena Maria Lucia Giovannina DE GIORGIO¹¹⁸ il 2 dicembre, a Chieuti -FG-. Morte di Marcellino VITALE¹⁵⁶ il 31 dicembre, a Chieuti -FG-.
- 1927
Matrimonio di Raffaele MEROLA¹⁴⁹ e Antonietta MUSTACCIOLI¹⁵⁰ il 12 febbraio, a Ortanova -FG-. Nascita di Mario DE LILLO²⁰ il 13 febbraio, a Chieuti -FG-.
Matrimonio di Carlo CASTRIOTA⁹ e Concettina Rosina DE LILLO⁸ il 27 giugno, a Chieuti - FG-.
- 1928
Matrimonio di Giuseppe BEVILACQUA¹⁵² e Angela Maria BEVILACQUA¹⁵¹ il 3 marzo. Nascita di Maria VITALE¹⁰⁶ il 22 aprile, a Chieuti -FG-.
Matrimonio di Liborio Michele Fortunato Filippo DE GIORGIO¹³⁰ e Nerina LICURSI¹³¹ il 6 dicembre, a Ururi -CB-.
- 1929
Morte di Domenico Luigi Giorgio VITALE¹²¹ il 20 gennaio, a Bologna. Morte di Giorgio Filippo Giacomo DE LILLO⁴⁸ il 25 gennaio, a Chieuti -FG-. Nascita di Ada VITALE¹⁹ il 3 giugno, a Chieuti -FG-. Nascita di Teresa Maria DE GIORGIO¹⁷ il 27 settembre, a Chieuti -FG-.
Matrimonio di Giuseppe Attilio Alfredo COCCO¹²⁸ e Felicia Giacinta Maria VITALE¹²⁷ il 28 settembre, a S. Crodugliano -CB-.
- 1930
Nascita di Tonia Giulia Anna MEROLA¹¹¹ il 3 novembre, a Bari.
- 1931
Nascita di Marcellino VITALE¹⁰⁷ il 20 marzo, a Chieuti -FG-. Nascita di Ines Maria DE GIORGIO¹⁰⁹ il 3 maggio, a Chieuti - FG-.
- 1935
Nascita di Vincenzo MEROLA¹¹³ il 21 febbraio, a Bari. Nascita di Olga DE GIORGIO¹¹⁰ il 6 dicembre, a Pescara.
- 1936
Matrimonio di Giacinto Luigi Antonio DE LILLO¹⁰ e Olga Maria Filomena GIANNINI¹¹ il 24 febbraio. Matrimonio di Giorgio Pietro CASTRIOTA¹⁴¹ e Clelia DE PASQUALE¹⁴² il 23 settembre, a Napoli.
- 1937
Morte di Albina VITALE³⁵ il 6 gennaio, a Chieuti -FG-.
- 1938
Morte di Giulia Amalia Rachele MOFFA¹⁷⁸ il 11 marzo, a Chieuti -FG-.
- 1939
Nascita di Giorgio Romano Giovanni MEROLA¹¹⁵ il 25 giugno, a Roma. Matrimonio di Giuseppe ZANCARDI⁵ e Maria Filomena DE LILLO⁴ il 31 dicembre, a Chieuti -FG-.
- 1941
Morte di Peppina Carmela GRIMANI⁴⁹ il 14 agosto, a Chieuti -FG-.
- 1942
Morte di Teresina MOFFA¹⁵⁹ il 19 gennaio, a Chieuti -FG-.
Matrimonio di Iginio PASCUCCI¹⁵ e Giuseppina Maria Filomena DE LILLO¹⁴ il 5 settembre, a Pompei.
- 1943
Morte di Paolo Giuseppe GRIMANI²² il 9 febbraio, a Ururi - CB-. Morte di Metilde Angiolina Carolina CASTRIOTA¹³⁹ il 22 maggio.
- 1944
Morte di Liborio Michele Fortunato Filippo DE GIORGIO¹³⁰ il 2 febbraio, a Chieuti -FG-.
- 1946
Morte di Luigi VITALE¹¹⁷ il 13 settembre, a Chieuti - FG-. Nascita di Marilena TADDEI¹¹⁴ il 21 ottobre, a Brescia.

- 1950
Matrimonio di Giorgio DE LILLO¹⁶ e Teresa Maria DE GIORGIO¹⁷ il 23 ottobre, a Chieuti -FG-.
- 1953
Nascita di Maria DE LILLO² il 27 ottobre.
- 1954
Morte di Raffaella Teresina DE GIORGIO¹²⁹ il 8 gennaio, a Chieuti -FG-.
- 1956
Morte di Maria DE LILLO² il 24 aprile.
- 1962
Morte di Nerina LICURSI¹³¹ il 15 luglio, a Ururi -CB-.
- 1963
Morte di Giacinto Paolo DE LILLO³¹ il 12 marzo, a Foggia.
- 1966
Morte di Iginio PASCUCCI¹⁵ il 17 novembre.
- 1969
Matrimonio di Giorgio Romano Giovanni MEROLA¹¹⁵ e Francesca ARENA¹¹⁶ il 15 febbraio, a Foggia.
- 1970
Matrimonio di Vincenzo MEROLA¹¹³ e Marilena TADDEI¹¹⁴ il 2 febbraio, a Chieuti -FG-.
Morte di Teresa Maria VITALE¹²⁵ il 5 marzo, a Chieuti -FG-.
Morte di Giorgio Angelo Raffaele MEROLA¹⁸⁵ il 23 agosto, a Chieuti -FG-.
Morte di Giuseppe Luigi DE LILLO³² il 3 novembre, a Termoli -CB-.
- 1971
Morte di Alfredo Oreste Antonio DE LILLO³⁴ il 6 maggio, a Termoli -CB-.
Matrimonio di Pier Francesco Oreste BRACCINI¹¹² e Tonia Giulia Anna MEROLA¹¹¹ il 28 agosto.
- 1977
Morte di Angela Maria BEVILACQUA¹⁵¹ il 26 dicembre, a Termoli -CB-.
- 1978
Morte di Raffaele MEROLA¹⁴⁹ il 12 febbraio, a Chieuti -FG-.
- 1979
Morte di Giuseppe Attilio Alfredo COCCO¹²⁸ il 16 marzo, a Roma.
- 1983
Morte di Antonietta MUSTACCIOLI¹⁵⁰ il 21 agosto, a Chieuti -FG-.
- 1993
Morte di Filomena Maria Lucia Giovannina DE GIORGIO¹¹⁸ il 6 ottobre, a Chieuti -FG-.
- 2009
Morte di Marcellino Antonio Mario DE LILLO¹⁸ il 22 gennaio, a Roma.
- 2010
Morte di Ada VITALE¹⁹ il 30 agosto.
- 2011
Morte di Marcellino VITALE¹⁰⁷ il 17 aprile, a Termoli -CB-.
- 2016
Morte di Maria VITALE¹⁰⁶ il 22 agosto, a Chieuti -FG-.

| <u>Rif.</u> | <u>Alb.</u> | <u>Nome (Parentela)</u> |
|-------------|-------------|---|
| 376 | | ALTAMURA, Michelangelo (Padre di Simone Andrea ALTAMURA). |
| 144 | | Michelangelo (Marito della cugina della madre di Ada VITALE). |
| 333 | | Simone (Padre di Michelangelo ALTAMURA). |
| 357 | | Simone Andrea (Cognato di Giovannino MEROLA). |
| 198 | | AMMETTA, Giuseppe (Pro-prozio acquisito di Ada VITALE). |
| 337 | | Pasquale (Padre di Giuseppe AMMETTA). |
| 116 | | ARENA, Francesca (Moglie del secondo cugino di Ada |
| 369 | | VITALE). BARBANO, Maria (Nonna di Giovannino |
| 374 | | MEROLA). Matteo (Bisnonno di Giovannino MEROLA). |
| 77 | | BECCIO, Cassandra (Nonna di Luigia Sinforosa Livia LUCE). |
| 151 | | BEVILACQUA, Angela Maria (Terza cugina della madre di Ada |
| 154 | | VITALE). Anna Maria (Terza cugina della madre di Ada VITALE). |
| 386 | | Basilio (Nonno di Nicola Maria BEVILACQUA). |
| 384 | | Giuseppe (Padre di Nicola Maria BEVILACQUA). |
| 155 | | Giuseppe (Terzo cugino della madre di Ada VITALE). |
| 152 | | Giuseppe (Marito della terza cugina della madre di Ada VITALE). |
| 153 | | Giuseppe Giorgio (Terzo cugino della madre di Ada VITALE). |
| 183 | | Nicola Maria (Marito della seconda cugina del nonno di Ada VITALE). |
| 58 | 8 | BIANCHI, Anastasia (Nuora di Vincenzo). |
| 299 | | Costantino (4 x pro-prozio di Ada VITALE). |
| 251 | | Costantino (Quadrisavolo di Ada VITALE). |
| 279 | | Giovanni (Padre della quadrisavola di Ada VITALE). |
| 276 | | Maria Giuseppa (Cugina del quadrisavola di Ada VITALE). |
| 220 | | Maria Michela (Trisavola di Ada VITALE). |
| 234 | | Rosaria (Quadrisavola di Ada VITALE). |
| 81 | | BIANCO, Cassandra (Bisnonna di Luigia Sinforosa Livia LUCE). |
| 284 | | Marta (Madre del quadrisavolo di Ada VITALE). |
| 308 | | Niccolò (Nonno del quadrisavolo di Ada VITALE). |
| 298 | | Saverio (4 x pro-prozio di Ada VITALE). |
| 112 | | BRACCINI, Pier Francesco Oreste (Marito della seconda cugina di Ada |
| 101 | | VITALE). BUCCI, Catterina (Madre di Raffaella MAUREA). |
| 219 | | BUONO, Costantino Maria (Trisavolo di Ada VITALE). |
| 55 | | Felice (Marito della nipote (di nonni) di Vincenzo). |
| 191 | | Maria Raffaella (Bisnonna di Ada VITALE). |
| 82 | | Pietro (Padre di Rosaria Prisca Clementina BUONO). |
| 249 | | Pietrro (Quadrisavolo di Ada VITALE). |
| 51 | 7 | Rosaria Prisca Clementina (Moglie del nipote (di nonni) di Vincenzo). |
| 288 | | BUTTAZIO, Francesca (Madre del quadrisavolo di Ada VITALE). |
| 399 | | CARLO, DI, Maria Elvira (Madre di Olga Maria Filomena |
| 383 | | GIANNINI). CARRIERO, Anna (Madre di Livia SARACINO). |
| 392 | | CASTRIOTA, Beniamino (Padre di Carlo CASTRIOTA). |
| 9 | | Carlo (Marito della pro-pro-pronipote (di nonni) di Vincenzo). |
| 327 | | Cesare (Nonno di Giovanni CASTRIOTA). |
| 135 | | Filomena Metilde (Cugina della madre di Ada VITALE). |
| 141 | | Giorgio Pietro (Cugino della madre di Ada VITALE). |
| 137 | | Giorgio Pietro Liborio (Cugino della madre di Ada VITALE). |
| 166 | | Giovanni (Prozio acquisito di Ada VITALE). |
| 140 | | Marietta Filomena (Cugina della madre di Ada VITALE). |
| 139 | | Metilde Angiolina Carolina (Cugina della madre di Ada VITALE). |
| 325 | | Pietrro (Padre di Giovanni CASTRIOTA). |
| 138 | | Rachele Angiolina Mariantonina (Cugina della madre di Ada VITALE). |
| 136 | | Rachele Teresa Carmela (Cugina della madre di Ada VITALE). |
| 222 | | CASTRIOTTA, Angela (Trisavola di Ada VITALE). |
| 255 | | Antonio (Quadrisavolo di Ada VITALE). |
| 323 | | CELIO, Pasquale (Padre di Felice Antonio COLIO). |
| 93 | | CHIARO, DI, Maria Teresa (Bisnonna di Peppina Carmela |
| 128 | | GRIMANI). COCCO, Giuseppe Attilio Alfredo (Zio acquisito di |
| 319 | | Ada VITALE). Luigi (Padre di Giuseppe Attilio Alfredo COCCO). |
| 237 | | COLAMUSSO, Francescantonio (Quadrisavolo di Ada VITALE). |
| 188 | | Luigi (Bisnonno di Ada VITALE). |
| 157 | | Maria Filomena (Mariuccia) (Nonna di Ada VITALE). |
| 213 | | Pasquale Domenico (Trisavolo di Ada VITALE). |
| 238 | | COLAVECCHIA, Marianna (Quadrisavola di Ada VITALE). |

| <u>Rif.</u> | <u>Alb.</u> | <u>Nome (Parentela)</u> |
|-------------|-------------|--|
| 162 | | COLIO, Felice Antonio (Prozio acquisito di Ada VITALE). |
| 309 | | COSTANTINO, Diamante (Nonna del quadrisavolo di Ada |
| 240 | | VITALE). CRAPSI, Regina (Quadrisavola di Ada VITALE). |
| 373 | | CUGINO, Angela Maria (Bisnonna di Giovannino MEROLA). |
| 278 | | D'ASCENZO, Anna Maria (Madre del quadrisavolo di Ada |
| 304 | | VITALE).... Francesco (Nonno del quadrisavolo di Ada VITALE). |
| 193 | | D'ATTELLIS, Anna Maria (Bisnonna di Ada VITALE). |
| 223 | | Vincenzo (Trisavolo di Ada VITALE). |
| 282 | | DURANTE, Maria (Madre della quadrisavola di Ada VITALE). |
| 254 | | Raffaella (Quadrisavola di Ada VITALE). |
| 252 | | FACCIOLLI, Maria Teresa (Quadrisavola di Ada VITALE). |
| 352 | | FERRETTI, Amedeo (Padre di Giuseppa Maria Beatrice |
| 346 | | FERRETTI, Giuseppa Maria Beatrice (Ex moglie del padre di Antonio MASSARI). |
| 273 | | FIGLIA, DE, Giuseppe (Pro-pro-pro-prozio acquisito di Ada |
| 393 | | VITALE). GATTA, Angela Maria (Madre di Carlo CASTRIOTA). |
| 398 | | GIANNINI, Ernesto (Padre di Olga Maria Filomena GIANNINI). |
| 11 | | Olga Maria Filomena (Moglie del pro-pro-pronipote (di nonni) di Vincenzo). |
| 293 | | GIORGIO, DE, Andrea Vincenzo (4 x pro-prozio di Ada VITALE). |
| 133 | | Angela Esterina Adele (Zia di Ada VITALE). |
| 161 | | Angela Maria (Prozia di Ada VITALE). |
| 201 | | Antonietta Maria Giuseppa (Pro-prozia di Ada VITALE). |
| 271 | | Antonio Casimiro Giovanni (Pro-pro-pro-prozio di Ada VITALE). |
| 263 | | Antonio Ferdinando Domenico (Pro-pro-pro-prozio di Ada VITALE). |
| 269 | | Antonio Nicola Gaetano (Pro-pro-pro-prozio di Ada VITALE). |
| 312 | | Catarina (5 x pro-prozia di Ada VITALE). |
| 289 | | Caterina (4 x pro-prozia di Ada VITALE). |
| 290 | | Caterina (4 x pro-prozia di Ada VITALE). |
| 272 | | Claudia (Pro-pro-pro-prozia di Ada VITALE). |
| 163 | | Costantina (Prozia di Ada VITALE). |
| 118 | | Filomena Maria Lucia Giovannina (Madre di Ada VITALE). |
| 158 | | Francesco Achille Annibale (Nonno di Ada VITALE). |
| 315 | | Giorgio (Bisnonno del quadrisavolo di Ada VITALE). |
| 296 | | Giorgio Gaspare (4 x pro-prozio di Ada VITALE). |
| 267 | | Giorgio Gasparro Niccola (Pro-pro-pro-prozio di Ada VITALE). |
| 231 | | Giorgio Vincenzo Maria (Pro-pro-prozio di Ada VITALE). |
| 170 | | Giovina (Prozia di Ada VITALE). |
| 167 | | Giovina Felice (Prozia di Ada VITALE). |
| 310 | | Giuseppe (5 x pro-prozio di Ada VITALE). |
| 306 | | Giuseppe Antonio (Nonno del quadrisavolo di Ada VITALE). |
| 274 | | Giuseppe Antonio Primaldo (Pro-pro-pro-prozio di Ada VITALE). |
| 109 | | Ines Maria (Cugina di Ada VITALE). |
| 197 | | Isabella Luigia Santa (Pro-prozia di Ada VITALE). |
| 190 | | Liborio Michele Fortunato (Bisnonno di Ada VITALE). |
| 130 | | Liborio Michele Fortunato Filippo (Zio di Ada VITALE). |
| 168 | | Luigi Errico (Prozio di Ada VITALE). |
| 207 | | Maddalena Filomena (Cugina del bisnonno di Ada VITALE). |
| 265 | | Maddalena Marcellina (Pro-pro-pro-prozia di Ada VITALE). |
| 227 | | Maddalena Maria Aloisia (Pro-pro-prozia di Ada VITALE). |
| 194 | | Margarita Domenica Teresina (Pro-prozia di Ada VITALE). |
| 202 | | Maria Antonia Eugenia (Pro-prozia di Ada VITALE). |
| 264 | | Maria Cassandra Nicolina (Pro-pro-pro-prozia di Ada VITALE). |
| 165 | | Maria Giuseppa (Prozia di Ada VITALE). |
| 200 | | Maria Giuseppa Teresina Carolina Lucia Raffaella (Pro-prozia di Ada VITALE). |
| 132 | | Maria Michela (Zia di Ada VITALE). |
| 172 | | Maria Michela (Prozia di Ada VITALE). |
| 171 | | Maria Michela (Prozia di Ada VITALE). |
| 229 | | Marta Rosa (Pro-pro-prozia di Ada VITALE). |
| 270 | | Matteo Vincenzo Michelangelo (Pro-pro-pro-prozio di Ada VITALE). |
| 245 | | Nicola (Quadrisavolo di Ada VITALE). |
| 160 | | Nicola Angelo Maria Loreto (Prozio di Ada VITALE). |
| 196 | | Nicola Liborio (Pro-prozio di Ada VITALE). |
| 169 | | Nicola Luigi (Prozio di Ada VITALE). |
| 134 | | Nicola Luigi Costantino (Zio di Ada VITALE). |

| <u>Rif.</u> | <u>Alb.</u> | <u>Nome (Parentela)</u> |
|-------------|-------------|---|
| 110 | | GIORGIO, DE, Olga (Cugina di Ada VITALE). |
| 228 | | Prisca Maria Angela (Pro-pro-prozia di Ada VITALE). |
| 129 | | Raffaella Teresina (Zia di Ada VITALE). |
| 292 | | Rosalia Diamanta (4 x pro-prozia di Ada VITALE). |
| 164 | | Rosario Vito (Prozio di Ada VITALE). |
| 295 | | Teresa Claudia (4 x pro-prozia di Ada VITALE). |
| 17 | | Teresa Maria (Moglie del pro-pro-pronipote (di nonni) di Vincenzo). |
| 199 | | Teresina Modesta Carolina (Pro-prozia di Ada VITALE). |
| 294 | | Veneranda (4 x pro-prozia di Ada VITALE). |
| 297 | | Vincenzo (4 x pro-prozio di Ada VITALE). |
| 275 | | Vincenzo Teodoro Stanislao (Pro-pro-pro-prozio di Ada VITALE). |
| 311 | | Vito (5 x pro-prozio di Ada VITALE). |
| 291 | | Vito (4 x pro-prozio di Ada VITALE). |
| 217 | | Vito Elia (Trisavolo di Ada VITALE). |
| 283 | | Vito Elia (Padre del quadrisavolo di Ada VITALE). |
| 328 | | GIORGIO, DI, Metilde (Nonna di Giovanni CASTRIOTA). |
| 280 | | GIUDILLI, Maddalena (Madre della quadrisavola di Ada |
| 86 | | VITALE). GRIMANI, Giacomantonio (Nonno di Peppina |
| 94 | | Carmela GRIMANI) (Trisavolo di Peppina Carmela GRIMANI). |
| 354 | | Giuseppe (Padre di Luca GRIMANI). |
| 230 | | Luca (Pro-pro-prozio acquisito di Ada VITALE). |
| 206 | | Nicola Francesco Ferdinando (Cugino del bisnonno di Ada VITALE). |
| 204 | | Nicola Maria (Cugino del bisnonno di Ada VITALE). |
| 90 | | Paolantonio (Bisnonno di Peppina Carmela GRIMANI). |
| 84 | | Paolo (Padre di Peppina Carmela GRIMANI). |
| 22 | | Paolo Giuseppe (Marito della pro-pronipote (di nonni) di Vincenzo). |
| 49 | 6 | Peppina Carmela (Moglie del pronipote (di nonni) di Vincenzo). |
| 205 | | Rosina (Cugina del bisnonno di Ada VITALE). |
| 226 | | INTRAVADA, Maddalena (Pro-pro-prozia di Ada VITALE). |
| 210 | | Maddalena (Trisavola di Ada VITALE). |
| 235 | | Nicola (Quadrisavolo di Ada VITALE). |
| 377 | | JUDICIBUS, DE, Celeste (Madre di Simone Andrea ALTAMURA). |
| 371 | | Laura (Nonna di Giovannino MEROLA). |
| 321 | | LICURSI, Luigi (Padre di Nerina LICURSI). |
| 131 | | Nerina (Zia acquisita di Ada VITALE). |
| 34 | 6 | LILLO, DE, Alfredo Oreste Antonio (Pro-pronipote (di nonni) di Vincenzo). |
| 36 | 7 | Amalietta Maria Antonina (Pronipote (di nonni) di Vincenzo). |
| 63 | 9 | Angela Maria Carmela (Figlia di Vincenzo). |
| 53 | 8 | Benedetto Beniamino (Nipote (di nonni) di Vincenzo). |
| 41 | 7 | Carolina Maria Luigia (Pronipote (di nonni) di Vincenzo). |
| 45 | 7 | Carolina Sinforosa (Pronipote (di nonni) di Vincenzo). |
| 8 | 2 | Concettina Rosina (Pro-pro-pronipote (di nonni) di Vincenzo). |
| 10 | 2 | Giacinto Luigi Antonio (Pro-pro-pronipote (di nonni) di Vincenzo). |
| 50 | 8 | Giacinto Maria Pasquale (Nipote (di nonni) di Vincenzo). |
| 31 | 6 | Giacinto Paolo (Pro-pronipote (di nonni) di Vincenzo). |
| 6 | 2 | Giacomo (Pro-pro-pronipote (di nonni) di Vincenzo). |
| 7 | 2 | Giacomo Costantino Lucietto (Pro-pro-pronipote (di nonni) di Vincenzo). |
| 46 | 7 | Giacomo Filippo Benedetto (Pronipote (di nonni) di Vincenzo). |
| 57 | 9 | Giacomo Maria Filippo Raffaele (Figlio di Vincenzo). |
| 16 | 3 | Giorgio (Pro-pro-pronipote (di nonni) di Vincenzo). |
| 48 | 7 | Giorgio Filippo Giacomo (Pronipote (di nonni) di Vincenzo). |
| 3 | 2 | Giovannina Giorgina (Pro-pro-pronipote (di nonni) di Vincenzo). |
| 32 | 6 | Giuseppe Luigi (Pro-pronipote (di nonni) di Vincenzo). |
| 61 | 9 | Giuseppe Maria Benedetto Paolantonio (Figlio di Vincenzo). |
| 59 | 9 | Giuseppemaria Michele Sebastiano Maurizio Vittore (Figlio di Vincenzo). |
| 14 | 3 | Giuseppina Maria Filomena (Pro-pro-pronipote (di nonni) di Vincenzo). |
| 13 | 2 | Ida (Pro-pro-pronipote (di nonni) di Vincenzo). |
| 12 | 2 | Luigi (Pro-pro-pronipote (di nonni) di Vincenzo). |
| 62 | 9 | Luigi Costantino Luca Domenico (Figlio di Vincenzo). |
| 42 | 7 | Luigi Giorgio (Pronipote (di nonni) di Vincenzo). |
| 64 | 9 | Luigi Maria Benedetto (Figlio di Vincenzo). |
| 18 | 3 | Marcellino Antonio Mario (Pro-pro-pronipote (di nonni) di Vincenzo). |
| 2 | 1 | Maria (4 x pronipote (di nonni) di Vincenzo). |

| <u>Rif.</u> | <u>Alb.</u> | <u>Nome (Parentela)</u> |
|-------------|-------------|---|
| 60 | 9 | LILLO, DE, Maria Antonina Elisabetta (Figlia di Vincenzo). |
| 52 | 8 | Maria Clementina Venturina (Nipote (di nonni) di Vincenzo). |
| 27 | 5 | Maria Concetta (Pro-pronipote (di nonni) di Vincenzo). |
| 4 | 2 | Maria Filomena (Pro-pro-pronipote (di nonni) di Vincenzo). |
| 38 | 7 | Maria Filomena (Pronipote (di nonni) di Vincenzo). |
| 1 | 1 | Maria Luisa (4 x pronipote (di nonni) di Vincenzo). |
| 43 | 7 | Maria Luisa Filomena (Pronipote (di nonni) di Vincenzo). |
| 54 | 8 | Maria Teresa (Nipote (di nonni) di Vincenzo). |
| 20 | 3 | Mario (Pro-pro-pronipote (di nonni) di Vincenzo). |
| 23 | 5 | Michelino (Pro-pronipote (di nonni) di Vincenzo). |
| 25 | 5 | Michelino (Pro-pronipote (di nonni) di Vincenzo). |
| 24 | 5 | Michelino (Pro-pronipote (di nonni) di Vincenzo). |
| 29 | 5 | Ottorino (Pro-pronipote (di nonni) di Vincenzo). |
| 33 | 6 | Paolo Carmelo (Pro-pronipote (di nonni) di Vincenzo). |
| 30 | 6 | Rachela Ermelinda Luisa (Pro-pronipote (di nonni) di Vincenzo). |
| 21 | 4 | Rachele Carolina Rosaria (Pro-pronipote (di nonni) di Vincenzo). |
| 39 | 7 | Vincenzo (Pronipote (di nonni) di Vincenzo). |
| 65 | 9 | Vincenzo (Il soggetto di questo rapporto). |
| 56 | 8 | Vincenzo Maria (Nipote (di nonni) di Vincenzo). |
| 380 | | LUCA, DE, Camillo (Padre di Gennaro DE LUCA). |
| 362 | | Gennaro (Cognato di Giovannino MEROLA). |
| 68 | | LUCCHESE, Carmela (Madre di Luiggia Sinforosa Livia |
| 78 | | LUCE). LUCE, Angelo (Prozio di Luiggia Sinforosa Livia |
| 71 | | LUCE)Cristina (Zia di Luiggia Sinforosa Livia LUCE). |
| 75 | | Domenica Costanza (Zia di Luiggia Sinforosa Livia LUCE). |
| 73 | | Felice Fedele (Zio di Luiggia Sinforosa Livia LUCE). |
| 76 | | Filippo Giacomo (Nonno di Luiggia Sinforosa Livia LUCE). |
| 70 | | Francesco Saverio (Zio di Luiggia Sinforosa Livia LUCE). |
| 67 | | Giov. Paolo Antonio (Padre di Luiggia Sinforosa Livia LUCE). |
| 72 | | Grazia Domenica (Zia di Luiggia Sinforosa Livia LUCE). |
| 66 | 9 | Luiggia Sinforosa Livia (Moglie di Vincenzo). |
| 69 | | Maria Caterina Giulia (Zia di Luiggia Sinforosa Livia LUCE). |
| 79 | | Paolo Antonio (Prozio di Luiggia Sinforosa Livia LUCE). |
| 80 | | Silvestro (Bisnonno di Luiggia Sinforosa Livia LUCE). |
| 74 | | Vito Angelo (Zio di Luiggia Sinforosa Livia LUCE). |
| 365 | | MAGLIANELLI, Mariannina (Madre di Giovannino MEROLA). |
| 336 | | Mariannina (Nonna di Michelangelo ALTAMURA). |
| 370 | | Raffaele (Nonno di Giovannino MEROLA). |
| 211 | | MAGNOCAVALLO, Adamo (Trisavolo di Ada VITALE). |
| 187 | | Teresa (Bisnonna di Ada VITALE). |
| 28 | 5 | MANCINI (DE LILLO), Ottorino (Pro-pronipote (di nonni) di Vincenzo). |
| 212 | | MANCINI, Carolina (Trisavola di Ada VITALE). |
| 47 | 5 | Giovannina (Moglie del pronipote (di nonni) di Vincenzo). |
| 104 | | Giuseppe (Padre di Giovannina MANCINI). |
| 224 | | MANES, Angela Maria (Trisavola di Ada |
| 244 | | VITALE). MASCIA, Anna (Quadrisavola di Ada |
| 281 | | VITALE)Nicola (Padre della quadrisavola di Ada VITALE). |
| 320 | | Vincenza (Madre di Giuseppe Attilio Alfredo COCCO). |
| 347 | | MASSARI, Antonio (Nonno di Antonio MASSARI). |
| 195 | | Antonio (Pro-prozio acquisito di Ada VITALE). |
| 342 | | Antonio Luigi (Fratellastro di Antonio MASSARI). |
| 343 | | Domenico Antonio (Fratello di Antonio MASSARI). |
| 181 | | Filomena (Cugina del nonno di Ada VITALE). |
| 344 | | Giuseppe (Padre di Antonio MASSARI). |
| 341 | | Maria Luisa (Sorellastra di Antonio MASSARI). |
| 37 | | MAUREA, Andrea Liborio Michele (Marito della pronipote (di nonni) di Vincenzo). |
| 100 | | Angelo (Padre di Raffaella MAUREA). |
| 102 | | Carlo (Nonno di Raffaella MAUREA). |
| 391 | | Catarina (Madre di Prisca PETA). |
| 98 | | Giovanni (Padre di Andrea Liborio Michele MAUREA). |
| 329 | | Giovanni (Nonno di Giovanni CASTRIOTA). |
| 44 | | Liborio (Marito della pronipote (di nonni) di Vincenzo). |
| 286 | | Lucia (Madre della quadrisavola di Ada VITALE). |

| <u>Rif.</u> | <u>Alb.</u> | <u>Nome (Parentela)</u> |
|-------------|-------------|---|
| 326 | | MAUREA, Maria Rachele (Madre di Giovanni CASTRIOTA). |
| 40 | 4 | Raffaella (Moglie del pronipote (di nonni) di Vincenzo). |
| 359 | | MEROLA, Amalia (Sorella di Giovannino MEROLA). |
| 358 | | Amalietta (Sorella di Giovannino MEROLA). |
| 146 | | Anna Adelaide (Cugina della madre di Ada VITALE). |
| 147 | | Esterina (Cugina della madre di Ada VITALE). |
| 145 | | Esterina Clotilde Adelaide (Cugina della madre di Ada VITALE). |
| 363 | | Filomena (Sorella di Giovannino MEROLA). |
| 185 | | Giorgio Angelo Raffaele (Secondo cugino del nonno di Ada VITALE). |
| 115 | | Giorgio Romano Giovanni (Secondo cugino di Ada VITALE). |
| 208 | | Giovannino (Marito della cugina del bisnonno di Ada VITALE). |
| 368 | | Giuseppe (Nonno di Giovannino MEROLA). |
| 367 | | Giuseppe Maria (Zio di Giovannino MEROLA). |
| 361 | | Luisa (Sorella di Giovannino MEROLA). |
| 182 | | Maria Clorinda Eleonora (Seconda cugina del nonno di Ada VITALE). |
| 26 | 2 | Maria Lauretta Lavinia (Moglie del pro-pronipote (di nonni) di Vincenzo). |
| 143 | | Mariannina (Cugina della madre di Ada VITALE). |
| 372 | | Matteo (Bisnonno di Giovannino MEROLA). |
| 149 | | Raffaele (Cugino della madre di Ada VITALE). |
| 335 | | Raffaele (Nonno di Michelangelo ALTAMURA). |
| 364 | | Raffaele (Padre di Giovannino MEROLA). |
| 148 | | Raffaele Giorgio (Cugino della madre di Ada VITALE). |
| 184 | | Raffaele Giorgio (Secondo cugino del nonno di Ada VITALE). |
| 334 | | Rosina (Madre di Michelangelo ALTAMURA). |
| 366 | | Rosina (Zia di Giovannino MEROLA). |
| 356 | | Rosina (Sorella di Giovannino MEROLA). |
| 111 | | Tonia Giulia Anna (Seconda cugina di Ada VITALE). |
| 176 | | Vincenzo (Prozio acquisito di Ada VITALE). |
| 113 | | Vincenzo (Secondo cugino di Ada VITALE). |
| 375 | | MICUCCI, Nunzia Maria (Bisnonna di Giovannino |
| 350 | | MEROLA). MINICUCCI, Rachele (Nonna di Antonio |
| 174 | | MASSARI). MOFFA, Angela (Prozia di Ada VITALE). |
| 180 | | Antonio Nicola Bonifacio (Prozio di Ada VITALE). |
| 178 | | Giulia Amalia Rachele (Prozia di Ada VITALE). |
| 175 | | Giulietta Camilla Giuseppina (Prozia di Ada VITALE). |
| 221 | | Luigi (Trisavolo di Ada VITALE). |
| 179 | | Luigi (Prozio di Ada VITALE). |
| 173 | | Luisa (Prozia di Ada VITALE). |
| 192 | | Michele (Bisnonno di Ada VITALE). |
| 177 | | Rachele Carolina (Prozia di Ada VITALE). |
| 253 | | Simone (Quadrisavolo di Ada VITALE). |
| 287 | | Simone (Padre del quadrisavolo di Ada VITALE). |
| 159 | | Teresina (Nonna di Ada VITALE). |
| 248 | | MUSACCHIO, Eugenia (Quadrisavola di Ada VITALE). |
| 88 | | Marco (Nonno di Peppina Carmela GRIMANI). |
| 85 | | Maria Giocondina Maria Luisa (Madre di Peppina Carmela GRIMANI). |
| 150 | | MUSTACCIOLI, Antonietta (Moglie del cugino della madre di Ada VITALE). |
| 331 | | Federico (Padre di Antonietta MUSTACCIOLI). |
| 89 | | NERI, Marta (Nonna di Peppina Carmela GRIMANI). |
| 307 | | NIMINICO', Matalena (Elena) (Nonna del quadrisavolo di Ada |
| 317 | | VITALE). Vito (Bisnonno del quadrisavolo di Ada VITALE). |
| 332 | | NOVELLI, Rachele (Madre di Antonietta MUSTACCIOLI). |
| 242 | | PALLADINO, Angiola (Quadrisavola di Ada VITALE). |
| 389 | | PAPADOPOLI, Anna (Madre di Venturina SARACINO). |
| 305 | | PARADISO, Vittoria (Nonna del quadrisavolo di Ada VITALE). |
| 15 | | PASCUCCI, Iginio (Marito della pro-pro-pronipote (di nonni) di |
| 142 | | Vincenzo). PASQUALE, DE, Clelia (Moglie del cugino della madre di |
| 353 | | Ada VITALE). PEPE, Maria Teresa (Madre di Giuseppa Maria |
| 379 | | Beatrice FERRETTI). PERRETTI, Grazia (Madre di Raffaele |
| 378 | | PERRETTI). Luigi (Padre di Raffaele PERRETTI). |
| 360 | | Raffaele (Cognato di Giovannino MEROLA). |
| 390 | | PETA, Basilio (Padre di Prisca PETA). |
| 250 | | Catarina (Quadrisavola di Ada VITALE). |

| <u>Rif.</u> | <u>Alb.</u> | <u>Nome (Parentela)</u> |
|-------------|-------------|--|
| 83 | | PETA, Catterina (Madre di Rosaria Prisca Clementina BUONO). |
| 316 | | Maria (Bisnonna del quadrisavolo di Ada VITALE). |
| 300 | | Prisca (4 x pro-prozia acquisita di Ada VITALE). |
| 214 | | PETTI, Anna Maria (Trisavola di Ada VITALE). |
| 239 | | Giuseppe (Quadrisavolo di Ada VITALE). |
| 348 | | PICUCCI, Emilia (Nonna di Antonio MASSARI). |
| 97 | | PLESCIA, Diodata (Trisavola di Peppina Carmela |
| 95 | | GRIMANI) Elisabetta (Trisavola di Peppina Carmela GRIMANI). |
| 385 | | RANIERI, Angela Maria (Madre di Nicola Maria BEVILACQUA). |
| 387 | | Nicola (Nonno di Nicola Maria BEVILACQUA). |
| 256 | | RENSIS, DE, Eufrasia (Quadrisavola di Ada |
| 340 | | VITALE). RICCI, Teresa (Madre di Luigi |
| 322 | | TORZILLI). |
| 355 | | ROSA, DE, Giulietta (Madre di Nerina LICURSI). |
| 189 | | ROSA, DI, Cristina (Madre di Luca GRIMANI). |
| 243 | | ROSATO, Angiola (Bisnonna di Ada VITALE). |
| 241 | | Carlantonio (Quadrisavolo di Ada VITALE). |
| 215 | | Donato Antonio (Trisavolo di Ada VITALE). |
| 216 | | Maria Giuseppa (Trisavola di Ada VITALE). |
| 99 | | SARACINO, Cecilia (Madre di Andrea Liborio Michele MAUREA). |
| 330 | | Cecilia (Nonna di Giovanni CASTRIOTA). |
| 314 | | Clementia (Bisnonna del quadrisavolo di Ada VITALE). |
| 247 | | Liborio (Quadrisavolo di Ada VITALE). |
| 268 | | Livia (Pro-pro-pro-zia acquisita di Ada VITALE). |
| 218 | | Maria Angela Concetta (Trisavola di Ada VITALE). |
| 381 | | Matilde (Madre di Gennaro DE LUCA). |
| 388 | | Pasquale (Padre di Venturina SARACINO). |
| 382 | | Pasquale (Padre di Livia SARACINO). |
| 103 | | Rosaria (Nonna di Raffaella MAUREA). |
| 301 | | Venturina (4 x pro-prozia acquisita di Ada VITALE). |
| 91 | | SASSI, Angela Maria Irene Gentile (Bisnonna di Peppina Carmela GRIMANI). |
| 96 | | Pietro Antonio (Trisavolo di Peppina Carmela GRIMANI). |
| 246 | | SCUDIERO, Domenica (Quadrisavola di Ada VITALE). |
| 266 | | Michelangelo (Pro-pro-pro-pro-zio acquisito di Ada VITALE). |
| 285 | | Vito Antonio (Padre della quadrisavola di Ada VITALE). |
| 318 | | SENESE, Cristina (Bisnonna del quadrisavolo di Ada |
| 397 | | VITALE). STABILE, Luigi (Nonno di Giuseppe |
| 395 | | ZANCARDI) Rosa (Madre di Giuseppe ZANCARDI). |
| 303 | | STAFFA, Angela (Nonna del quadrisavolo di Ada VITALE). |
| 313 | | Costantino (Bisnonno del quadrisavolo di Ada VITALE). |
| 114 | | TADDEI, Marilena (Moglie del secondo cugino di Ada |
| 236 | | VITALE). TAMBURRO, Maria Vincenza (Quadrisavola di |
| 92 | | Ada VITALE). TANASSI, Francesco (Bisnonno di Peppina |
| 87 | | Carmela GRIMANI) Giuseppa (Nonna di Peppina Carmela GRIMANI). |
| 349 | | TOMMASO, DI, Domenicantonio (Nonno di Antonio MASSARI). |
| 345 | | Maria Aurora (Madre di Antonio MASSARI). |
| 351 | | Pietrangelo (Bisnonno di Antonio MASSARI). |
| 339 | | TORZILLI, Giuseppe (Padre di Luigi TORZILLI). |
| 203 | | Luigi (Pro-pro-zio acquisito di Ada VITALE). |
| 338 | | TUCCI, DI, Benedetta (Madre di Giuseppe AMMETTA). |
| 324 | | TURA, Maria Giuseppa (Madre di Felice Antonio COLIO). |
| 232 | | VALENTE, Celestina (Pro-pro-pro-zia acquisita di Ada VITALE). |
| 105 | | VIOLINO, Emmanuela (Madre di Giovannina MANCINI). |
| 225 | | VITALE, Abramo Antonio Costantino Celestino (Pro-pro-pro-zio di Ada |
| 19 | 1 | VITALE) Ada (Moglie del pro-pro-pronipote (di nonni) di Vincenzo). |
| 35 | 3 | Albina (Moglie del pro-pronipote (di nonni) di Vincenzo). |
| 261 | | Angiola Maria Giuseppa (Pro-pro-pro-pro-zia di Ada VITALE). |
| 302 | | Antonio (Nonno del quadrisavolo di Ada VITALE). |
| 257 | | Antonio Vincenzo Alessandro (Pro-pro-pro-pro-zio di Ada VITALE). |
| 120 | | Costantino (Zio di Ada VITALE). |
| 119 | | Domenico (Zio di Ada VITALE). |
| 233 | | Domenico Donato (Quadrisavolo di Ada VITALE). |
| 121 | | Domenico Luigi Giorgio (Zio di Ada VITALE). |

| <u>Rif.</u> | <u>Alb.</u> | <u>Nome (Parentela)</u> |
|-------------|-------------|---|
| 108 | | VITALE, Elena (Sorella di Ada VITALE). |
| 127 | | Felicia Giacinta Maria (Zia di Ada VITALE). |
| 209 | | Giacinto Marcellino (Trisavolo di Ada VITALE). |
| 123 | | Giorgio Nicola Luigi Antonio (Zio di Ada VITALE). |
| 260 | | Giorgio Vincenzo Paolo (Pro-pro-pro-prozio di Ada VITALE). |
| 277 | | Giovanni (Padre del quadrisavolo di Ada VITALE). |
| 258 | | Giuseppe Domenico (Pro-pro-pro-prozio di Ada VITALE). |
| 117 | | Luigi (Padre di Ada VITALE). |
| 122 | | Luigi Antonio Benedetto (Zio di Ada VITALE). |
| 107 | | Marcellino (Fratello di Ada VITALE). |
| 156 | | Marcellino (Nonno di Ada VITALE). |
| 106 | | Maria (Sorella di Ada VITALE). |
| 262 | | Maria Giuseppa Fortunata (Pro-pro-pro-prozia di Ada VITALE). |
| 259 | | Mercurio Antonio (Pro-pro-pro-prozio di Ada VITALE). |
| 186 | | Michele Costantino (Bisnonno di Ada VITALE). |
| 126 | | Roberto Giuseppe Antonio (Zio di Ada VITALE). |
| 124 | | Rosaria Elisabetta Maria (Zia di Ada VITALE). |
| 125 | | Teresa Maria (Zia di Ada VITALE). |
| 396 | | ZANCARDI, Antonio (Nonno di Giuseppe ZANCARDI). |
| 5 | | Giuseppe (Marito della pro-pro-pronipote (di nonni) di Vincenzo). |
| 394 | | Vincenzo (Padre di Giuseppe ZANCARDI). |



FAMIGLIA

MEROLA



FAMIGLIA

MEROLA

Paese di provenienza:

- San Giovanni Rotondo – FG –

- ❖ **Capostipite:** – Giuseppe MEROLA. Cancelliere Comunale di Chieuti dall'anno 1830 -

Persone Notevoli di questa famiglia:

- Raffaele MEROLA, - Notaio –

Foggia, 1815 – Chieuti, 28.11.1880



GENEALOGIA

della
Famiglia

di

GIUSEPPE
MEROLA

In CHIUTI - FG -

1. ASCENDENZA PATERNA
2. ASCENDENZA MATERNA
3. DISCENDENTI
4. PARENTI DIRETTI
5. ALBERI GENEALOGICI
6. INDICE DEI LUOGHI
7. INDICE DELLE DATE
8. INDICE DELLE PERSONE

Matteo MEROLA⁴⁸

Angela Maria CUGINO⁹

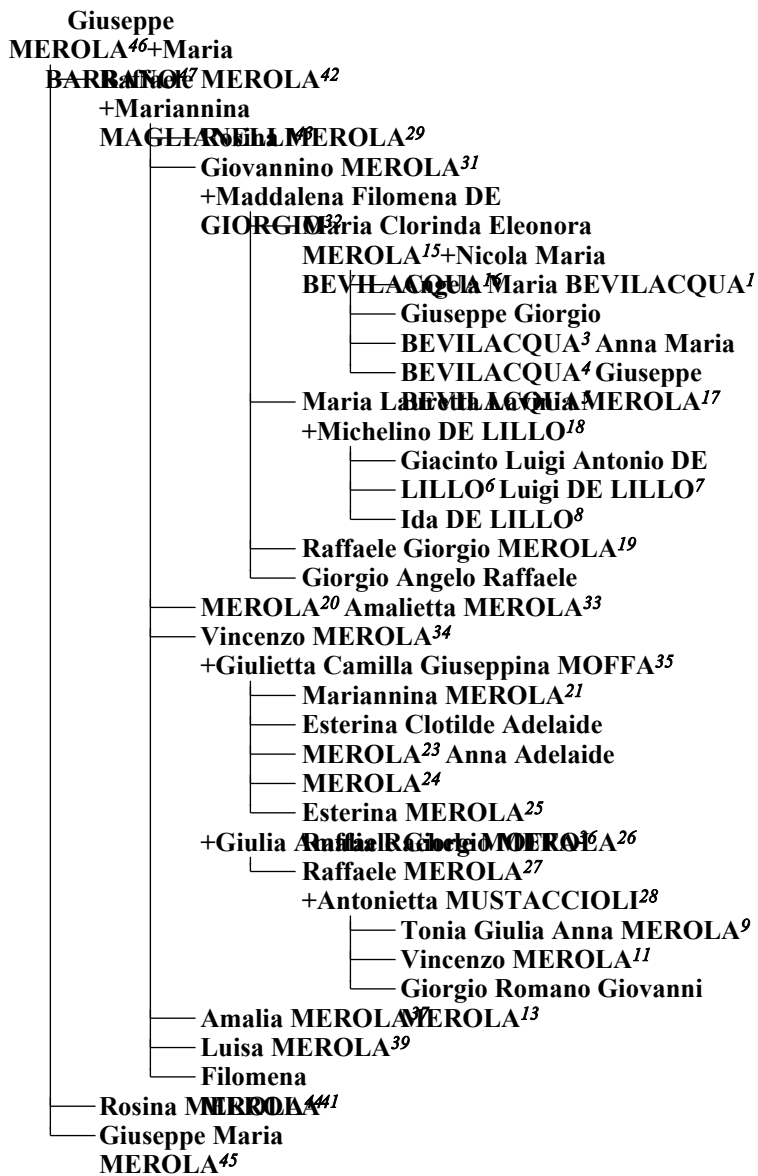

Generazione dei Pro-Pro-Nipoti

1. **ANGELA MARIA BEVILACQUA** (Pro-pronipote (di nonni) di Giuseppe) è nata il 10 novembre 1892, a San Martino in - CB -, da Nicola Maria BEVILACQUA¹⁶ e Maria Clorinda Eleonora MEROLA¹⁵, come mostrato nell'albero genealogico 1. È morta il 26 dicembre 1977, all'età di 85 anni, a Termoli -CB-.



2. **GIUSEPPE BEVILACQUA** (Marito della pro-pronipote (di nonni) di Giuseppe). Non è più in vita. Giuseppe BEVILACQUA ha sposato Angela Maria BEVILACQUA¹, all'età di 35 anni, il 3 marzo 1928.

3. **GIUSEPPE GIORGIO BEVILACQUA** (Pro-pronipote (di nonni) di Giuseppe) è nato il 4 febbraio 1894, a San Martino - CB -, da Nicola Maria BEVILACQUA¹⁶ e Maria Clorinda Eleonora MEROLA¹⁵, come mostrato nell'albero genealogico 1. Non è più in vita.



4. **ANNA MARIA BEVILACQUA** (Pro-pronipote (di nonni) di Giuseppe) è nata il 2 settembre 1895, a San Martino in P. - -, da Nicola Maria BEVILACQUA¹⁶ e Maria Clorinda Eleonora MEROLA¹⁵, come mostrato nell'albero genealogico 1. È morta il 19 novembre 1896, all'età di 1 anni, a San Martino in P. - CB -.



5. **GIUSEPPE BEVILACQUA** (Pro-pronipote (di nonni) di Giuseppe) è nato il 31 ottobre 1897, a San Martino in P. - CB -, Nicola Maria BEVILACQUA¹⁶ e Maria Clorinda Eleonora MEROLA¹⁵, come mostrato nell'albero genealogico 1. È morto il 5 novembre 1897, da lattante, a San Martino in P. - CB -.

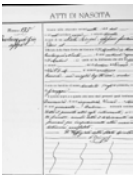

6. **GIACINTO LUIGI ANTONIO DE LILLO** (Pro-pronipote (di nonni) di Giuseppe) è nato il 22 maggio 1912, a Chieuti - da Michelino DE LILLO¹⁸ e Maria Lauretta Lavinia MEROLA¹⁷, come mostrato nell'albero genealogico 2. Non è più in vita.



7. **LUIGI DE LILLO** (Pro-pronipote (di nonni) di Giuseppe) è nato il 15 febbraio 1915, a Chieuti -FG-, da Michelino DE LILLO¹⁸ e Maria Lauretta Lavinia MEROLA¹⁷, come mostrato nell'albero genealogico 2. Non è più in vita.



8. **IDA DE LILLO** (Pro-pronipote (di nonni) di Giuseppe) è nata il 7 luglio 1917, a Chieuti -FG-, da Michelino DE LILLO¹⁸ e Maria Lauretta Lavinia MEROLA¹⁷, come mostrato nell'albero genealogico 2. Non è più in vita.



9. **TONIA GIULIA ANNA MEROLA** (Pro-pronipote (di nonni) di Giuseppe) è nata il 3 novembre 1930, a Bari, da Raffaele MEROLA²⁷ e Antonietta MUSTACCIOLI²⁸, come mostrato nell'albero genealogico 3. Non è più in vita.

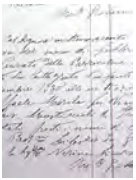

10. **PIER FRANCESCO ORESTE BRACCINI** (Marito della pro-pronipote (di nonni) di Giuseppe). Non è più in vita.
Pier Francesco Oreste BRACCINI ha sposato Tonia Giulia Anna MEROLA⁹, all'età di 40 anni, il 28 agosto 1971.

11. **VINCENZO MEROLA** (Pro-pronipote (di nonni) di Giuseppe) è nato il 21 febbraio 1935, a Bari, da Raffaele MEROLA²⁷ e Antonietta MUSTACCIOLI²⁸, come mostrato nell'albero genealogico 3.

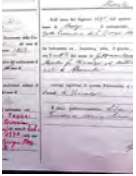

12. **MARILENA TADDEI** (Moglie del pro-pronipote (di nonni) di Giuseppe) è nata il 21 ottobre 1946, a Brescia.
Vincenzo MEROLA¹¹, all'età di 34 anni, ha sposato Marilena TADDEI di 23 anni, il 2 febbraio 1970 a Chieuti - FG-.

13. **GIORGIO ROMANO GIOVANNI MEROLA** (Pro-pronipote (di nonni) di Giuseppe) è nato il 25 giugno 1939, a Roma, Raffaele MEROLA²⁷ e Antonietta MUSTACCIOLI²⁸, come mostrato nell'albero genealogico 3. Non è più in vita.



14. **FRANCESCA ARENA** (Moglie del pro-pronipote (di nonni) di Giuseppe).
Giorgio Romano Giovanni MEROLA¹³, all'età di 29 anni, ha sposato Francesca ARENA il 15 febbraio 1969 a Foggia.

Generazione dei Pro-Nipoti

15. **MARIA CLORINDA ELEONORA MEROLA** (Pronipote (di nonni) di Giuseppe) è nata il 14 marzo 1871, a Chieuti - da Giovannino MEROLA³¹ e Maddalena Filomena DE GIORGIO³², come mostrato nell'albero genealogico 4. Non è più in vita.

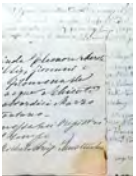

16. **NICOLA MARIA BEVILACQUA** (Marito della pronipote (di nonni) di Giuseppe) è nato il 24 dicembre 1867, a San Martino in P. - CB -, da Giuseppe BEVILACQUA e Angela Maria RANIERI. Non è più in vita.
Nicola Maria BEVILACQUA, all'età di 23 anni, ha sposato Maria Clorinda Eleonora MEROLA¹⁵ di 20 anni, il 17 dicembre 1891 a Chieuti -FG-. Hanno avuto quattro figli:

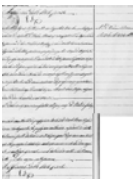

Angela Maria BEVILACQUA¹ nel 1892
Giuseppe Giorgio BEVILACQUA³ nel
1894 Anna Maria BEVILACQUA⁴ nel
1895 Giuseppe BEVILACQUA⁵ nel 1897

Questa famiglia è rappresentata nell'albero genealogico 1.

17. **MARIA LAURETTA LAVINIA MEROLA** (Pronipote (di nonni) di Giuseppe) è nata il 9 settembre 1874, a Chieuti -FG-, da Giovannino MEROLA³¹ e Maddalena Filomena DE GIORGIO³², come mostrato nell'albero genealogico 4. Non è più in vita.

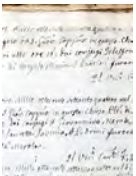

18. **MICHELINO DE LILLO** (Marito della pronipote (di nonni) di Giuseppe) è nato il 10 aprile 1876, a Chieuti -FG-, da Giorgio Filippo Giacomo DE LILLO e Giovannina MANCINI. Non è più in vita.

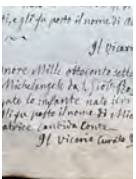

Michelino DE LILLO, all'età di 19 anni, ha sposato Maria Lauretta Lavinia MEROLA¹⁷ di 21 anni, il 6 aprile 1896 a Chieuti -FG-. Hanno avuto tre figli:
Giacinto Luigi Antonio DE LILLO⁶ nel
1912 Luigi DE LILLO⁷ nel 1915
Ida DE LILLO⁸ nel 1917

Questa famiglia è rappresentata nell'albero genealogico 2.

19. RAFFAELE GIORGIO MEROLA (Pronipote (di nonni) di Giuseppe) è nato il 16 febbraio 1878, a Chieuti -FG-, da Giovannino MEROLA³¹ e Maddalena Filomena DE GIORGIO³², come mostrato nell'albero genealogico 4. È morto il 23 febbraio 1883, all'età di 5 anni, a Chieuti -FG-.

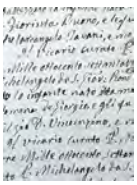

20. GIORGIO ANGELO RAFFAELE MEROLA (Pronipote (di nonni) di Giuseppe) è nato il 27 marzo 1881, a Chieuti -FG-, da Giovannino MEROLA³¹ e Maddalena Filomena DE GIORGIO³², come mostrato nell'albero genealogico 4. È morto il 23 agosto 1970, all'età di 89 anni, a Chieuti -FG-.

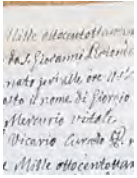

21. MARIANNINA MEROLA (Pronipote (di nonni) di Giuseppe) è nata il 26 gennaio 1879, a Chieuti -FG-, da Vincenzo MEROLA³⁴ e Giulietta Camilla Giuseppina MOFFA³⁵, come mostrato nell'albero genealogico 5. Non è più in vita.

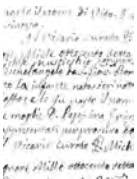

22. MICHELANGELO ALTAMURA (Marito della pronipote (di nonni) di Giuseppe) è nato il 3 settembre 1874, a Serracapriola -FG-, da Simone ALTAMURA e Rosina MEROLA. Non è più in vita. Michelangelo ALTAMURA, all'età di 26 anni, ha sposato Mariannina MEROLA²¹ di 22 anni, il 28 marzo 1901 a Chieuti -FG-.



23. ESTERINA CLOTILDE ADELAIDE MEROLA (Pronipote (di nonni) di Giuseppe) è nata il 27 dicembre 1882, a Chieuti -FG-, da Vincenzo MEROLA³⁴ e Giulietta Camilla Giuseppina MOFFA³⁵, come mostrato nell'albero genealogico 5. Non è più in vita.



24. ANNA ADELAIDE MEROLA (Pronipote (di nonni) di Giuseppe) è nata il 23 aprile 1884, a Chieuti -FG-, da Vincenzo MEROLA³⁴ e Giulietta Camilla Giuseppina MOFFA³⁵, come mostrato nell'albero genealogico 5. È morta il 14 ottobre 1918, all'età di 34 anni, a Chieuti -FG-.

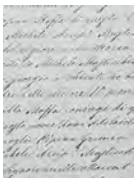

25. ESTERINA MEROLA (Pronipote (di nonni) di Giuseppe) è nata il 14 ottobre 1886, a Chieuti -FG-, da Vincenzo MEROLA³⁴ e Giulietta Camilla Giuseppina MOFFA³⁵, come mostrato nell'albero genealogico 5. È morta il 20 ottobre 1886, da lattante, a Chieuti -FG-.



26. RAFFAELE GIORGIO MEROLA (Pronipote (di nonni) di Giuseppe) è nato il 23 luglio 1888, a Chieuti -FG-, da Vincenzo MEROLA³⁴ e Giulietta Camilla Giuseppina MOFFA³⁵, come mostrato nell'albero genealogico 5. Non è più in vita.

27. RAFFAELE MEROLA (Pronipote (di nonni) di Giuseppe) è nato il 17 febbraio 1898, a Chieuti -FG-, da Vincenzo MEROLA³⁴ e Giulia Amalia Rachele MOFFA³⁶, come mostrato nell'albero genealogico 6. È morto il 12 febbraio 1978, all'età di 79 anni, a Chieuti -FG-.



28. ANTONIETTA MUSTACCIOLI (Moglie del pronipote (di nonni) di Giuseppe) è nata il 4 gennaio 1897, a Orta Nova - da Federico MUSTACCIOLI e Rachele NOVELLI. È morta il 21 agosto 1983, all'età di 86 anni, a Chieuti -FG-.

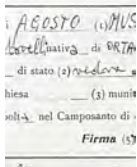

Raffaele MEROLA²⁷, all'età di 28 anni, ha sposato Antonietta MUSTACCIOLI di 30 anni, il 12 febbraio 1927 a Ortanova -FG-. Hanno avuto tre figli:

Tonia Giulia Anna MEROLA⁹ nel 1930

Vincenzo MEROLA¹¹ nel 1935

Giorgio Romano Giovanni MEROLA¹³ nel

Questa famiglia è rappresentata nell'albero genealogico 3.

Generazione dei Nipoti

29. ROSINA MEROLA (Nipote (di nonni) di Giuseppe) è nata il 16 agosto 1846, a Chieuti -FG-, da Raffaele MEROLA⁴² e Mariannina MAGLIANELLI⁴³, come mostrato nell'albero genealogico 7. Non è più in vita.

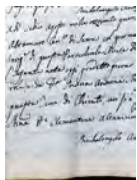

30. SIMONE ANDREA ALTAMURA (Marito della nipote (di nonni) di Giuseppe) è nato nel 1836, a Serracapriola -FG-, da Michelangelo ALTAMURA e Celeste DE JUDICIBUS. Non è più in vita.

Simone Andrea ALTAMURA, all'età di circa 28 anni, ha sposato Rosina MEROLA²⁹ di 18 anni, il 29 aprile 1865 a Chieuti -FG-.

31. GIOVANNINO MEROLA (Nipote (di nonni) di Giuseppe) è nato il 22 maggio 1848, a Chieuti -FG-, da Raffaele MEROLA⁴² e Mariannina MAGLIANELLI⁴³, come mostrato nell'albero genealogico 7. È morto il 11 giugno 1922, all'età di 74 anni, a Chieuti -FG-.

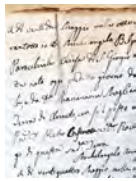

32. MADDALENA FILOMENA DE GIORGIO (Moglie del nipote (di nonni) di Giuseppe) è nata il 21 maggio 1848, a -FG-, da Giorgio Vincenzo Maria DE GIORGIO e Celestina VALENTE. È morta il 11 luglio 1881, all'età di 33 anni, a Chieuti -FG-.



Giovannino MEROLA³¹, all'età di 21 anni, ha sposato Maddalena Filomena DE GIORGIO di 21 anni, il 27 aprile 1870 a Chieuti -FG-. Hanno avuto quattro figli:

Maria Clorinda Eleonora MEROLA¹⁵ nel

1871 Maria Lauretta Lavinia MEROLA¹⁷

nel 1874 Raffaele Giorgio MEROLA¹⁹ nel

1878 Giorgio Angelo Raffaele MEROLA²⁰

Questa famiglia è rappresentata nell'albero genealogico 4.

33. AMALIETTA MEROLA (Nipote (di nonni) di Giuseppe) è nata il 14 marzo 1850, a Chieuti -FG-, da Raffaele MEROLA⁴² e Mariannina MAGLIANELLI⁴³, come mostrato nell'albero genealogico 7. È morta il 9 gennaio 1853, all'età di 2 anni, a Chieuti -FG-.

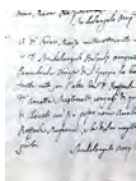

34. VINCENZO MEROLA (Nipote (di nonni) di Giuseppe) è nato il 30 agosto 1852, a Chieuti -FG-, da Raffaele MEROLA⁴² e Mariannina MAGLIANELLI⁴³, come mostrato nell'albero genealogico 7. È morto il 29 maggio 1902, all'età di 49 anni, a Chieuti -FG-.



Vincenzo si è sposato due volte. Ha sposato Giulietta Camilla Giuseppina MOFFA³⁵ e Giulia Amalia Rachele MOFFA³⁶.

35. GIULIETTA CAMILLA GIUSEPPINA MOFFA (Moglie del nipote (di nonni) di Giuseppe) è nata il 27 settembre 1849, Chieuti -FG-, da Michele MOFFA e Anna Maria D'ATELLIS. È morta il 27 novembre 1890, all'età di 41 anni, a Chieuti -FG-.

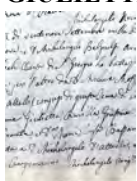

Vincenzo MEROLA³⁴, all'età di 25 anni, ha sposato Giulietta Camilla Giuseppina MOFFA di 28 anni, il 15 gennaio 1878 a Chieuti -FG-. Hanno avuto cinque figli:

Mariannina MEROLA²¹ nel 1879

Esterina Clotilde Adelaide MEROLA²³ nel

1882

Anna Adelaide MEROLA²⁴ nel 1884

Esterina MEROLA²⁵ nel 1886

Raffaele Giorgio MEROLA²⁶ nel

Questa famiglia è rappresentata nell'albero genealogico 5.

36. GIULIA AMALIA RACHELE MOFFA (Moglie del nipote (di nonni) di Giuseppe) è nata il 24 aprile 1859, a Chieuti - da Michele MOFFA e Anna Maria D'ATELLIS. È morta il 11 marzo 1938, all'età di 78 anni, a Chieuti - FG-. Vincenzo MEROLA³⁴, all'età di 38 anni, ha sposato Giulia Amalia Rachele MOFFA di 32 anni, il 24 agosto 1891 a Chieuti -FG-. Hanno avuto un figlio:

Raffaele MEROLA²⁷ nel 1898

Questa famiglia è rappresentata nell'albero genealogico 6.

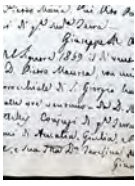

37. AMALIA MEROLA (Nipote (di nonni) di Giuseppe) è nata il 11 marzo 1855, a Chieuti -FG-, da Raffaele MEROLA⁴² e Mariannina MAGLIANELLI⁴³, come mostrato nell'albero genealogico 7. Non è più in vita.

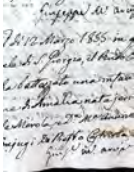

38. RAFFAELE PERRETTI (Marito della nipote (di nonni) di Giuseppe) è nato nel 1853, a San Severo - FG-, da Luigi PERRETTI e Grazia PERRETTI. Non è più in vita.

Raffaele PERRETTI, all'età di circa 28 anni, ha sposato Amalia MEROLA³⁷ di 27 anni, il 19 aprile 1882 a Chieuti -FG-.

39. LUISA MEROLA (Nipote (di nonni) di Giuseppe) è nata il 1 aprile 1858, a Chieuti -FG-, da Raffaele MEROLA⁴² e Mariannina MAGLIANELLI⁴³, come mostrato nell'albero genealogico 7. Non è più in vita.

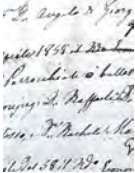

40. GENNARO DE LUCA (Marito della nipote (di nonni) di Giuseppe) è nato nel 1835, a Serracapriola -FG-, da Camillo DE LUCA e Matilde SARACINO. Non è più in vita.

Gennaro DE LUCA, all'età di circa 50 anni, ha sposato Luisa MEROLA³⁹ di 27 anni, il 22 marzo 1886 a Chieuti -FG-.

41. FILOMENA MEROLA (Nipote (di nonni) di Giuseppe) è nata il 12 agosto 1864, a Chieuti -FG-, da Raffaele MEROLA⁴² e Mariannina MAGLIANELLI⁴³, come mostrato nell'albero genealogico 7. È morta il 6 marzo 1882, all'età di 17 anni, a Chieuti -FG-.

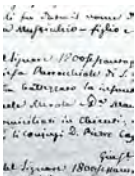

Generazione dei Figli

42. RAFFAELE MEROLA (Figlio di Giuseppe) è nato nel 1815, a Foggia, da Giuseppe MEROLA⁴⁶ e Maria BARBANO⁴⁷, come mostrato nell'albero genealogico 8. Raffaele ha lavorato come Notaio. È morto il 27 novembre 1880, all'età di circa 65 anni, a Chieuti -FG-.



43. MARIANNINA MAGLIANELLI (Nuora di Giuseppe) è nata nel 1818, a Serracapriola -FG-, da Raffaele MEROLA⁴² e Mariannina MAGLIANELLI⁴³, come mostrato nell'albero genealogico 7. È morta il 29 novembre 1888, all'età di circa 70 anni, a Serracapriola -FG-.



Raffaele MEROLA⁴² ha sposato Mariannina MAGLIANELLI. Hanno avuto sette figli:

Rosina MEROLA²⁹ nel 1846

Giovannino MEROLA³¹ nel

1848 Amalietta MEROLA³³ nel

1850 Vincenzo MEROLA³⁴ nel

1852 Amalia MEROLA³⁷ nel

1855 Luisa MEROLA³⁹ nel 1858

Filomena MEROLA⁴¹ nel 1864

Questa famiglia è rappresentata nell'albero genealogico 7.

44. ROSINA MEROLA (Figlia di Giuseppe) è nata il 21 novembre 1828, a Chieuti -FG-, da Giuseppe MEROLA⁴⁶ e Maria BARBANO⁴⁷, come mostrato nell'albero genealogico 8. È morta il 29 gennaio 1837, all'età di 8 anni, a Chieuti -FG-.

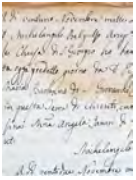

45. GIUSEPPE MARIA MEROLA (Figlio di Giuseppe) è nato il 3 dicembre 1833, a Chieuti -FG-, da Giuseppe MEROLA⁴⁶ e Maria BARBANO⁴⁷, come mostrato nell'albero genealogico 8. È morto il 3 dicembre 1833, da lattante, a Chieuti -FG-.

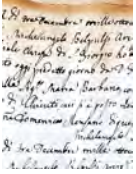

Generazione di Giuseppe MEROLA

46. GIUSEPPE MEROLA (Il soggetto di questo rapporto) è nato intorno al 1790, a San Giovanni Rotondo -FG-, da Matteo MEROLA⁴⁸ e Angela Maria CUGINO⁴⁹, come mostrato all'interno dell'albero genealogico 7. È morto il 26 dicembre 1856, all'età di circa 66 anni, a Chieuti -FG-.



47. MARIA BARBANO (Moglie di Giuseppe) è nata nel 1792, a San Giovanni Rotondo -FG-, da Matteo BARBANO e Maria MICUCCI. È morta il 29 luglio 1866, all'età di circa 74 anni, a Chieuti -FG-.



Giuseppe MEROLA⁴⁶ ha sposato Maria BARBANO. Hanno avuto tre figli:

Raffaele MEROLA⁴² nel 1815

Rosina MEROLA⁴⁴ nel 1828

Giuseppe Maria MEROLA⁴⁵ nel

Questa famiglia è rappresentata nell'albero genealogico 8.

Generazione dei Genitori

48. MATTEO MEROLA (Padre di Giuseppe). Non è più in vita.
49. ANGELA MARIA CUGINO (Madre di Giuseppe) è nata a San Giovanni Rotondo -FG-. Non è più in vita.

Matteo MEROLA⁴⁸ ha sposato Angela Maria CUGINO. Hanno avuto un figlio:

Giuseppe MEROLA⁴⁶ nel 1790

Questa famiglia è indicata nell'albero genealogico 7.

Ogni albero genealogico mostra quattro generazioni alla volta (figli, genitori, nonni e bisnonni) di un gruppo familiare. Per evitare ripetizioni, un gruppo familiare che è incluso interamente all'interno di un altro albero genealogico può non essere stato riportato separatamente.

Per collegare i gruppi familiari tra i vari alberi riportati, sopra le caselle dei bisnonni (riga superiore) è indicato il numero dell'albero in cui, eventualmente, il bisnonno è riportato come figlio. Analogamente, il numero dell'albero genealogico collegato è indicato alla sinistra della casella di un genitore o di un nonno se tale persona ha fratelli e, infine, sotto la casella di un figlio (riga inferiore) se quest'ultimo ha figli.

Nel caso di unioni multiple, il numero di riferimento di continuazione preceduto da "=" è indicato alla destra della casella. Questo numero indica l'albero genealogico in cui quella persona è riportata con un altro partner.

Nei casi di figli adottati (o affidati), il collegamento è indicato con una linea tratteggiata e un numero di riferimento di continuazione preceduto da "=" indicato all'interno della casella della persona. Questo numero indica l'albero in cui quella persona è riportata con i suoi genitori naturali.

1. BEVILACQUA, Nicola Maria e MEROLA, Maria Clorinda Eleonora
2. DE LILLO, Michelino e MEROLA, Maria Lauletta Lavinia
3. MEROLA, Raffaele e MUSTACCIOLI, Antonietta
4. MEROLA, Giovannino e DE GIORGIO, Maddalena Filomena
5. MEROLA, Vincenzo e MOFFA, Giulietta Camilla Giuseppina
6. MEROLA, Vincenzo e MOFFA, Giulia Amalia Rachele
7. MEROLA, Raffaele e MAGLIANELLI, Mariannina
8. MEROLA, Giuseppe e BARBANO, Maria

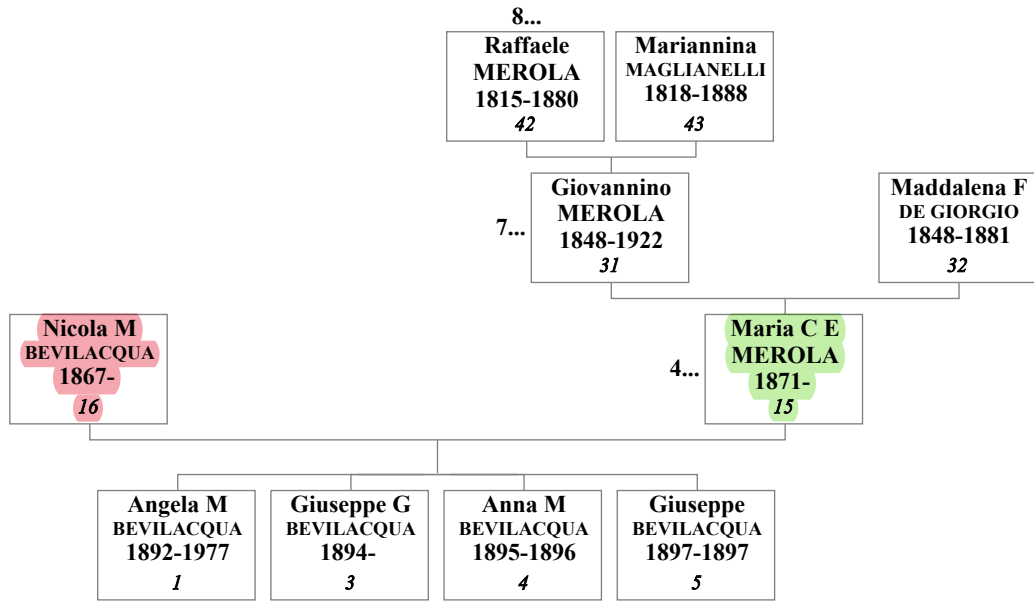
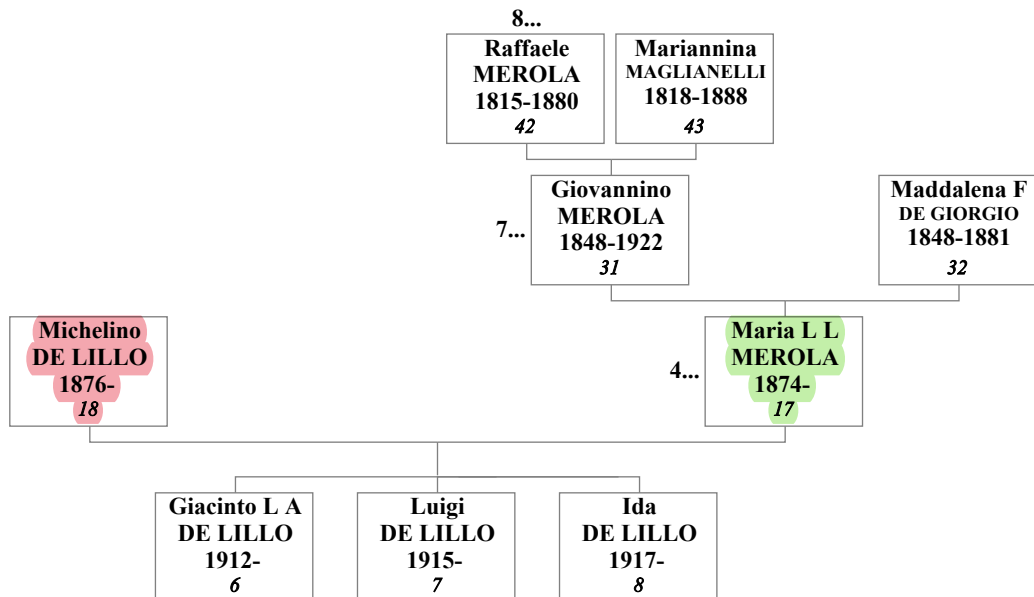
1. Nicola Maria BEVILACQUA e Maria Clorinda Eleonora MEROLA**2. Michelino DE LILLO e Maria Lauretta Lavinia MEROLA**

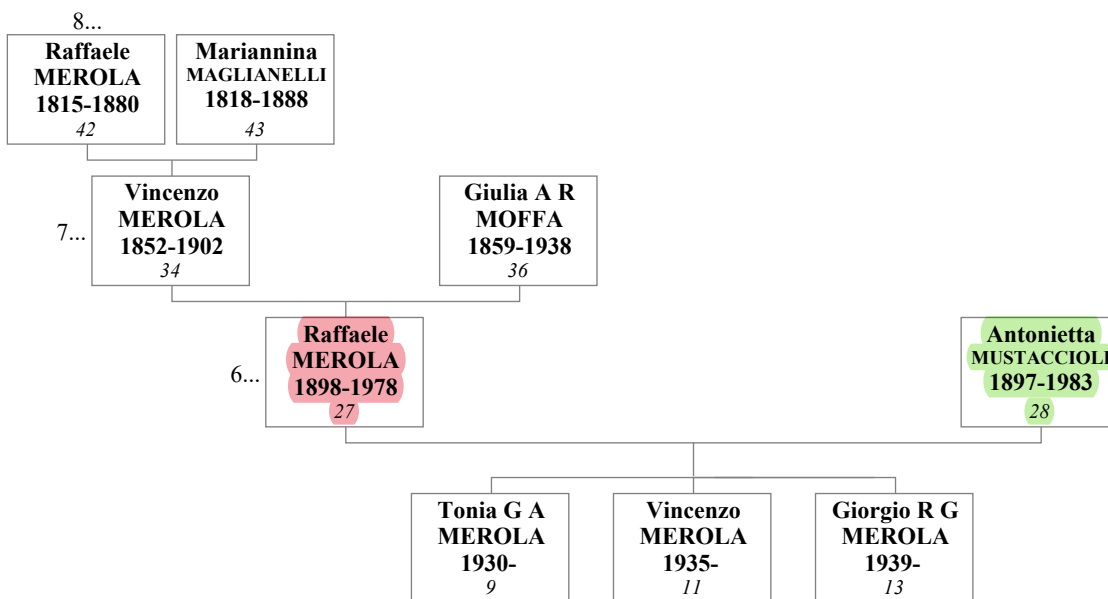
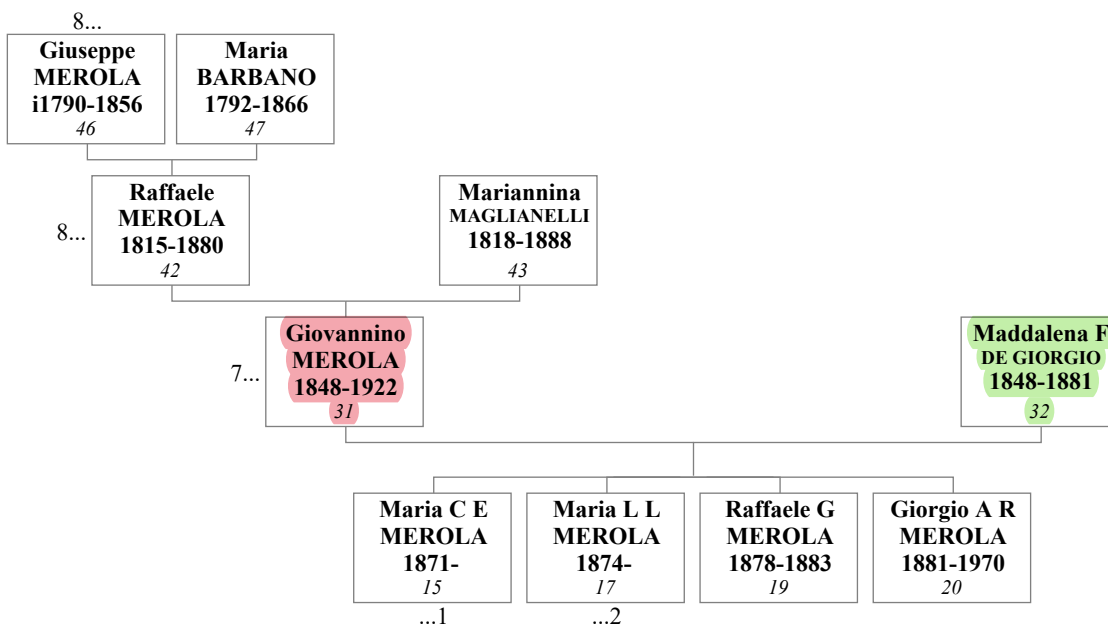
3. Raffaele MEROLA e Antonietta MUSTACCIOLI**4. Giovannino MEROLA e Maddalena Filomena DE GIORGIO**

5. Vincenzo MEROLA e Giuletta Camilla Giuseppina MOFFA

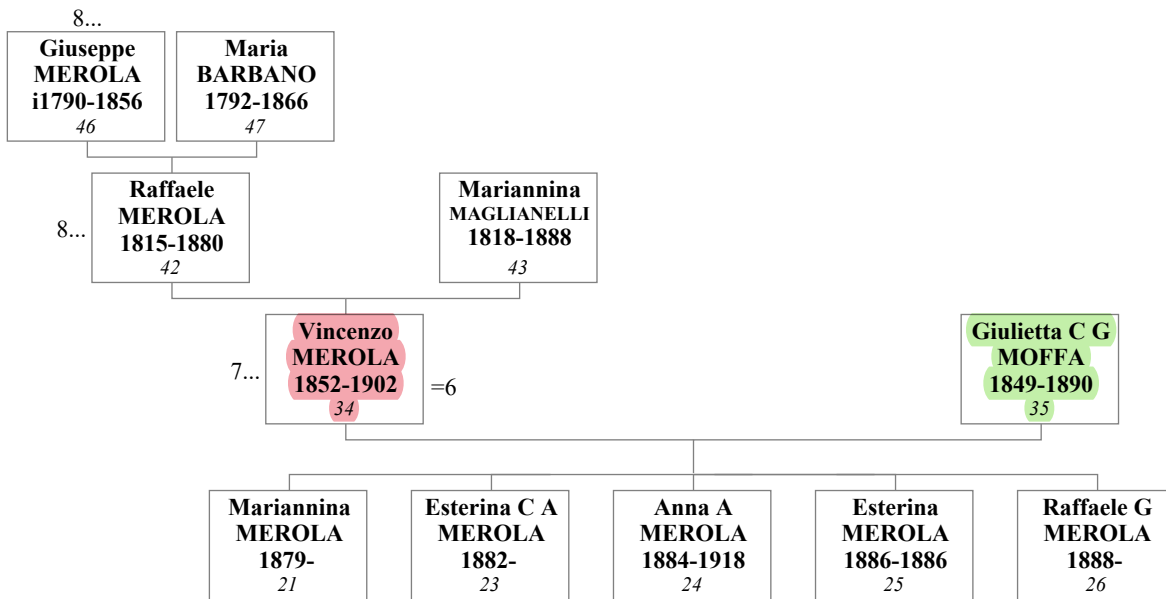

6. Vincenzo MEROLA e Giulia Amalia Rachele MOFFA

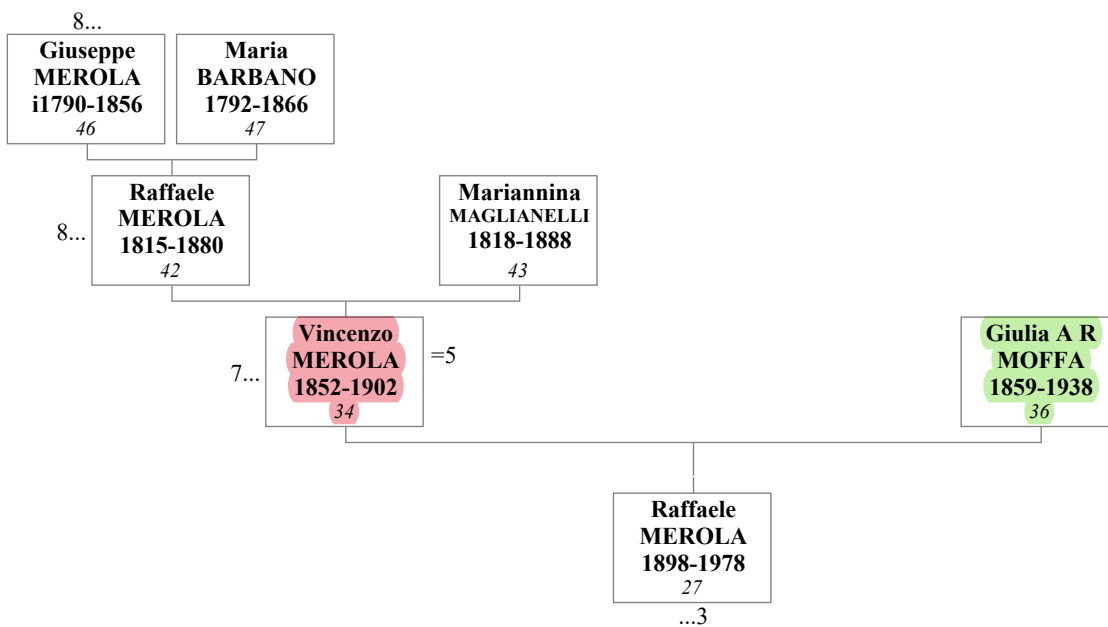

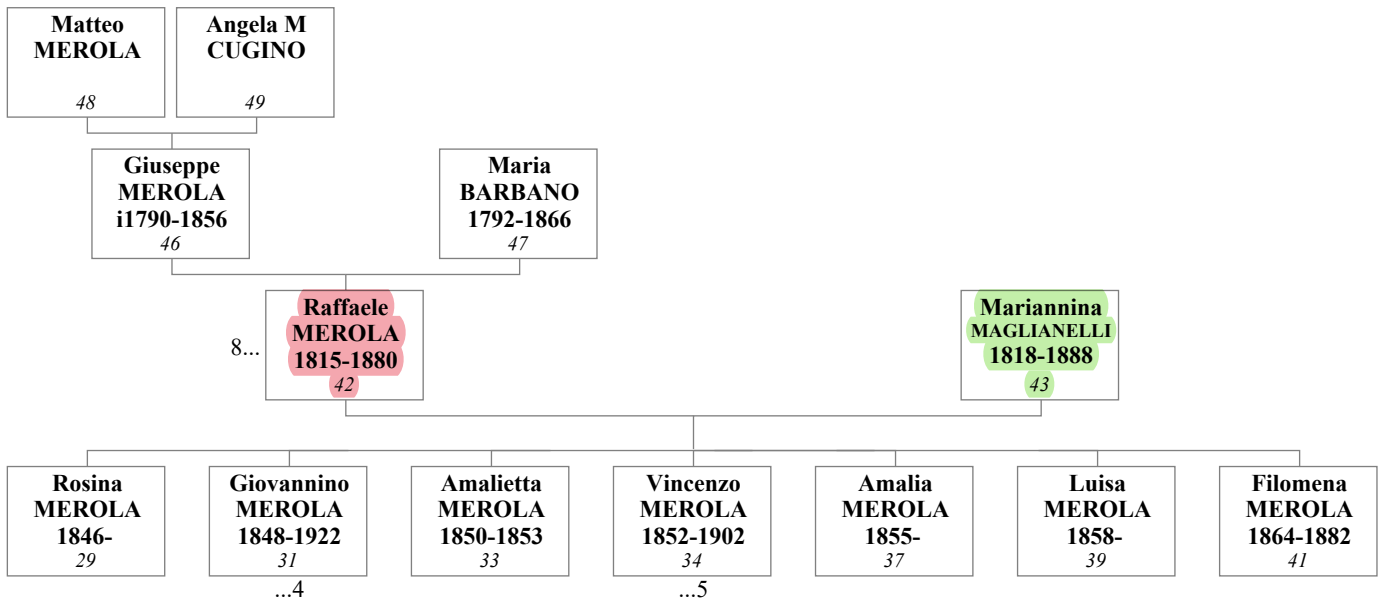
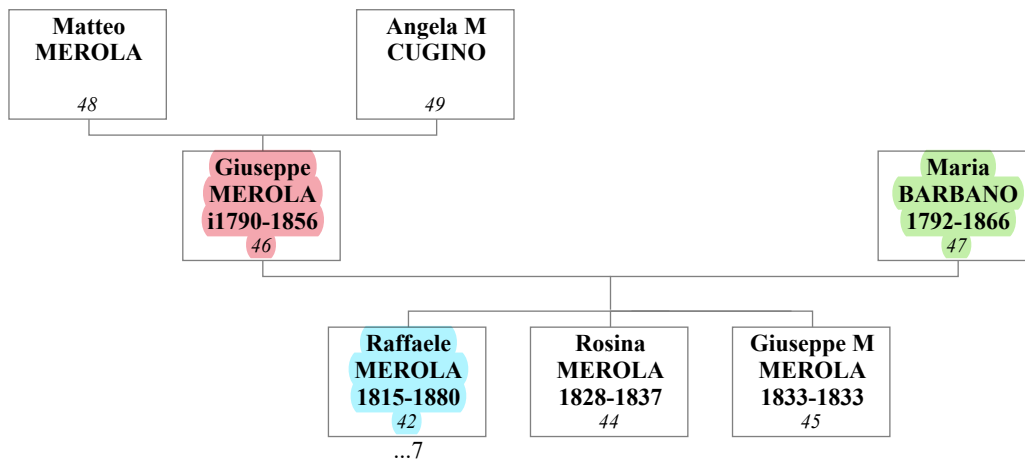
7. Raffaele MEROLA e Mariannina MAGLIANELLI**8. Giuseppe MEROLA e Maria BARBANO**

BARI

Nascita di Tonia Giulia Anna MEROLA⁹ il 3 novembre 1930. Nascita di Vincenzo MEROLA¹¹ il 21 febbraio 1935.

BRESCIA

Nascita di Marilena TADDEI¹² il 21 ottobre 1946.

CHIEUTI -FG-

Nascita di Rosina MEROLA⁴⁴ il 21 novembre 1828.
 Nascita di Giuseppe Maria MEROLA⁴⁵ il 3 dicembre 1833.
 Morte di Giuseppe Maria MEROLA⁴⁵ il 3 dicembre 1833.
 Morte di Rosina MEROLA⁴⁴ il 29 gennaio 1837.
 Nascita di Rosina MEROLA²⁹ il 16 agosto 1846.
 Nascita di Maddalena Filomena DE GIORGIO³² il 21 maggio 1848.
 Nascita di Giovannino MEROLA³¹ il 22 maggio 1848.
 Nascita di Giulietta Camilla Giuseppina MOFFA³⁵ il 27 settembre 1849.
 Nascita di Amalietta MEROLA³³ il 14 marzo 1850.
 Nascita di Vincenzo MEROLA³⁴ il 30 agosto 1852.
 Morte di Amalietta MEROLA³³ il 9 gennaio 1853.
 Nascita di Amalia MEROLA³⁷ il 11 marzo 1855.
 Morte di Giuseppe MEROLA⁴⁶ il 26 dicembre 1856.
 Nascita di Luisa MEROLA³⁹ il 1 aprile 1858.
 Nascita di Giulia Amalia Rachele MOFFA³⁶ il 24 aprile 1859.
 Nascita di Filomena MEROLA⁴¹ il 12 agosto 1864.
 Matrimonio di Simone Andrea ALTAMURA³⁰ e Rosina MEROLA²⁹ il 29 aprile 1865.
 Morte di Maria BARBANO⁴⁷ il 29 luglio 1866.
 Matrimonio di Giovannino MEROLA³¹ e Maddalena Filomena DE GIORGIO³² il 27 aprile 1870.
 Nascita di Maria Clorinda Eleonora MEROLA¹⁵ il 14 marzo 1871.
 Nascita di Maria Lauretta Lavinia MEROLA¹⁷ il 9 settembre 1874.
 Nascita di Michelino DE LILLO¹⁸ il 10 aprile 1876.
 Matrimonio di Vincenzo MEROLA³⁴ e Giulietta Camilla Giuseppina MOFFA³⁵ il 15 gennaio 1878.
 Nascita di Raffaele Giorgio MEROLA¹⁹ il 16 febbraio 1878.
 Nascita di Mariannina MEROLA²¹ il 26 gennaio 1879.
 Morte di Raffaele MEROLA⁴² il 27 novembre 1880.
 Nascita di Giorgio Angelo Raffaele MEROLA²⁰ il 27 marzo 1881.
 Morte di Maddalena Filomena DE GIORGIO³² il 11 luglio 1881.
 Morte di Filomena MEROLA⁴¹ il 6 marzo 1882.
 Matrimonio di Raffaele PERRETTI³⁸ e Amalia MEROLA³⁷ il 19 aprile 1882.
 Nascita di Esterina Clotilde Adelaide MEROLA²³ il 27 dicembre 1882.
 Morte di Raffaele Giorgio MEROLA¹⁹ il 23 febbraio 1883.
 Nascita di Anna Adelaide MEROLA²⁴ il 23 aprile 1884.
 Matrimonio di Gennaro DE LUCA⁴⁰ e Luisa MEROLA³⁹ il 22 marzo 1886.
 Nascita di Esterina MEROLA²⁵ il 14 ottobre 1886.
 Morte di Esterina MEROLA²⁵ il 20 ottobre 1886.
 Nascita di Raffaele Giorgio MEROLA²⁶ il 23 luglio 1888.
 Morte di Giulietta Camilla Giuseppina MOFFA³⁵ il 27 novembre 1890.
 Matrimonio di Vincenzo MEROLA³⁴ e Giulia Amalia Rachele MOFFA³⁶ il 24 agosto 1891.
 Matrimonio di Nicola Maria BEVILACQUA¹⁶ e Maria Clorinda Eleonora MEROLA¹⁵ il 17 dicembre 1891. Matrimonio di Michelino DE LILLO¹⁸ e Maria Lauretta Lavinia MEROLA¹⁷ il 6 aprile 1896.
 Nascita di Raffaele MEROLA²⁷ il 17 febbraio 1898.
 Matrimonio di Michelangelo ALTAMURA²² e Mariannina MEROLA²¹ il 28 marzo 1901.
 Morte di Vincenzo MEROLA³⁴ il 29 maggio 1902.
 Nascita di Giacinto Luigi Antonio DE LILLO⁶ il 22 maggio 1912.
 Nascita di Luigi DE LILLO⁷ il 15 febbraio 1915.
 Nascita di Ida DE LILLO⁸ il 7 luglio 1917.
 Morte di Anna Adelaide MEROLA²⁴ il 14 ottobre 1918.
 Morte di Giovannino MEROLA³¹ il 11 giugno 1922.
 Morte di Giulia Amalia Rachele MOFFA³⁶ il 11 marzo 1938.
 Matrimonio di Vincenzo MEROLA¹¹ e Marilena TADDEI¹² il 2 febbraio 1970.
 Morte di Giorgio Angelo Raffaele MEROLA²⁰ il 23 agosto 1970.
 Morte di Raffaele MEROLA²⁷ il 12 febbraio 1978.
 Morte di Antonietta MUSTACCIOLI²⁸ il 21 agosto 1983.

FOGGIA

Nascita di Raffaele MEROLA⁴² nel 1815.

Matrimonio di Giorgio Romano Giovanni MEROLA¹³ e Francesca ARENA¹⁴ il 15 febbraio 1969.

ORTA NOVA -FG-

Nascita di Antonietta MUSTACCIOLI²⁸ il 4 gennaio 1897.

ORTANOVA -FG-

Matrimonio di Raffaele MEROLA²⁷ e Antonietta MUSTACCIOLI²⁸ il 12 febbraio 1927.

ROMA

Nascita di Giorgio Romano Giovanni MEROLA¹³ il 25 giugno 1939.

SAN GIOVANNI ROTONDO -FG-

Nascita di Angela Maria CUGINO⁴⁹.

Nascita di Giuseppe MEROLA⁴⁶ intorno al 1790. Nascita di Maria BARBANO⁴⁷ nel 1792.

SAN MARTINO IN P. - CB -

Nascita di Nicola Maria BEVILACQUA¹⁶ il 24 dicembre 1867. Nascita di Angela Maria BEVILACQUA¹ il 10 novembre 1892. Nascita di Giuseppe Giorgio BEVILACQUA³ il 4 febbraio 1894. Nascita di Anna Maria BEVILACQUA⁴ il 2 settembre 1895. Morte di Anna Maria BEVILACQUA⁴ il 19 novembre 1896. Nascita di Giuseppe BEVILACQUA⁵ il 31 ottobre 1897. Morte di Giuseppe BEVILACQUA⁵ il 5 novembre 1897.

SAN SEVERO - FG-

Nascita di Raffaele PERRETTI³⁸ nel 1853.

SERRACAPRIOLA -FG-

Nascita di Mariannina MAGLIANELLI⁴³ nel 1818.

Nascita di Gennaro DE LUCA⁴⁰ nel 1835.

Nascita di Simone Andrea ALTAMURA³⁰ nel 1836.

Nascita di Michelangelo ALTAMURA²² il 3 settembre 1874. Morte di Mariannina MAGLIANELLI⁴³ il 29 novembre 1888.

TERMOLI -CB-

Morte di Angela Maria BEVILACQUA¹ il 26 dicembre 1977.

- 1790
Nascita di Giuseppe MEROLA⁴⁶ nel intorno al 1790, a San Giovanni Rotondo -FG-.
- 1792
Nascita di Maria BARBANO⁴⁷ a San Giovanni Rotondo -FG-.
- 1815
Nascita di Raffaele MEROLA⁴² a Foggia.
- 1818
Nascita di Mariannina MAGLIANELLI⁴³ a Serracapriola -FG-.
- 1828
Nascita di Rosina MEROLA⁴⁴ il 21 novembre, a Chieuti -FG-.
- 1833
Morte di Giuseppe Maria MEROLA⁴⁵ il 3 dicembre, a Chieuti - FG-. Nascita di Giuseppe Maria MEROLA⁴⁵ il 3 dicembre, a Chieuti -FG-.
- 1835
Nascita di Gennaro DE LUCA⁴⁰ a Serracapriola -FG-.
- 1836
Nascita di Simone Andrea ALTAMURA³⁰ a Serracapriola -FG-.
- 1837
Morte di Rosina MEROLA⁴⁴ il 29 gennaio, a Chieuti -FG-.
- 1846
Nascita di Rosina MEROLA²⁹ il 16 agosto, a Chieuti -FG-.
- 1848
Nascita di Maddalena Filomena DE GIORGIO³² il 21 maggio, a Chieuti - FG-. Nascita di Giovannino MEROLA³¹ il 22 maggio, a Chieuti -FG-.
- 1849
Nascita di Giulietta Camilla Giuseppina MOFFA³⁵ il 27 settembre, a Chieuti -FG-.
- 1850
Nascita di Amalietta MEROLA³³ il 14 marzo, a Chieuti -FG-.
- 1852
Nascita di Vincenzo MEROLA³⁴ il 30 agosto, a Chieuti -FG-.
- 1853
Morte di Amalietta MEROLA³³ il 9 gennaio, a Chieuti - FG-. Nascita di Raffaele PERRETTI³⁸ a San Severo - FG-.
- 1855
Nascita di Amalia MEROLA³⁷ il 11 marzo, a Chieuti -FG-.
- 1856
Morte di Giuseppe MEROLA⁴⁶ il 26 dicembre, a Chieuti -FG-.
- 1858
Nascita di Luisa MEROLA³⁹ il 1 aprile, a Chieuti -FG-.
- 1859
Nascita di Giulia Amalia Rachele MOFFA³⁶ il 24 aprile, a Chieuti -FG-.
- 1864
Nascita di Filomena MEROLA⁴¹ il 12 agosto, a Chieuti -FG-.
- 1865
Matrimonio di Simone Andrea ALTAMURA³⁰ e Rosina MEROLA²⁹ il 29 aprile, a Chieuti -FG-.
- 1866
Morte di Maria BARBANO⁴⁷ il 29 luglio, a Chieuti -FG-.
- 1867
Nascita di Nicola Maria BEVILACQUA¹⁶ il 24 dicembre, a San Martino in P. - CB -.
- 1870
Matrimonio di Giovannino MEROLA³¹ e Maddalena Filomena DE GIORGIO³² il 27 aprile, a Chieuti -FG-.
- 1871
Nascita di Maria Clorinda Eleonora MEROLA¹⁵ il 14 marzo, a Chieuti -FG-.
- 1874
Nascita di Michelangelo ALTAMURA²² il 3 settembre, a Serracapriola - FG-. Nascita di Maria Lauretta Lavinia MEROLA¹⁷ il 9 settembre, a Chieuti -FG-.
- 1876
Nascita di Michelino DE LILLO¹⁸ il 10 aprile, a Chieuti -FG-.
- 1878
Matrimonio di Vincenzo MEROLA³⁴ e Giulietta Camilla Giuseppina MOFFA³⁵ il 15 gennaio, a Chieuti -FG-. Nascita di Raffaele Giorgio MEROLA¹⁹ il 16 febbraio, a Chieuti -FG-.
- 1879
Nascita di Mariannina MEROLA²¹ il 26 gennaio, a Chieuti -FG-.

- 1880 Morte di Raffaele MEROLA⁴² il 27 novembre, a Chieuti -FG-.
- 1881 Nascita di Giorgio Angelo Raffaele MEROLA²⁰ il 27 marzo, a Chieuti - FG-. Morte di Maddalena Filomena DE GIORGIO³² il 11 luglio, a Chieuti -FG-.
- 1882 Morte di Filomena MEROLA⁴¹ il 6 marzo, a Chieuti -FG-.
Matrimonio di Raffaele PERRETTI³⁸ e Amalia MEROLA³⁷ il 19 aprile, a Chieuti - FG-. Nascita di Esterina Clotilde Adelaide MEROLA²³ il 27 dicembre, a Chieuti - FG-.
- 1883 Morte di Raffaele Giorgio MEROLA¹⁹ il 23 febbraio, a Chieuti -FG-.
- 1884 Nascita di Anna Adelaide MEROLA²⁴ il 23 aprile, a Chieuti -FG-.
- 1886 Matrimonio di Gennaro DE LUCA⁴⁰ e Luisa MEROLA³⁹ il 22 marzo, a Chieuti - FG-. Nascita di Esterina MEROLA²⁵ il 14 ottobre, a Chieuti -FG-.
Morte di Esterina MEROLA²⁵ il 20 ottobre, a Chieuti -FG-.
- 1888 Nascita di Raffaele Giorgio MEROLA²⁶ il 23 luglio, a Chieuti -FG-.
Morte di Mariannina MAGLIANELLI⁴³ il 29 novembre, a Serracapriola
- 1890 Morte di Giulietta Camilla Giuseppina MOFFA³⁵ il 27 novembre, a Chieuti -FG-.
- 1891 Matrimonio di Vincenzo MEROLA³⁴ e Giulia Amalia Rachele MOFFA³⁶ il 24 agosto, a Chieuti -FG-.
Matrimonio di Nicola Maria BEVILACQUA¹⁶ e Maria Clorinda Eleonora MEROLA¹⁵ il 17 dicembre, a Chieuti
- 1892 Nascita di Angela Maria BEVILACQUA¹ il 10 novembre, a San Martino in P. - CB -.
- 1894 Nascita di Giuseppe Giorgio BEVILACQUA³ il 4 febbraio, a San Martino in P. - CB -.
- 1895 Nascita di Anna Maria BEVILACQUA⁴ il 2 settembre, a San Martino in P. - CB -.
- 1896 Matrimonio di Michelino DE LILLO¹⁸ e Maria Lauretta Lavinia MEROLA¹⁷ il 6 aprile, a Chieuti -FG-. Morte di Anna Maria BEVILACQUA⁴ il 19 novembre, a San Martino in P. - CB -.
- 1897 Nascita di Antonietta MUSTACCIOLI²⁸ il 4 gennaio, a Orta Nova -FG-.
Nascita di Giuseppe BEVILACQUA⁵ il 31 ottobre, a San Martino in P. - CB -. Morte di Giuseppe BEVILACQUA⁵ il 5 novembre, a San Martino in
- 1898 Nascita di Raffaele MEROLA²⁷ il 17 febbraio, a Chieuti -FG-.
- 1901 Matrimonio di Michelangelo ALTAMURA²² e Mariannina MEROLA²¹ il 28 marzo, a Chieuti -FG-.
- 1902 Morte di Vincenzo MEROLA³⁴ il 29 maggio, a Chieuti -FG-.
- 1912 Nascita di Giacinto Luigi Antonio DE LILLO⁶ il 22 maggio, a Chieuti -FG-.
- 1915 Nascita di Luigi DE LILLO⁷ il 15 febbraio, a Chieuti -FG-.
- 1917 Nascita di Ida DE LILLO⁸ il 7 luglio, a Chieuti -FG-.
- 1918 Morte di Anna Adelaide MEROLA²⁴ il 14 ottobre, a Chieuti -FG-.
- 1922 Morte di Giovannino MEROLA³¹ il 11 giugno, a Chieuti -FG-.
- 1927 Matrimonio di Raffaele MEROLA²⁷ e Antonietta MUSTACCIOLI²⁸ il 12 febbraio, a Ortanova -FG-.
- 1928 Matrimonio di Giuseppe BEVILACQUA² e Angela Maria BEVILACQUA¹ il 3 marzo.
- 1930 Nascita di Tonia Giulia Anna MEROLA⁹ il 3 novembre, a Bari.
- 1935 Nascita di Vincenzo MEROLA¹¹ il 21 febbraio, a Bari.
- 1938 Morte di Giulia Amalia Rachele MOFFA³⁶ il 11 marzo, a Chieuti -FG-.

- 1939 Nascita di Giorgio Romano Giovanni MEROLA¹³ il 25 giugno, a Roma.
- 1946 Nascita di Marilena TADDEI¹² il 21 ottobre, a Brescia.
- 1969 Matrimonio di Giorgio Romano Giovanni MEROLA¹³ e Francesca ARENA¹⁴ il 15 febbraio, a Foggia.
- 1970 Matrimonio di Vincenzo MEROLA¹¹ e Marilena TADDEI¹² il 2 febbraio, a Chieuti - FG-. Morte di Giorgio Angelo Raffaele MEROLA²⁰ il 23 agosto, a Chieuti -FG-.
- 1971 Matrimonio di Pier Francesco Oreste BRACCINI¹⁰ e Tonia Giulia Anna MEROLA⁹ il 28 agosto.
- 1977 Morte di Angela Maria BEVILACQUA¹ il 26 dicembre, a Termoli -CB-.
- 1978 Morte di Raffaele MEROLA²⁷ il 12 febbraio, a Chieuti -FG-.
- 1983 Morte di Antonietta MUSTACCIOLI²⁸ il 21 agosto, a Chieuti -FG-.

| <u>Rif.</u> | <u>Alb.</u> | <u>Nome (Parentela)</u> |
|-------------|-------------|--|
| 22 | | ALTAMURA, Michelangelo (Marito della pronipote (di nonni) di Giuseppe). |
| 30 | | Simone Andrea (Marito della nipote (di nonni) di Giuseppe). |
| 14 | | ARENA, Francesca (Moglie del pro-pronipote (di nonni) di |
| 47 | | Giuseppe). 8 BARBANO, Maria (Moglie di Giuseppe). |
| 1 | | 1 BEVILACQUA, Angela Maria (Pro-pronipote (di nonni) di |
| 4 | | Giuseppe). Anna Maria (Pro-pronipote (di nonni) di Giuseppe). |
| 5 | | 1 Giuseppe (Pro-pronipote (di nonni) di Giuseppe). |
| 2 | | Giuseppe (Marito della pro-pronipote (di nonni) di Giuseppe). |
| 3 | | 1 Giuseppe Giorgio (Pro-pronipote (di nonni) di Giuseppe). |
| 16 | | 1 Nicola Maria (Marito della pronipote (di nonni) di Giuseppe). |
| 10 | | BRACCINI, Pier Francesco Oreste (Marito della pro-pronipote (di nonni) di |
| 49 | | Giuseppe). 7 CUGINO, Angela Maria (Madre di Giuseppe). |
| 32 | | 4 GIORGIO, DE, Maddalena Filomena (Moglie del nipote (di nonni) di Giuseppe). |
| 6 | | 2 LILLO, DE, Giacinto Luigi Antonio (Pro-pronipote (di nonni) di Giuseppe). |
| 8 | | 2 Ida (Pro-pronipote (di nonni) di Giuseppe). |
| 7 | | 2 Luigi (Pro-pronipote (di nonni) di Giuseppe). |
| 18 | | 2 Michelino (Marito della pronipote (di nonni) di Giuseppe). |
| 40 | | LUCA, DE, Gennaro (Marito della nipote (di nonni) di |
| 43 | | Giuseppe). 7 MAGLIANELLI, Mariannina (Nuora di |
| 37 | | Giuseppe). |
| 33 | | 7 MEROLA, Amalietta (Nipote (di nonni) di Giuseppe). |
| 24 | | 5 Anna Adelaide (Pronipote (di nonni) di Giuseppe). |
| 25 | | 5 Esterina (Pronipote (di nonni) di Giuseppe). |
| 23 | | 5 Esterina Clotilde Adelaide (Pronipote (di nonni) di Giuseppe). |
| 41 | | 7 Filomena (Nipote (di nonni) di Giuseppe). |
| 20 | | 4 Giorgio Angelo Raffaele (Pronipote (di nonni) di Giuseppe). |
| 13 | | 3 Giorgio Romano Giovanni (Pro-pronipote (di nonni) di Giuseppe). |
| 31 | | 7 Giovannino (Nipote (di nonni) di Giuseppe). |
| 46 | | 7 Giuseppe (Il soggetto di questo rapporto). |
| 45 | | 8 Giuseppe Maria (Figlio di Giuseppe). |
| 39 | | 7 Luisa (Nipote (di nonni) di Giuseppe). |
| 15 | | 4 Maria Clorinda Eleonora (Pronipote (di nonni) di Giuseppe). |
| 17 | | 4 Maria Lauretta Lavinia (Pronipote (di nonni) di Giuseppe). |
| 21 | | 5 Mariannina (Pronipote (di nonni) di Giuseppe). |
| 48 | | 7 Matteo (Padre di Giuseppe). |
| 27 | | 6 Raffaele (Pronipote (di nonni) di Giuseppe). |
| 42 | | 8 Raffaele (Figlio di Giuseppe). |
| 19 | | 4 Raffaele Giorgio (Pronipote (di nonni) di Giuseppe). |
| 26 | | 5 Raffaele Giorgio (Pronipote (di nonni) di Giuseppe). |
| 29 | | 7 Rosina (Nipote (di nonni) di Giuseppe). |
| 44 | | 8 Rosina (Figlia di Giuseppe). |
| 9 | | 3 Tonia Giulia Anna (Pro-pronipote (di nonni) di Giuseppe). |
| 34 | | 7 Vincenzo (Nipote (di nonni) di Giuseppe). |
| 11 | | 3 Vincenzo (Pro-pronipote (di nonni) di Giuseppe). |
| 36 | | 6 MOFFA, Giulia Amalia Rachele (Moglie del nipote (di nonni) di Giuseppe). |
| 35 | | 5 Giulietta Camilla Giuseppina (Moglie del nipote (di nonni) di Giuseppe). |
| 28 | | 3 MUSTACCIOLI, Antonietta (Moglie del pronipote (di nonni) di Giuseppe). |
| 38 | | PERRETTI, Raffaele (Marito della nipote (di nonni) di Giuseppe). |
| 12 | | TADDEI, Marilena (Moglie del pro-pronipote (di nonni) di |
| | | Giuseppe). |







